

ر. ف. تاپسيل

معجم الدول والأسر الحاكمة فى العالم (عبر العصور)

الجزء الثانى : أوروبا وإفريقيا

ترجمة وإضافة: أحمد عبد الباسط حسن
مراجعة: إسحق تاوضروس عبيد





يحتوى هذا الكتاب على قسمين، الأول يشتمل على معجم
ألفبائي لكل من الأسر الحاكمة والدول، والقبائل والشعوب
التي أقامتها، والأماكن أو المدن التي كانت مركزا لها. وفي
نهاية كل مادة رقم (أو أرقام) القائمة (أو القوائم) الخاصة
بحكام هذه الأسرة التي يشتمل عليها القسم الثانى من
الكتاب. وفي هذا القسم يرتب المؤلف القوائم تبعا للمناطق
الجغرافية، فهو يبدأ أولا بالأسر الحاكمة فى أوروبا، ثم
أفريقيا، ثم آسيا والمحيط الهادى والأمريكتين، ثم يتناول
الأسر الحاكمة فى كل بلد من بلادها من أول أسرة حاكمة
إلى آخر أسرة ظهرت فيه طوال تاريخه، وفي البلاد الكبيرة
التي كان يوجد بها إمارات ودول كثيرة يقسمها إلى أقاليم
جغرافية، ويتناول الأسر الحاكمة فى كل إقليم على حدة.
وبذلك فإن الكتاب يشتمل على معظم الأسر الحاكمة التي
ظهرت فى التاريخ فى كل بلاد العالم وقاراته باستثناء قارة
أستراليا بالطبع.

معجم الدول والأسر الحاكمة في العالم (٢)

المركز القومي للترجمة

إشراف: جابر عصفور

سلسلة قواميس ومعاجم متخصصة
المشرف على السلسلة: حسام عبد العزيز

- العدد: 1851
- معجم الدول والأسر الحاكمة فى العالم (الجزء الثانى): أوروبا وإفريقيا
- ر. ف. تابسيل
- أحمد عبد الباسط حسن
- إسحاق تاوضروس عبيد
- الطبعة الأولى 2011

هذه ترجمة كتاب:

Monarchs, Rulers, Dynasties & Kingdoms of the World

By: R.F. Tapsell

Copyright © 1983 by Thames & Hudson Ltd, London

Published by arrangement with Thames & Hudson Ltd, London

Arabic Translation © 2011, National Center for Translation

This edition first published in Egypt in 2011 by The National Center for Translation, Cairo.

All Rights Reserved

حقوق الترجمة والنشر بالعربية محفوظة للمركز القومي للترجمة

شارع الجبلية بالأوبرا - الجزيرة - القاهرة. ت: ٢٧٣٥٤٥٢٤ - ٢٧٣٥٤٥٢٦ . فاكس: ٢٧٣٥٤٥٥٤

El Gabalaya St. Opera House, El Gezira, Cairo.

E-mail: egyptcouncil@yahoo.com

Tel: 27354524- 27354526

Fax: 27354554

معجم الدول والأسر الحاكمة في العالم (عبر العصور)

تأليف: ر.ف. تاپسيل
ترجمة وإضافة: أحمد عبد الباسط حسن
مراجعة: إسحق تاوضروس عبيد

(٢)

أوروبا وإفريقيا



2011

بطاقة الفهرسة
إعداد الهيئة العامة لدار الكتب والوثائق القومية
إدارة الشئون الفنية

تيسيل، ر. ف

معجم للدول والأسر الحاكمة فى العالم (عبر العصور) (الجزء الثانى)
تأليف: ر. ف. تيسيل ، ترجمة وإضافة: أحمد عبد الباسط حسن،
مراجعة: إسحق تاوضروس عبيد.

ط١، القاهرة - المركز القومى للترجمة، ٢٠١١

٥٠٨ ص، ٣٠ سم

١- الملوك والحكام - معاجم

(أ) حسن، أحمد عبد الباسط (مترجم)

(ب) عبيد، إسحق تاوضروس (مراجع)

(ج) العنوان

٩٢٣،٠٣

رقم الإيداع ٢٠١١ / ٥٤٥٨

الترقيم الدولى: 8- 522- 704- 977- 978

طبع بالهيئة العامة لشئون المطابع الأميرية

تهدف إصدارات المشروع القومي للترجمة إلى تقديم مختلف الاتجاهات والمذاهب الفكرية للقارئ العربي وتعريفه بها، والأفكار التي تتضمنها هي اتجاهات أصحابها في ثقافتهم، ولا تعبر بالضرورة عن رأي المركز القومي للترجمة.

المحتويات

٩	أوروبا:
١١	روما وبيزنطة
٢٣	باباوات روما
٣٠	الميروفينجيون والكارولينجيون
٣٧	الآباطرة الرومان المقدسون والملوك الألمان
٣٩	بريطانيا
٧٣	أيرلندا
٩٥	إسكاندينافيا (الدنمارك، النرويج، السويد)
١٠٨	إقليم البنلوكس (الأراضي المنخفضة، بلجيكا، لوكسمبورج)
١٢٨	فرنسا
١٦٩	إمارة موناكو
١٧٢	ألمانيا
٢٢١	النمسا
٢٢٨	ليشتينشتاين
٢٢٩	إسبانيا
٢٥٣	البرتغال
٢٥٧	إيطاليا
٢٩٥	تشيكوسلوفاكيا
٢٩٩	المجر
٣٠٢	يوغوسلافيا
٣٠٨	رومانيا
٣١٤	بلغاريا
٣١٨	ألبانيا
٣١٨	اليونان
٣٣٥	بولندا
٣٤٩	روسيا
٣٨٣	إفريقيا:
٣٨٥	مصر
٤٠٣	ليبيا
٤٠٧	المغرب الكبير (المغرب الأدنى والأوسط والأقصى)
٤٣٢	السودان الكبير
٤٦٤	غرب إفريقيا
٤٧٣	إثيوبيا
٤٧٩	الصومال
٤٨٠	شرق إفريقيا
٤٩١	وسط إفريقيا
٤٩٧	جنوب إفريقيا
٥٠٠	مدغشقر

فهرس شجرات الأنساب الممجة للأسر الحاكمة الهامة المتعددة الفروع في أوروبا وإفريقيا

أوروبا:

- ١٦ ١- شجرة نسب أسرتي فالينتينيانوس وثيودوسيوس وأصهارهما.
- ٢٢ ٢- شجرة نسب أسرات كومنينوس ودوكاس وأنجيلوس ولاسكاريس
ويالايولوجوس.
- ٣٤ ٣- شجرة نسب الكارولينجيين وأصهارهم في كل من إيطاليا وفرنسا.
- ٥٠ ٤- شجرة نسب ملوك إنجلترا.
- ٦٥ ٥- شجرة نسب ملوك دالريادا وإسكوتلندا.
- ٧١ ٦- شجرة نسب يارات أوركني ولوردات الجزر.
- ٩٤ ٧- شجرة نسب ملوك يورك وديبلن.
- ١٠٤ ٨- شجرة نسب ملوك السويد.
- ١١٦ ٩- شجرات أنساب حكام إقليم البنلوكس.
- ١٣٧ ١٠- شجرة نسب كونتات كل من شامانيا وبلوا وشارتر.
- ١٤١ ١١- شجرة نسب كونتات ودوقات بار واللورين العليا، والاتحاد فيما بينهما.
- ١٥٥ ١٢- شجرة نسب كونتات بريجور ولامارش وأنجوليم.
- ١٥٩ ١٣- كونتات تولوز وطرابلس الشام.
- ١٦٣ ١٤- شجرة نسب أسرة كاييه وفروعها في فرنسا.
- ١٧٥ ١٥- شجرة نسب منتخبي براندينبورج ودوقات وملوك بروسيا، وقياصرة ألمانيا
من أسرة هوهينتسولليرن.
- ١٧٧ ١٦- شجرة نسب أسرة أولدينبورج: كونتات ودوقات أولدينبورج وهولشتاين-
جوتورپ، وملوك كل من الدينمارك والنرويج والسويد وروسيا واليونان.
- ١٨٣ ١٧- شجرة نسب ماركجرافيي براندينبورج ودوقات كل من ساكسونيا وأنهالت،
ودوقات ومنتخبي ساكس- فيتينبيرج، من أسر بيلونج والأسكانيين والباقاريين.
- ١٨٦ ١٨- شجرة نسب منتخبي وملوك ساكسونيا من أسرة فيتين وأسرة كوبورج
وفروعها في أوروبا.
- ١٩١ ١٩- شجرة نسب لاندجرافيي هيس، وهيس- دارمشتات، والدوقات الكبار لهيس.
- ١٩٦ ٢٠- شجرة نسب ماركجرافيي بادين، وبادين دورلاخ، وبادين- بادين، والدوقات
الكبار لبادين من أسرة تسيرينجين.
- ٢٠٤ ٢١- شجرة نسب أسرة فيلف دوقات برجنديا وباقاريا وبراونشفايخ [برونسويك]،
ومنتخبي وملوك هانوفر.
- ٢٠٩ ٢٢- شجرة نسب أسرة فيتيلسباخ: كونتات پلاتين الراين، ودوقات ومنتخبي وملوك
باقاريا.
- ٢١٦ ٢٣- شجرات أنساب كونتات ودوقات كل من مارك وكليفيس ويوليش وجيلدرس.
- ٢١٩ ٢٤- شجرة نسب دوقات كل من باقاريا وفرانكونيا وسوابيا وساكسونيا وكارينثيا،
وملوك ألمانيا من السالين والساكسونيين والهوهينشتاوفن.
- ٢٢٦ ٢٥- شجرة نسب أسرة هابسبورج: كونتات ودوقات كل من أوستريا وستيريا
وكارينثيا وتيرول، وتوسكانيا ومودينا، وملوك ألمانيا.
- ٢٤٦ ٢٦- شجرة نسب كونتات وملوك بروفانس وإسبانيا.

أوروبا

١ - روما وبيزنطة^(١) (Rome & Byzantium)

١- الأباطرة الرومان في الفترة ما بين ٣٠ ق.م إلى ٣٩٥ م:

الأسرة اليوليو-كلاودية (Julii-Claudii) (٣٠ ق.م-٦٨ م):		
١- (جايوس يوليوس قيصر - الديكتاتور)	(٤٩-٤٤ ق.م)	
٢- جايوس يوليوس قيصر أوكتافيانوس أغسطس ^(١)	٣٠ ق.م-١٤ م	
٣- تيبيريوس كلاوديوس نيرو	١٤-٣٧	
٤- جايوس كلاوديوس نيرو جيرمانيكوس (كاليجولا)	٣٧-٤١	
٥- تيبيريوس كلاوديوس نيرو دروسوس	٤١-٥٤	
٦- لوكيوس دوميتيوس كلاوديوس نيرو	٥٤-٦٨	

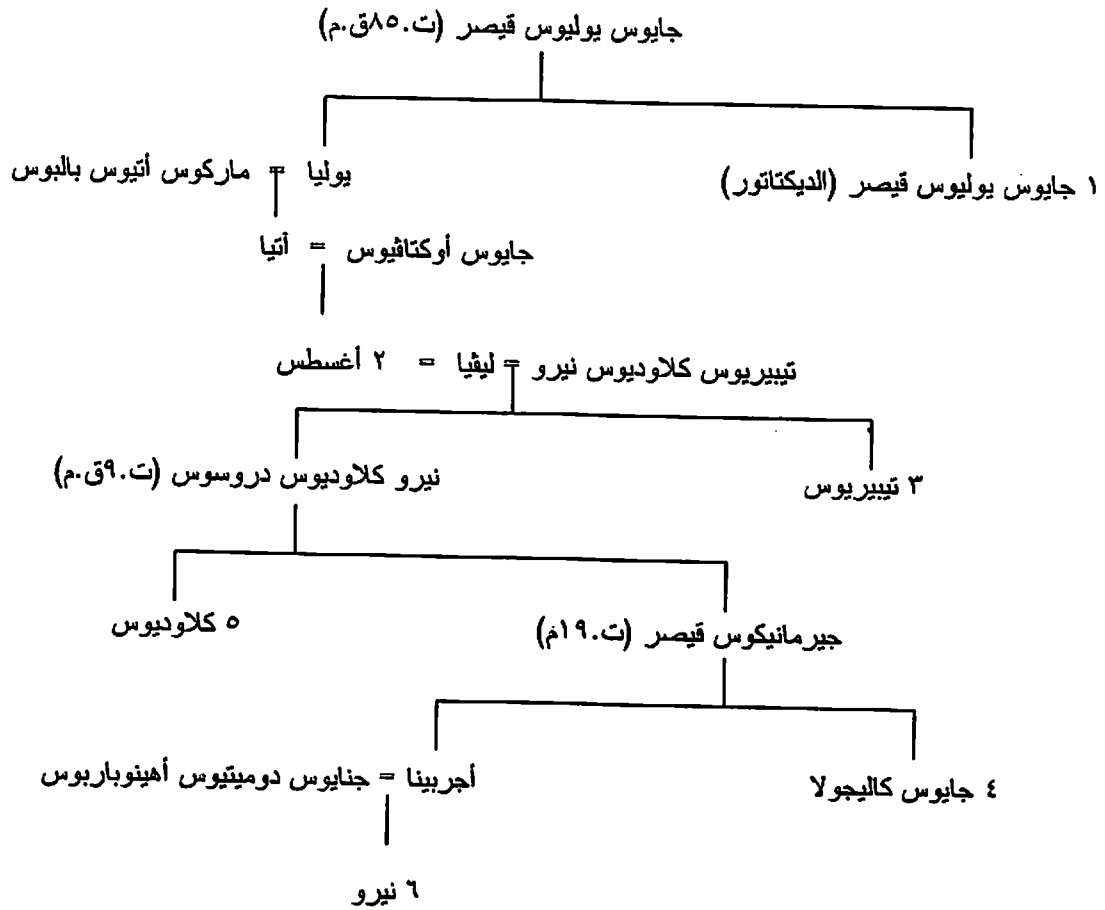

٦٩-٦٨		٧- سيرفيوس سولبيكيوس جالبا
٦٩		٨- ماركوس سالفيوس أوتو
٦٩		٩- أولوس فيتيليوس
		الأسرة الفلافية (Flavii) (٦٩-٩٦):
٧٩-٦٩		١٠- تيتوس فلافيوس فسباسيانوس
٨١-٧٩		١١- تيتوس فلافيوس فسباسيانوس (ابن ١٠)

(١) رتبنا أسماء الأباطرة تبعاً للأسر الحاكمة لوضع شجرات أنسابها.
(٢) الأسماء المكتوبة بينظ ثقيل هي التي اشتهر بها الأباطرة.

يوليوس باسيانوس (حمص)

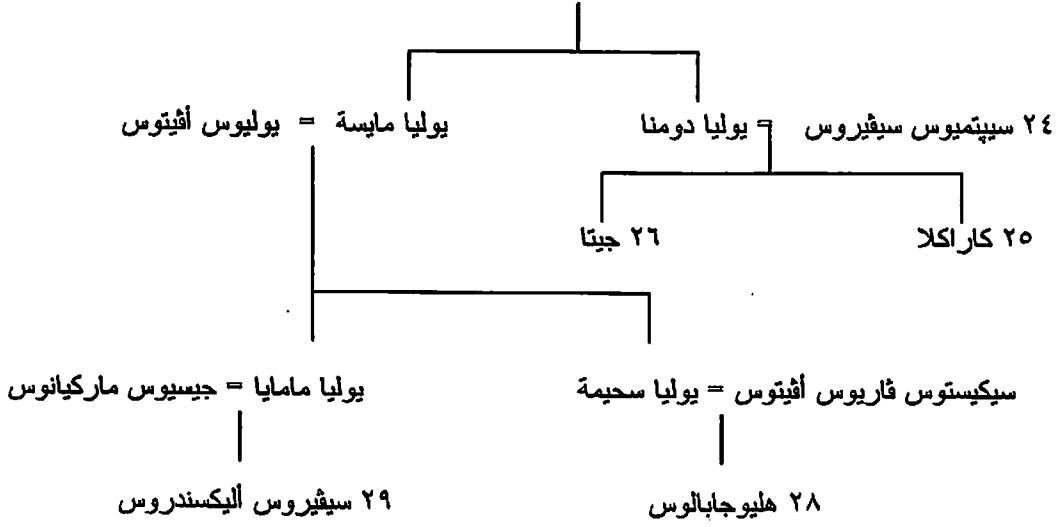

٢٣٨-٢٣٥		٣٠- جايوس يوليوس ماكسيمينوس
		أسرة جورديانوس (Gordiani) (٢٣٨-٢٤٤):
٢٣٨		٣١- ماركوس أنتونيوس جورديانوس ١
٢٣٨	ابن ٣١	٣٢- ماركوس أنتونيوس جورديانوس ٢
٢٣٨		٣٣- ماركوس كلوديوس پوپينوس
٢٣٨		٣٤- دكيوس كايوس پالپينوس
٢٤٤-٢٣٨	حفيد ٣١ من ابنته	٣٥- ماركوس أنتونيوس جورديانوس ٣
٢٤٩-٢٤٤		٣٦- ماركوس يوليوس فيليپيوس أرابيكوس [فيلپ العربي]
٢٥١-٢٤٩		٣٧- جايوس ميسيوس ترانانوس ديكيوس
٢٥٣-٢٥١		٣٨- جايوس فيبيوس تريونيانوس جالوس
٢٥٣-٢٥٢	ابن ٣٨	٣٩- جايوس فيبيوس فولوسيانوس
٢٥٣		٤٠- ماركوس أميليو أميليانوس
٢٦٠-٢٥٣		٤١- پوبليوس ليكينيوس فاليريانوس
٢٦٨-٢٥٣	ابن ٤١	٤٢- پوبليوس ليكينيوس أجاتيوس جالينوس
٢٦٩-٢٦٠		٤٣- ماركوس لاتينوس پوستوموس (في بلاد الغال)
٢٦١-٢٦٠		٤٤- تيتوس فولفيوس ماركيانوس
٢٦١-٢٦٠	أخو ٤٤	٤٥- تيتوس فولفيوس كوينوس
٢٧٠-٢٦٨		٤٦- ماركوس أوريليو كلاوديوس جوثيكوس [القوطي]
٢٦٩		٤٧- لوكيوس أيليانوس (في بلاد الغال)
٢٦٩		٤٨- ماركوس أوريليو ماريوس (في بلاد الغال)
٢٧٠-٢٦٩		٤٩- ماركوس پيافونيوس فيكتورينوس (في بلاد الغال)
٢٧٠		٥٠- ماركوس أوريليو كوينتيلوس
٢٧٥-٢٧٠		٥١- لوكيوس دوميتيوس أوريليانوس
٢٧٤-٢٧٠		٥٢- جايوس پيوس تيتريكوس ١ (في بلاد الغال)
٢٧٤		٥٣- جايوس پيوس تيتريكوس ٢ (في بلاد الغال)
٢٧٦-٢٧٥		٥٤- ماركوس كلاوديوس تاكينوس
٢٧٦		٥٥- ماركوس أنيوس فلوريانوس
٢٨٢-٢٧٦		٥٦- ماركوس أوريليو پروبوس
٢٨٣-٢٨٢		٥٧- ماركوس أوريليو كاروس
٢٨٥-٢٨٣	ابن ٥٧	٥٨- ماركوس أوريليو كارينوس
٢٨٤-٢٨٣	ابن ٥٧	٥٩- ماركوس أوريليو نوميريانوس

٣٠٥-٢٨٤		٦٠- جايوس أوريليوس ديوقليديانوس
٣٠٥-٢٨٦		٦١- ماركوس أوريليوس ماكسيميانوس (١)
٢٩٣-٢٨٦		٦٢- ماركوس أوريليوس كاراوسيوس (في بريطانيا)
٢٩٦-٢٩٣		٦٣- أليكيتوس (في بريطانيا)
٣٠٦-٣٠٥		٦٤- ماركوس فلافيوس كونستانتينوس ١ خلوروس
٣١١-٣٠٥		٦٥- جايوس جاليريوس فاليريوس
٣٠٧-٣٠٦		٦٦- فلافيوس فاليريوس سيفيروس
٣٠٨-٣٠٦		ماركوس أوريليوس ماكسيميانوس (٢)
٣١٢-٣٠٦	ابن ٦١	٦٧- ماركوس أوريليوس ماكسينتيوس
		أسرة الفلاقيين الجدد (٣٠٦-٣٦٣):
٣٣٧-٣٠٦		٦٨- فلافيوس فاليريوس كونستانتينوس ١ [قسطنطين]
٣٢٤-٣٠٧		٦٩- جايوس فلافيوس فاليريوس ليكينيوس
٣١٣-٣٠٨		٧٠- جايوس فاليريوس ماكسيمينوس دايا
٣٤٠-٣٣٧		٧١- فلافيوس فاليريوس كلاوديوس كونستانتينوس ٢
٣٥٠-٣٣٧		٧٢- فلافيوس فاليريوس يوليوس كونستانس
٣٦١-٣٣٧		٧٣- فلافيوس فاليريوس يوليوس كونستانتينوس ٢
٣٥٣-٣٥٠		٧٤- فلافيوس ماجنوس ماجينتيوس
٣٦٣-٣٦٠		٧٥- فلافيوس كلاوديوس يوليانوس [جوليان المعروف بالمرتد]

شجرة نسب توضح العلاقات الأسرية بين أباطرة الحكومة الرباعية (Tetrarchs) وأباطرة أسرة كونستانتينوس (فلان)

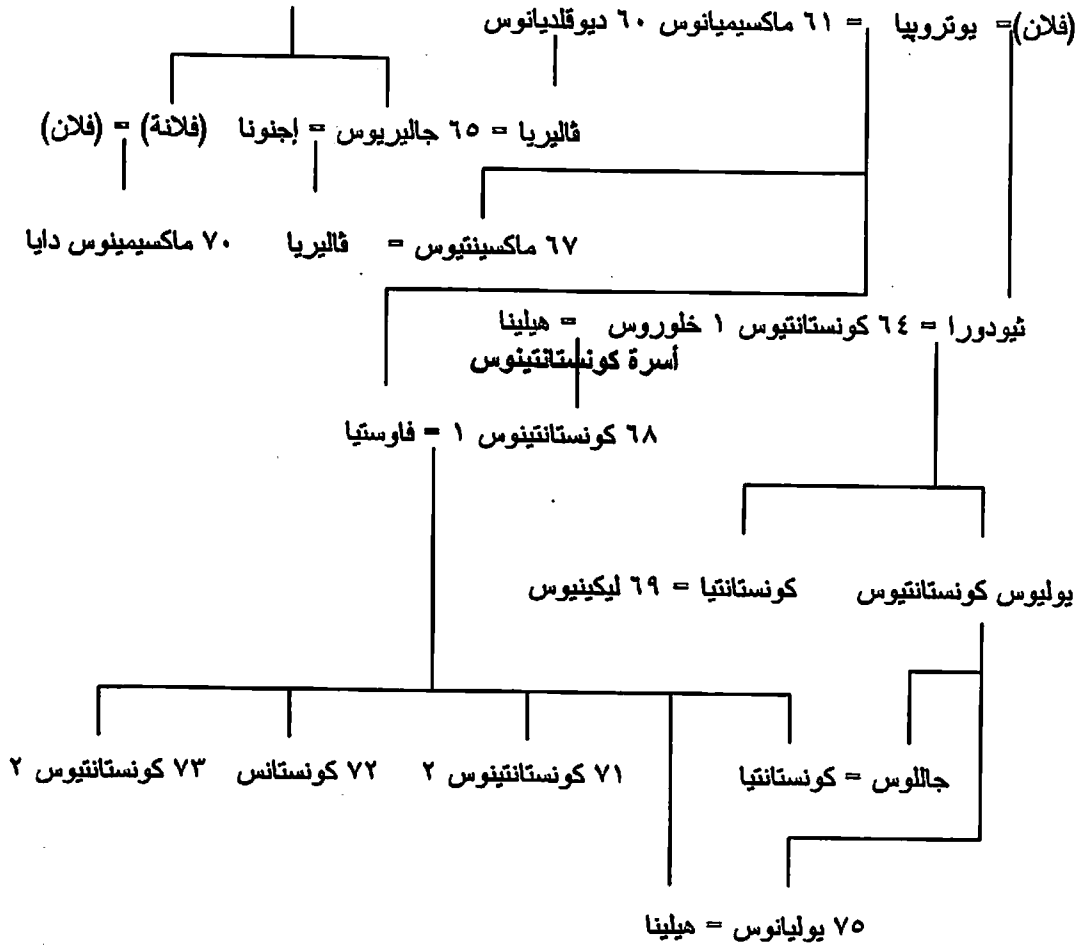

٣٦٤-٣٦٣		٧٦- فلافيوس كلاوديوس يوفيانوس [جوثيان]
		أسرتا فالينتينيانوس وثيودوسيوس (٤٧٢-٣٦٤):
٣٧٥-٣٦٤		٧٧- فلافيوس فالينتينيانوس ١ (في الغرب)
٣٧٨-٣٦٤		٧٨- فلافيوس فالينس (في الشرق)
٣٨٣-٣٦٧		٧٩- فلافيوس جراتيانوس (في الغرب)
٣٩٢-٣٧٥		٨٠- فلافيوس فالينتينيانوس ٢ (في الغرب)
٣٩٥-٣٧٩		٨١- فلافيوس ثيودوسيوس ١
٣٨٨-٣٨٣		٨٢- ماجنوس كليمينس ماكسيموس (في الغرب)
٣٩٤-٣٩٢		٨٣- يوجينيوس (في الغرب)

عن شجرة نسبهم انظر فيما يلي.

ب- الأباطرة في الغرب (٣٩٥-٤٧٦):

٤٢٣-٣٩٥		١- فلافيوس هونوريوس
٤١١-٤٠٧		٢- فلافيوس كلاوديوس كونستانتينوس ٣
٤٢١		٣- فلافيوس كونستانتينوس ٣
٤٢٥-٤٢٣		٤- يوهانيس [يوحنا]
٤٥٥-٤٢٥		٥- فلافيوس پلاكيدوس فالينتينيانوس ٣
٤٥٠		٦- فلافيوس أنكيوس پترونيوس ماكسيموس
٤٥٦-٤٥٥		٧- فلافيوس مايكيلوس ابارخيوس أفيتوس
٤٦١-٤٥٧		٨- يوليوس فاليريوس مايوريانوس
٤٦٥-٤٦١		٩- ليبيريوس سيفيريانوس سيفيروس
٤٧٢-٤٦٧		١٠- بروكريبوس أنثيميوس
٤٧٢		١١- أنيكيوس أولييريوس
٤٧٤-٤٧٣		١٢- فلافيوس جليكيريوس
٤٧٥-٤٧٤		١٣- يوليوس نيبوس (في دالماتيا ٤٧٥-٤٨٠)
٤٧٦-٤٧٥		١٤- فلافيوس موميلوس رومولوس أوجوستولوس [أوغستولوس]

عن شجرة نسبهم انظر فيما يلي.

ج- الأباطرة البيزنطيون (٣٩٥-١٢٠٤):

٣٩٥		١- أركاديوس
٤٠٨		٢- ثيودوسيوس ٢
٤٥٠		٣- ماركيانوس

شجرة نسب أسرتي فالينتينيانوس وثيودوسيوس وأصهارهما

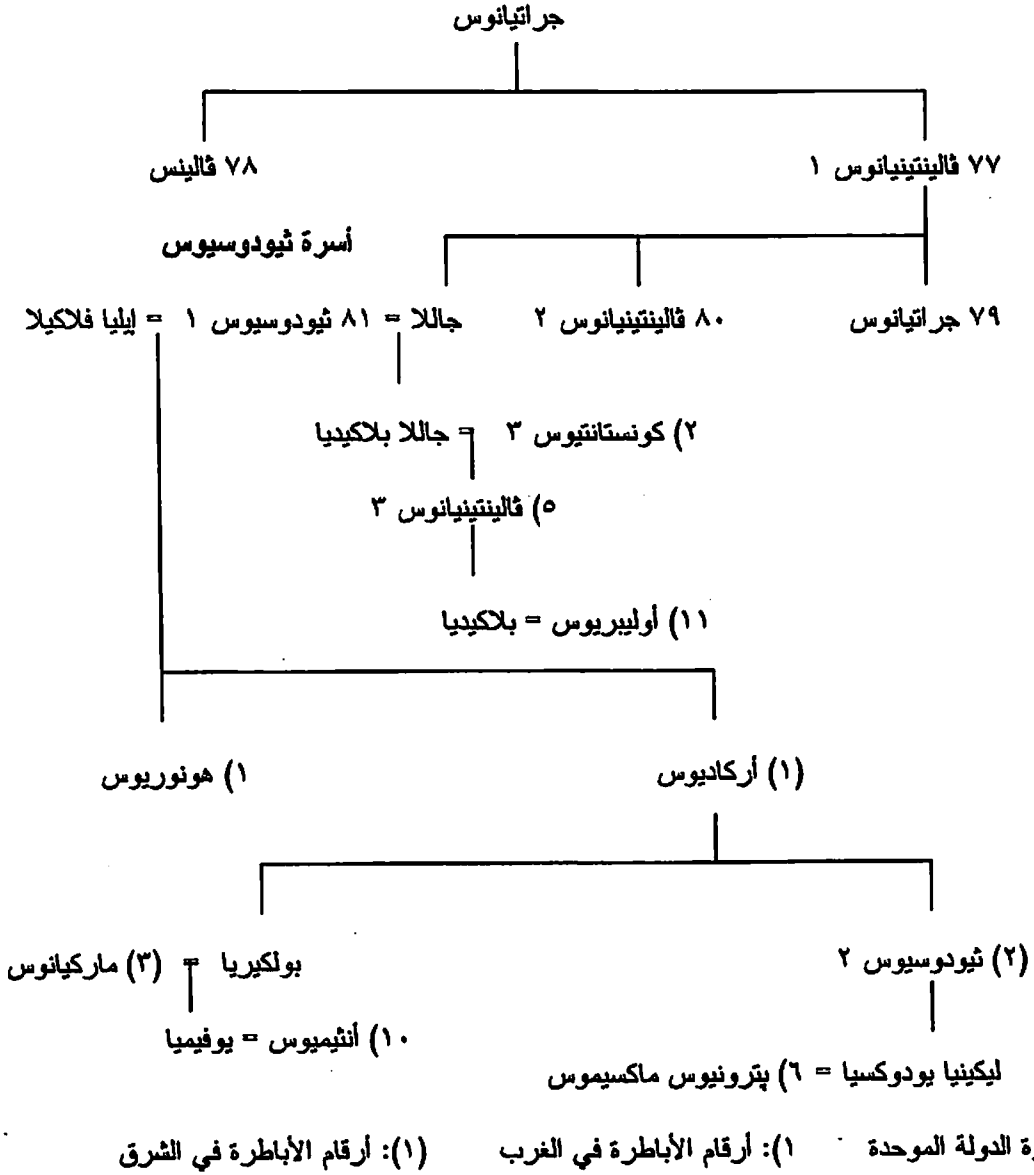

أسرة ليون (Leon) (٤٥٧-٥١٨):	
٤٥٧	٤- ليون ١
٤٧٤	٥- ليون ٢
٤٧٤-٤٩١	٦- زينو
٤٧٥-٤٧٦	٧- باسيليسكوس
٤٩١	٨- أناستاسيوس ١

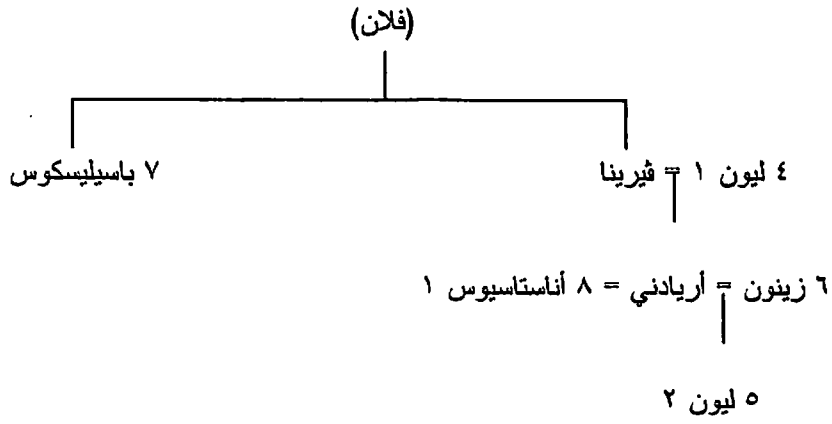

أسرة يوستينيانوس (Justinianus) [جستينيان] (٥١٨-٥٧٨):		
٥١٨		٩- يوستينوس ١
٥٢٧		١٠- يوستينيانوس ١
٥٦٥		١١- يوستينوس ٢

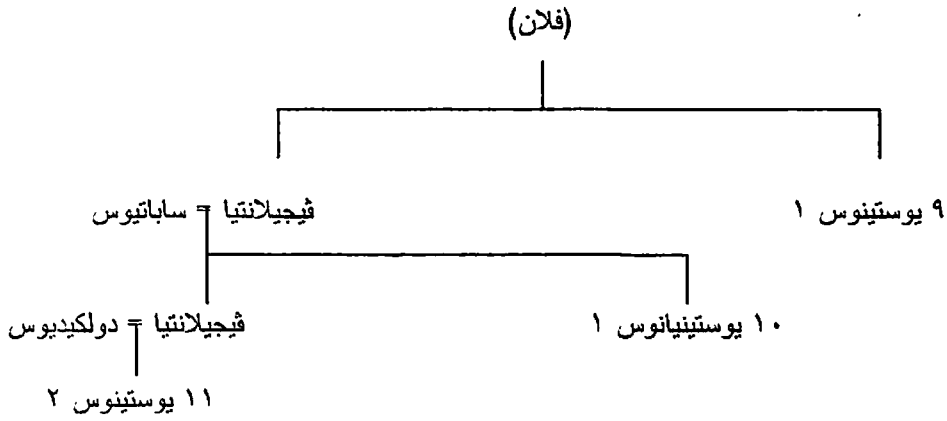

٥٧٨		١٢- تيبيريوس ٢
٥٨٢		١٣- ماوريكيوس [موريس]
٦٠٢		١٤- فوكاس
		أسرة هيراكلوس (Heraclius) [هراقل] (٦١٠-٧١١):
٦١٠		١٥- هيراكلوس [هراقل]
٦٤١	ابن ١٥	١٦- كونستانتينوس ٣
٦٤١	ابن ١٥	١٧- هيراكلوناس
٦٤١	ابن ١٦	١٨- كونستانس ٢
٦٦٨	ابن ١٨	١٩- كونستانتينوس ٤ بوجوناتوس
٦٨٥	ابن ١٩	٢٠- يوستينيانوس ٢ (١)
٦٩٥		٢١- ليونتيوس
٦٩٨		٢٢- تيبيريوس ٣ ايسيمار
٧٠٥		يوستينيانوس ٢ (٢)
٧١١		٢٣- فيليبكوس
٧١٣		٢٤- اناستاسيوس ٢
٧١٥		٢٥- ثيودوسيوس ٣
		أسرة ليون ايساوريكوس (Leon Isauricus) [اليسوري] (٧١٧-٨٠٢):

٧١٧		٢٦- ليون ٣ ايساوريكوس
٧٤١		٢٧- كونستانتينوس ٥ كوبرونيموس
٧٧٥		٢٨- ليون ٤
٧٨٠		٢٩- كونستانتينوس ٦
٧٩٧		٣٠- ايريني

عن شجرة نسبهم انظر فيما يلي.

		أسرة نيكيفوروس (Nicephorus) [نقفور] (٨٠٢-٨٢٠):
٨٠٢		٣١- نيكيفوروس ١
٨١١	ابن ٣١	٣٢- ستاوراكيوس
٨١١	زوج بنت ٣١	٣٣- ميخائيل ١
٨١٣		٣٤- ليون ٥ ارمينيكوس [الأرمني]
		الأسرة العمورية الفريجية (٨٢٠-٨٦٧):
٨٢٠		٣٥- ميخائيل ٢
٨٢٩		٣٦- ثيوفيلوس
٨٤٢		٣٧- ميخائيل ٣

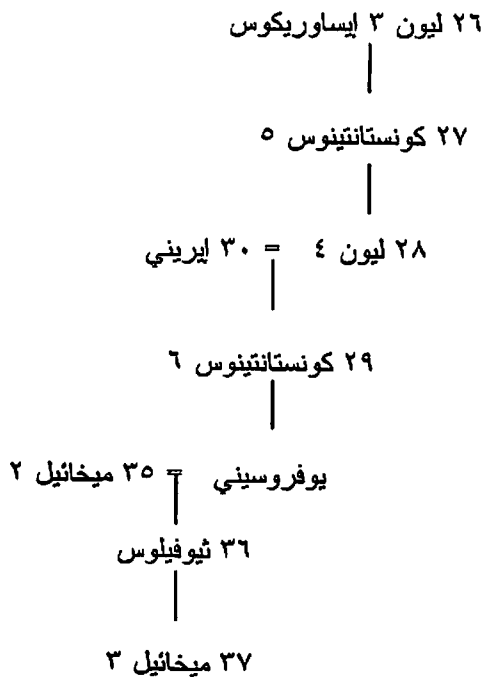

		الأسرة المقدونية (٨٦٧-١٠٥٦):
٨٦٧		٣٨- باسيلوس ١ مقدونيكوس [المقدوني]
٨٨٦		٣٩- ليون ٦
٩١٣-٩١٢		٤٠- أليكسندروس
٩٥٩-٩١٢		٤١- كونستانتينوس ٧ پورفوروجينيوس
٩٤٤-٩٢٠		٤٢- رومانوس ١ لাকাينوس
٩٦٣-٩٥٩		٤٣- رومانوس ٢
٩٦٩-٩٦٣		٤٤- نيكيفوروس ٢ فوكاس
٩٧٦-٩٦٩		٤٥- يوانيس [يوحنا] ١ تزييميسكيس
١٠٢٥-٩٧٦		٤٦- باسيلوس ٢ بولجاروكتونوس

۱۰۲۸-۹۷۶		۴۷- کونستانتینوس ۸
۱۰۵۰-۱۰۲۸		۴۸- زوني
۱۰۳۴-۱۰۲۸		۴۹- رومانوس ۳ ارچوروس
۱۰۴۱-۱۰۳۴		۵۰- ميخائيل ۴ پافلاجونيكوس [الپافلاجوني]
۱۰۴۲-۱۰۴۱		۵۱- ميخائيل ۵ كالافاتيس
۱۰۵۵-۱۰۴۲		۵۲- کونستانتینوس ۹ مونوماخوس
۱۰۵۶-۱۰۴۲		۵۳- ثيودورا

۳۸ باسيلیوس ۱

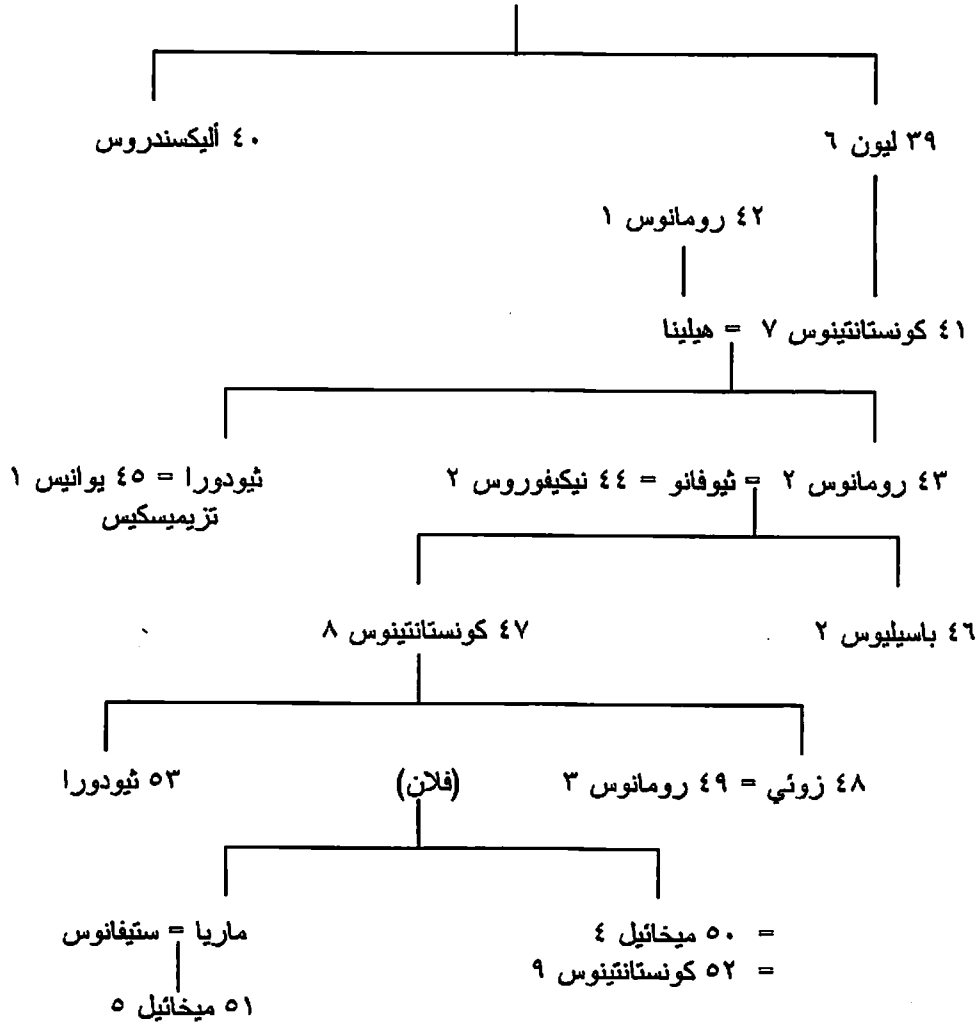

۱۰۵۷-۱۰۵۶		۵۴- ميخائيل 6 استراتيوتيكوس
		اسرتا کومنينوس (Comneni) ودوکاس (Dukas) (1185-1057):
۱۰۵۹-۱۰۵۷		۵۵- ايساکيوس [اسحق] ۱ کومنينوس
۱۰۶۷-۱۰۵۹		۵۶- کونستانتینوس ۱۰ دوکاس
۱۰۷۱-۱۰۶۸		۵۷- رومانوس ۴ ديوجينيس
۱۰۷۸-۱۰۷۱		۵۸- ميخائيل ۷ دوکاس
۱۰۸۱-۱۰۷۸		۵۹- نيكيفوروس ۳ بوتاناياتيس
۱۰۸۱		۶۰- أليکسيوس ۱ کومنينوس
۱۱۱۸		۶۱- يوانيس ۲

١١٤٣		٦٢- مانويل [مانويل] ١
١١٨٠		٦٣- أليكسيوس ٢
١١٨٣		٦٤- أندرونيكوس ١

عن شجرة نسبهم انظر فيما يلي.

		أسرة أنجيلوس (Angeli) (١١٨٥-١٢٠٤):
١١٨٥		٦٥- ايساكسيوس ٢ أنجيلوس (١)
١١٩٥		٦٦- أليكسيوس ٣
١٢٠٤-١٢٠٣		ايساكسيوس ٢ أنجيلوس (٢)
١٢٠٤-١٢٠٣		٦٧- أليكسيوس ٤
١٢٠٤		٦٨- أليكسيوس ٥ دوкас

عن شجرة نسبهم انظر فيما يلي.

د- الأباطرة اللاتين في القسطنطينية (١٢٠٤-١٢٦١):

١٢٠٤		١- بودوان [بالدوين] ١ [٦ في هانولت، بودوين ٩ في فلاندرس]
١٢٠٥		٢- إنري [هنري]
١٢١٦		٣- بيير [بيتر - پطرس] دو كورتي
١٢١٧		٤- يولاند
١٢١٩		٥- روبرت [روبرت]
١٢٦١-١٢٢٨		٦- بودوان ٢
١٢٣٧-١٢٣١		٧- جان [يوحنا] دو بريين (ملك أورشليم)

عنهم انظر شجرات نسب حكام كل من إقليم البيلوكس، وكونتية هولندا، وبرجنديا، في بلجيكا فيما يلي.

هـ- أباطرة نيقية (Nicaea) (١٢٠٤-١٢٦١) [أسرة لاسكاريس (Lascaris)]:

١٢٠٤		٦٩- ثيودوروس ١ لاسكاريس
١٢٢٢		٧٠- يوانيس ٣ باتاتريس
١٢٥٤		٧١- ثيودوروس ٢ دوкас لاسكاريس
١٢٦١-١٢٥٨		٧٢- يوانيس ٤
١٢٥٩-١٢٦١		٧٣- ميخائيل ٨ بالايولوجوس

عن شجرة نسبهم انظر فيما يلي.

و- الأباطرة البيزنطيون (١٢٦١-١٤٥٣) [أسرة بالايولوجوس (Palaeologi)]:

١٢٨٢-١٢٦١		٧٣- ميخائيل ٨ بالايولوجوس (امبراطور نيقية)
١٣٢٨-١٢٨٢		٧٤- أندرونيكوس ٢
١٣٢٠-١٢٩٥		٧٥- ميخائيل ٩
١٣٤١-١٣٢٨		٧٦- أندرونيكوس ٣
١٣٩١-١٣٤١		٧٧- يوانيس ٥
١٣٥٤-١٣٤٧		٧٨- يوانيس ٦ كانتاكوزينوس
١٣٧٩-١٣٧٦		٧٩- أندرونيكوس ٤
١٣٩٠		٨٠- يوانيس ٧ (١)

۱۴۲۵-۱۳۹۱		۸۱- مانوئیل ۲
۱۴۰۲-۱۳۹۹		یوانیس ۷ (۲)
۱۴۴۸-۱۴۲۵		۸۲- یوانیس ۸
۱۴۵۳-۱۴۴۸		۸۳- کونستانتینوس ۱۱ دراجاسیس

شجرة نسب أسرات كومنينوس ودوكاس وأنجيلوس ولاسكاريس وپالايولوجوس
أسرة كومنينوس
مانوئيل كومنينوس

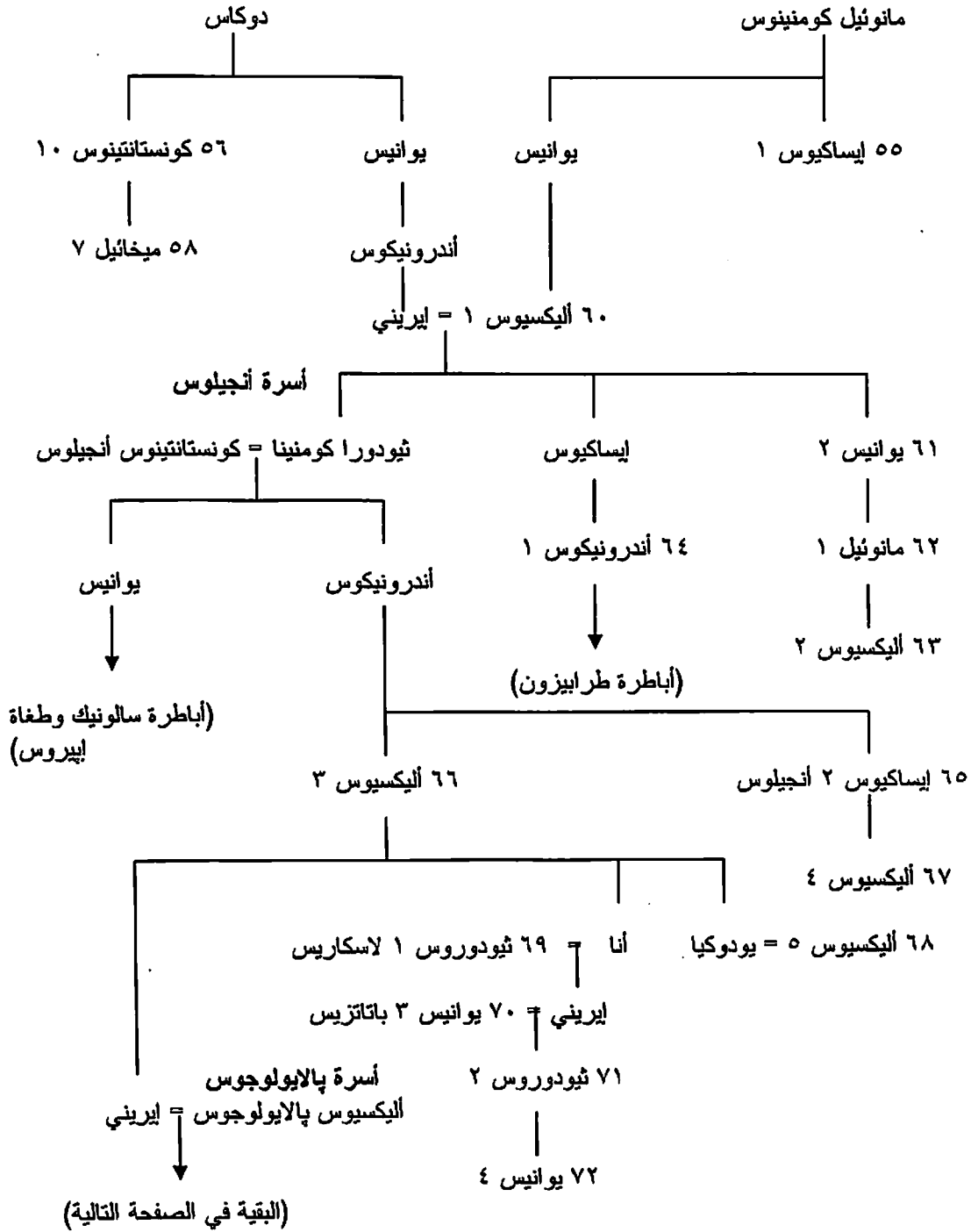

أسرة بالايولوجوس

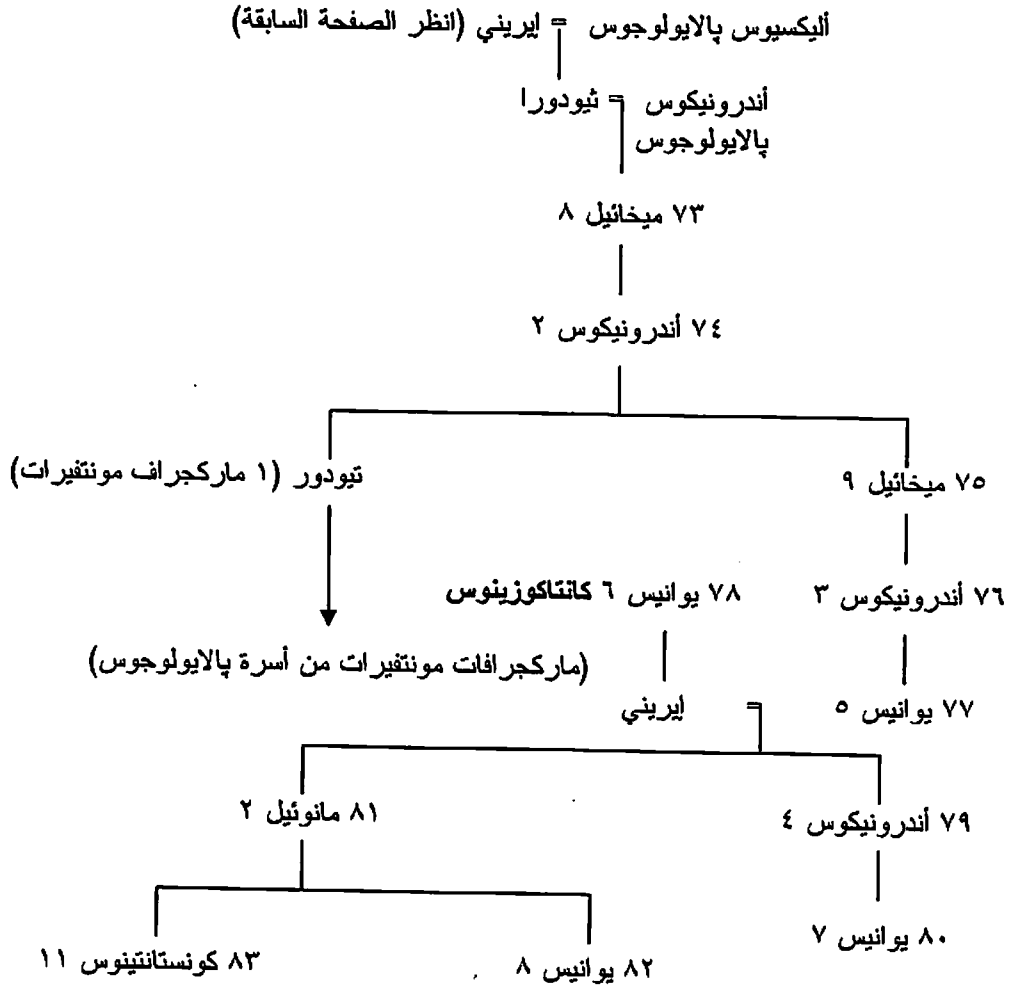

انظر أيضا شجرات الأنساب الآتية: ١- كونتات كيفالونيا ٢- طغاة سالونيك ٣- دوقات نيو پاتراس في اليونان ٤- أباطرة طرابيزون في آسيا الصغرى.

٢- باباوات روما^(١) (The Popes)

١	١- پتروس [پطرس]	ح ٤٠
٢	٢- لينوس	ح ٦٧
٣	٣- أناكليطوس ١	ح ٧٦
٤	٤- كليمنس ١ [كليمنت]	ح ٨٨
٥	٥- إيفاريسطوس	ح ٩٧
٦	٦- أليكسندروس ١ [الإسكندر]	ح ١٠٥
٧	٧- سيكستوس ١	ح ١١٥
٨	٨- تيليسفوروس	ح ١٢٥

(١) الباباوات الذين على أسمائهم نجمة هم الباباوات المعارضون أو غير الشرعيين. وقد كتبنا أسماء الباباوات بالصيغة اللاتينية، وهي الصيغة الرسمية لها، وبين قوسين معقوفين المقابل الإنجليزي الحديث عند أول مرة يذكر الاسم. والأرقام التي على اليمين هي أرقام الباباوات الشرعيين فقط، وهي من وضعنا، أما الأرقام التي على اليسار فهي أرقام كل الباباوات الشرعيين منهم وغير الشرعيين.

۱۳۶ ح	۹- هيجينوس	۹
۱۴۰ ح	۱۰- پيوس ۱	۱۰
۱۵۰ ح	۱۱- أنيكتوس	۱۱
۱۶۶ ح	۱۲- سونير يوس	۱۲
۱۷۵ ح	۱۳- ايلونير يوس	۱۳
۱۸۹	۱۴- فيكتور يوس ۱	۱۴
۱۹۹	۱۵- زيفير يوس	۱۵
۲۱۷	۱۶- كالستوس ۱	۱۶
۲۳۰-۲۲۲	۱۷- اوريانوس ۱	۱۷
۲۳۵-۲۲۲	۱۸- ابيوليتوس* [هيوليت]	
۲۳۵-۲۳۰	۱۹- پونتيانوس	۱۸
۲۳۵	۲۰- أنتيروس	۱۹
۲۳۶	۲۱- فابيانوس	۲۰
۲۵۳-۲۵۱	۲۲- كورنيليوس	۲۱
۲۵۸ ح-۲۵۱	۲۳- نوفاتيانوس*	
۲۵۴-۲۵۳	۲۴- لوكيوس	۲۲
۲۵۷-۲۵۴	۲۵- ستيفانوس ۱	۲۳
۲۵۸-۲۵۷	۲۶- سيكستوس ۲	۲۴
۲۶۰	۲۷- ديونيسيوس	۲۵
۲۶۹	۲۸- فيليكس ۱	۲۶
۲۷۵	۲۹- يوتيخيانوس	۲۷
۲۸۳	۳۰- جايوس	۲۸
۳۰۴-۲۹۶	۳۱- ماركيلينوس	۲۹
۳۰۸	۳۲- ماركيلوس ۱	۳۰
۳۰۹	۳۳- يوسيبوس	۳۱
۳۱۱	۳۴- ميلتياديس	۳۲
۳۱۴	۳۵- سيلفيستيروس ۱	۳۳
۳۳۵	۳۶- ماركوس	۳۴
۳۳۷	۳۷- يوليوس ۱	۳۵
۳۶۶-۳۵۲	۳۸- ليبيروس	۳۶
۳۶۵-۳۵۳	۳۹- فيليكس ۲*	
۳۸۳-۳۶۶	۴۰- داماسوس ۱	۳۷
۳۶۷-۳۶۶	۴۱- اوسينيوس*	
۳۸۴	۴۲- سيريكوس	۳۸
۳۹۹	۴۳- اناستاسيوس ۱	۳۹
۴۰۱	۴۴- اينوكينتيوس ۱ [اينوسينت]	۴۰
۴۱۷	۴۵- زوسيموس	۴۱
۴۲۲-۴۱۸	۴۶- بونيفاتوس ۱ [يونيفاس]	۴۲
۴۱۹-۴۱۸	۴۷- يولاليوس*	
۴۲۲	۴۸- كيليستينوس ۱ [سيلستين]	۴۳
۴۳۲	۴۹- سيكستوس ۳	۴۴
۴۴۰	۵۰- ليو ۱	۴۵
۴۶۱	۵۱- هيلاريوس	۴۶
۴۶۸	۵۲- سيمپليكيوس	۴۷
۴۸۳	۵۳- فيليكس ۳	۴۸
۴۹۲	۵۴- جيلاسيوس ۱	۴۹
۴۹۶	۵۵- اناستاسيوس ۲	۵۰

۵۱۴-۴۹۸	۵۶- سیماخوس	۵۱
۵۰۵-۴۹۸	۵۷- لاور پلٹیوس*	
۵۱۴	۵۸- هورمیسداس	۵۲
۵۲۳	۵۹- یوہانیس ۱ [چون، یوحنا]	۵۳
۵۲۶	۶۰- فیلپس ۴	۵۴
۵۳۲-۵۳۰	۶۱- بونیفاتیوس ۲	۵۵
۵۳۰	۶۲- دیوسکوروس*	
۵۳۳	۶۳- یوہانیس ۲	۵۶
۵۳۵	۶۴- آجاپیٹوس ۱	۵۷
۵۳۶	۶۵- سیلفیریوس	۵۸
۵۳۷	۶۶- فیجیلیوس	۵۹
۵۵۶	۶۷- پلاجیوس ۱	۶۰
۵۶۱	۶۸- یوہانیس ۳	۶۱
۵۷۵	۶۹- بیندیکتوس ۱	۶۲
۵۷۹	۷۰- پلاجیوس ۲	۶۳
۵۹۰	۷۱- جریجوریوس ۱	۶۴
۶۰۴	۷۲- سابینیانوس	۶۵
۶۰۷	۷۳- بونیفاتیوس ۳	۶۶
۶۰۸	۷۴- بونیفاتیوس ۴	۶۷
۶۱۵	۷۵- دیوسدیت [ادیوداتوس ۱]	۶۸
۶۱۹	۷۶- بونیفاتیوس ۵	۶۹
۶۳۸-۶۲۵	۷۷- ہونوریوس ۱	۷۰
۶۴۰	۷۸- سیویرینوس	۷۱
۶۴۰	۷۹- یوہانیس ۴	۷۲
۶۴۲	۸۰- تیودوروس ۱	۷۳
۶۴۹	۸۱- مارتینوس ۱	۷۴
۶۵۵	۸۲- یوجینیوس ۱	۷۵
۶۵۷	۸۳- فیٹالیانوس	۷۶
۶۷۲	۸۴- ادیوداتوس [۲]	۷۷
۶۷۶	۸۵- دونوس	۷۸
۶۷۸	۸۶- آجاٹو	۷۹
۶۸۱	۸۷- لیو ۲	۸۰
۶۸۴	۸۸- بیندیکتوس ۲	۸۱
۶۸۵	۸۹- یوہانیس ۵	۸۲
۶۸۷-۶۸۰	۹۰- کونون	۸۳
۶۸۷	۹۱- تیودوروس ۲*	
۶۹۲-۶۸۷	۹۲- پاسکالیس ۱*	
۷۰۱-۶۸۷	۹۳- سرجیوس	۸۴
۷۰۱	۹۴- یوہانیس ۶	۸۵
۷۰۵	۹۵- یوہانیس ۷	۸۶
۷۰۸	۹۶- سیسیلیوس	۸۷
۷۰۸	۹۷- کونستانٹینوس	۸۸
۷۱۵	۹۸- جریجوریوس ۲	۸۹
۷۳۱	۹۹- جریجوریوس ۳	۹۰
۷۴۱	۱۰۰- زکریاس	۹۱
۷۵۲	۱۰۱- سٹیفانوس ۲	۹۲
۷۵۷	۱۰۲- پاولوس ۱ [پول]	۹۳

٧٦٧	١٠٣- كورستانتيوس*	
٧٦٧	١٠٤- فيليپوس*	
٧٦٧	١٠٥- ستيفانوس ٣	٩٤
٧٧٢	١٠٦- هادريانوس ١ [هادريان]	٩٥
٧٩٥	١٠٧- ليو ٣	٩٦
٨١٦	١٠٨- ستيفانوس ٤	٩٧
٨١٧	١٠٩- پاسكالييس ١ [پاسكال]	٩٨
٨٢٤	١١٠- يوجينيوس ٢	٩٩
٨٢٧	١١١- فالينتيوس	١٠٠
٨٢٧	١١٢- جريجوريوس ٤	١٠١
٨٤٤	١١٣- يوهانيس ٨*	
٨٤٤	١١٤- سرجيوس ٢	١٠٢
٨٤٧	١١٥- ليو ٤	١٠٣
٨٥٨-٨٥٥	١١٦- بينديكتوس ٣	١٠٤
٨٥٥	١١٧- اناستاسيوس ٣*	
٨٥٨	١١٨- نيكولاوس ١ [نيكولا]	١٠٥
٨٦٧	١١٩- هادريانوس ٢	١٠٦
٨٧٢	١٢٠- يوهانيس ٨	١٠٧
٨٨٢	١٢١- مارينوس ١	١٠٨
٨٨٤	١٢٢- هادريانوس ٣	١٠٩
٨٨٥	١٢٣- ستيفانوس ٥	١١٠
٨٩١	١٢٤- فورموسوس	١١١
٨٩٦	١٢٥- بونيفاتيوس ٦	١١٢
٨٩٦	١٢٦- ستيفانوس ٦	١١٣
٨٩٧	١٢٧- رومانوس	١١٤
٨٩٧	١٢٨- تيودوروس ٢	١١٥
٨٩٨	١٢٩- يوهانيس ٩	١١٦
٩٠٠	١٣٠- بينديكتوس ٤	١١٧
٩٠٣	١٣١- ليو ٥	١١٨
٩٠٣	١٣٢- كريستوفروس*	
٩٠٤	١٣٣- سيرجيوس ٣	١١٩
٩١١	١٣٤- اناستاسيوس ٣	١٢٠
٩١٣	١٣٥- لاندو	١٢١
٩١٤	١٣٦- يوهانيس ١٠	١٢٢
٩٢٨	١٣٧- ليو ٦	١٢٣
٩٢٩	١٣٨- ستيفانوس ٧	١٢٤
٩٣١	١٣٩- يوهانيس ١١	١٢٥
٩٣٦	١٤٠- ليو ٧	١٢٦
٩٣٩	١٤١- ستيفانوس ٩ (٨)	١٢٧
٩٤٢	١٤٢- مارينوس ٢	١٢٨
٩٤٦	١٤٣- اجاپيتوس ٢	١٢٩
٩٥٥	١٤٤- يوهانيس ١٢ [اوتافيانو تيوفيلانو دي سبوليتو] ^(١)	١٣٠
٩٦٣	١٤٥- ليو ٨	١٣١
٩٦٤	١٤٦- بينديكتوس ٥	١٣٢

(1) الأسماء المكتوبة بين أقواس هي الأسماء الأصلية للباباوات، أما الأسماء المكتوبة بين أقواس معقوفة فهي من إضافتنا، وقد أجرينا التعديلات على الأسماء التي أوردتها المؤلف.

۹۶۵	۱۴۷- یوهانیس ۱۳ [چیوفانی کریستشیزو تیوفیلانو]	۱۳۳
۹۷۳	۱۴۸- بیندیکتوس ۶	۱۳۴
۹۷۴	۱۴۹- بیندیکتوس ۷	۱۳۵
۹۸۳	۱۵۰- یوهانیس ۱۴ [پیتر و کانپانوفا]	۱۳۶
۹۸۴	۱۵۱- بونیفاتوس ۷	۱۳۷
۹۸۵	۱۵۲- یوهانیس ۱۵	۱۳۸
۹۹۹-۹۹۶	۱۵۳- جرجوریوس ۵ [برونو فون کیرینتین = کارینتیا]	۱۳۹
۹۹۸-۹۹۶	۱۵۴- یوهانیس ۱۶* [یوهانیس فیلاجاتوس]	
۹۹۹	۱۵۵- سیلفیستروس ۲ [جیربرت دو آکیتین = من اوکیتانیا]	۱۴۰
۱۰۰۳	۱۵۶- یوهانیس ۱۷ [سیکونی]	۱۴۱
۱۰۰۳	۱۵۷- یوهانیس ۱۸ [چیوفانی فاسانو]	۱۴۲
۱۰۰۹	۱۵۸- سیرجیوس ۴ [پیتر و دیتو بوکادیپورکو]	۱۴۳
۱۰۱۲-۱۰۲۴	۱۵۹- بیندیکتوس ۸ [تیوفیلانو ۱ کونت توسکولوم]	۱۴۴
۱۰۱۲	۱۶۰- جرجوریوس ۶*	
۱۰۲۴	۱۶۱- یوهانیس ۱۹ [رومانو کونت توسکولوم]	۱۴۵
۱۰۳۳	۱۶۲- بیندیکتوس ۹ [تیوفیلانو ۲ کونت توسکولوم]	۱۴۶
۱۰۴۵	۱۶۳- سیلفیستروس ۳ [چیوفانی دي ساپینا]	۱۴۷
۱۰۴۵	۱۶۴- جرجوریوس ۶ [چیوفانی جراتسیانو پیرولیونی]	۱۴۸
۱۰۴۶	۱۶۵- کلیمس ۲ [سویجر فون مورسلین - هورنبورج]	۱۴۹
۱۰۴۸	۱۶۶- داماسوس ۲ [پوپونی]	۱۵۰
۱۰۴۹	۱۶۷- لیو ۹ (برونو دو تول)	۱۵۱
۱۰۵۵	۱۶۸- فیکتوریوس ۲ (جیبهارد فون هیرشیرج)	۱۵۲
۱۰۵۷	۱۶۹- استفانوس ۹ (فریدریک دو لورین)	۱۵۳
۱۰۵۸	۱۷۰- بیندیکتوس ۱۰ [چیوفانی دي فیلیتری، کونت توسکولوم]	۱۵۴
۱۰۵۸	۱۷۱- نیکولاوس ۲ (جیرارد دو بورجونیی)	۱۵۵
۱۰۷۳-۱۰۶۱	۱۷۲- الیکسندروس ۲ (انسیمو دا باچو)	۱۵۶
۱۰۶۴-۱۰۶۱	۱۷۳- هونوریوس ۲* (پیتر کادالوس دي پارما)	
۱۰۸۵-۱۰۷۳	۱۷۴- جرجوریوس ۷ (ایلدبراندو دي سوانا = هیلدبراند)	۱۵۷
۱۱۰۰-۱۰۸۰	۱۷۵- کلیمس ۳* (فیبرتو دي رافینا)	
۱۰۸۷-۱۰۸۶	۱۷۶- فیکتوریوس ۳ (دیزیدریو دوق بینیفینتو)	۱۵۸
۱۰۹۹-۱۰۸۸	۱۷۷- اوربانوس ۲ (اودو دو شاتیون سور-مارن)	۱۵۹
۱۱۱۸-۱۰۹۹	۱۷۸- پاسکالیس ۲ (رانیرو دي بیدا)	۱۶۰
۱۱۰۲-۱۱۰۰	۱۷۹- تیودوریکوس*	
۱۱۰۲	۱۸۰- آلبرتوس* [آدلبرت]	
۱۱۰۵	۱۸۱- سیلفیستروس ۴*	
۱۱۱۹-۱۱۱۸	۱۸۲- جیلاسیوس ۲ (چیوفانی دي جایتا)	۱۶۱
۱۱۲۱-۱۱۱۸	۱۸۳- جرجوریوس ۸* (موریس دو براج [یراجا])	
۱۱۲۴-۱۱۱۹	۱۸۴- کالیستوس ۲ (جی دو بورجونیی)	۱۶۲
۱۱۳۰-۱۱۲۴	۱۸۵- هونوریوس ۲ (لامیرتو دي فانیانی)	۱۶۳
۱۱۲۴	۱۸۶- کیلیستینوس ۲* [تیوبالدو بوکاپیکو]	
۱۱۴۳-۱۱۳۰	۱۸۷- اینوکنتیوس ۲ (جرجوریو پاپاریسکی)	۱۶۴
۱۱۳۸-۱۱۳۰	۱۸۸- اناکلیتوس ۲* [پیتر و پیرولیونی]	
۱۱۳۸	۱۸۹- فیکتوریوس ۴* [جرجوریوس کونتی]	
۱۱۴۳	۱۹۰- کیلیستینوس ۲ (جودیو دي کاستیلی)	۱۶۵
۱۱۴۴	۱۹۱- لوکیوس ۲ (جیراردو دا کاتشانیمیشی)	۱۶۶
۱۱۴۵	۱۹۲- یوجینیوس ۳ (بیرناردو باناتیلی)	۱۶۷
۱۱۵۳	۱۹۳- اناستاسیوس ۴ (کورادو دیلا سوبرا)	۱۶۸

۱۱۵۴	۱۶۹- ۱۹۴- هادريانوس ۴ (نيكولاوس بريكسير)	۱۶۹
۱۱۸۱-۱۱۵۹	۱۹۵- اليكسندروس ۳ (رولاندو باندنيللي)	۱۷۰
۱۱۶۴-۱۱۵۹	۱۹۶- فيكتور يوس ۴* (اوتافيانو دي مونتيشيللي)	
۱۱۶۸-۱۱۶۴	۱۹۷- باسكاليس ۳* (جويدو دي كريما)	
۱۱۷۸-۱۱۶۸	۱۹۸- كاليستوس ۳* (چيوفاني دي ستروما)	
۱۱۸۰-۱۱۷۹	۱۹۹- اينوكينتيوس ۳* (لاندو دا سيسا)	
۱۱۸۱	۲۰۰- لوكيوس ۳ (اوبالدو اللوتشينجولي)	۱۷۱
۱۱۸۵	۲۰۱- اوربانوس ۳ (اوبيرتو كريفيللي)	۱۷۲
۱۱۸۷	۲۰۲- جريجوريوس ۸ (البيروتو ديل مورا)	۱۷۳
۱۱۸۷	۲۰۳- كليمنس ۳ (پاولو سكولاري)	۱۷۴
۱۱۹۱	۲۰۴- كيليستينوس ۳ (جاتشينو بوبوني - اوسيني)	۱۷۵
۱۱۹۸	۲۰۵- اينوكينتيوس ۳ (لوتاريو دي سيني)	۱۷۶
۱۲۱۶	۲۰۶- هونوريوس ۳ (تشيشتو سافيللي)	۱۷۷
۱۲۲۷	۲۰۷- جريجوريوس ۹ (اوجولينو دي سيني)	۱۷۸
۱۲۴۱	۲۰۸- كيليستينوس ۴ (جوفريديو كاستيلوني)	۱۷۹
۱۲۴۳	۲۰۹- اينوكينتيوس ۴ (سينيالدو دي فيسكي)	۱۸۰
۱۲۵۴	۲۱۰- اليكسندروس ۴ (راينالدو دي سيني)	۱۸۱
۱۲۶۱	۲۱۱- اوربانوس ۴ (چاك پانتاليون)	۱۸۲
۱۲۶۸-۱۲۶۵	۲۱۲- كليمنس ۴ (جي لوجرو فولك)	۱۸۳
۱۲۷۱	۲۱۳- جريجوريوس ۱۰ (تيبالدو فيسكونتي)	۱۸۴
۱۲۷۶	۲۱۴- اينوكينتيوس ۵ (بيير دو شامباني)	۱۸۵
۱۲۷۶	۲۱۵- هادريانوس ۵ (اوتوبونو دي فيسكي)	۱۸۶
۱۲۷۶	۲۱۶- يوهانيس ۲۱ (بييترو ريبولي - يولياني)	۱۸۷
۱۲۷۷	۲۱۷- نيكولاوس ۳ (چيوفاني جايتاني اوسيني)	۱۸۸
۱۲۸۱	۲۱۸- مارتينوس ۴ (سيمون مومبيني)	۱۸۹
۱۲۸۵	۲۱۹- هونوريوس ۴ (ياكوبو سافيللي)	۱۹۰
۱۲۹۲-۱۲۸۸	۲۲۰- نيكولاوس ۴ (جيرونيمو ماسكي)	۱۹۱
۱۲۹۴	۲۲۱- كيليستينوس ۵ (بييترو انجيلاري دا موروني)	۱۹۲
۱۲۹۴	۲۲۲- بونيفاتوس ۸ (بينيديتو جايتاني)	۱۹۳
۱۳۰۳	۲۲۳- بينيديكتوس ۱۱ (نيكولو بوكاسيني)	۱۹۴
	باباوات أفينو (Avignon) ^(۱) :	
۱۳۰۵	۲۲۴- كليمنس ۵ (ريموند برتراند دو جو)	۱۹۵
۱۳۳۴-۱۳۱۶	۲۲۵- يوهانيس ۲۲ (چاك دويز)	۱۹۶
۱۳۳۰-۱۳۲۸	۲۲۶- نيكولاوس ۵* (بييترو دي كوربارا)	
۱۳۳۴	۲۲۷- بينيديكتوس ۱۲ (چاك فورنييه)	۱۹۷
۱۳۴۲	۲۲۸- كليمنس ۶ (بيير روجيه دو بوفور)	۱۹۸
۱۳۵۲	۲۲۹- اينوكينتيوس ۶ (ايتيان اوبير)	۱۹۹
۱۳۶۲	۲۳۰- اوربانوس ۵ (جيوم دو جريمور)	۲۰۰
	العودة إلى روما:	
۱۳۷۰	۲۳۱- جريجوريوس ۱۱ (بيير روجيه دو بوفور)	۲۰۱
۱۳۸۹-۱۳۷۸	۲۳۲- اوربانوس ۶ (بارتولوميو پرينيانو)	۲۰۲
۱۳۹۴-۱۳۷۸	۲۳۳- كليمنس ۷* (روبير دو جونييه)	
۱۴۰۴-۱۳۸۹	۲۳۴- بونيفاتوس ۹ (بييترو توماتشيللي)	۲۰۳
۱۴۲۳-۱۳۹۴	۲۳۵- بينيديكتوس ۱۳* (پدرو دي لونا)	
۱۴۰۶-۱۴۰۴	۲۳۶- اينوكينتيوس ۷ (كوسيمو دي ميلبوراتي)	۲۰۴

(1) التقسيم إلى مراحل تاريخ الباباوية من عندنا.

۱۴۱۵-۱۴۰۶	۲۳۷- جريجوريوس ۱۲ (انجيلو دي كورارو)	۲۰۵
۱۴۱۰-۱۴۰۹	۲۳۸- اليكسندروس ۵* (پيتروس فيلارچي)	
۱۴۱۵-۱۴۱۰	۲۳۹- يوهانيس ۲۳* (بالتاسار كوسا)	
۱۴۳۱-۱۴۱۷	۲۴۰- مارتينوس ۵ (اودوني كولونا)	۲۰۶
۱۴۲۹-۱۴۲۳	۲۴۱- كلیمنس ۸* (خيل سانشيز مونيوت)	
۱۴۲۴	۲۴۲- بينيديكتوس ۱۴* (برنارد جارنيه)	
۱۴۴۷-۱۴۳۱	۲۴۳- يوجينيوس ۴ (جابرييلي كوندولمارو)	۲۰۷
۱۴۴۹-۱۴۳۹	۲۴۴- فيليكس ۵* (اميديو ۸ في ساڤوي)	
۱۴۵۵-۱۴۴۷	۲۴۵- نيكولاوس ۵ (توماسو پارينتوتشيللي)	۲۰۸
۱۴۵۵	۲۴۶- كالستوس ۳ (الونسو دي بورچيا)	۲۰۹
۱۴۵۸	۲۴۷- پيوس ۲ (اينيا سيلفيو دي بيكولوميني)	۲۱۰
۱۴۶۴	۲۴۸- پاولوس ۲ (بييترو باربو)	۲۱۱
۱۴۷۱	۲۴۹- سيكستوس ۴ (فرانشيسكو ديلا روفيري)	۲۱۲
۱۴۸۴	۲۵۰- اينوكينتوس ۸ (چيوفاني باتيستا تشيبو)	۲۱۳
۱۴۹۲	۲۵۱- اليكسندروس ۶ (رودريجو بورچيا)	۲۱۴
۱۵۰۳	۲۵۲- پيوس ۳ (فرانشيسكو توداسكيني - بيكولوميني)	۲۱۵
۱۵۰۳	۲۵۳- يوليوس ۲ (چيوليانو ديلا روفيري)	۲۱۶
۱۵۱۳	۲۵۴- ليو ۱۰ (چيوفاني دي مديتشي)	۲۱۷
۱۵۲۲	۲۵۵- هادريانوس ۶ (آدريانو فلورينس ديدال)	۲۱۸
۱۵۲۳	۲۵۶- كلیمنس ۷ (چيوليو دي مديتشي)	۲۱۹
۱۵۳۴	۲۵۷- پاولوس ۳ (اليساندرو فارنيزي)	۲۲۰
۱۵۵۰	۲۵۸- يوليوس ۳ (چيوفاني ماريا تشوكي ديل مونتي)	۲۲۱
۱۵۵۵	۲۵۹- ماركيلوس ۲ (مارتشيللو تشيرفيني)	۲۲۲
۱۵۵۵	۲۶۰- پاولوس ۴ (چيان بييترو كارافا)	۲۲۳
۱۵۵۹	۲۶۱- پيوس ۴ (چيوفاني انجيلو دي مديتشي)	۲۲۴
۱۵۶۶	۲۶۲- پيوس ۵ (انتونيو ميگيلي جيزلييري)	۲۲۵
۱۵۷۲	۲۶۳- جريجوريوس ۱۳ (اوجو بونيوكومباني)	۲۲۶
۱۵۸۵	۲۶۴- سيكستوس ۵ (فياليتشي پيريتي)	۲۲۷
۱۵۹۰	۲۶۵- اوربانوس ۷ (جيامباتيستا كاستانيا)	۲۲۸
۱۵۹۰	۲۶۶- جريجوريوس ۱۴ (نيكولو سفوندراتي)	۲۲۹
۱۵۹۱	۲۶۷- اينوكينتوس ۹ (چيان انتونيو فاكينيتو)	۲۳۰
۱۵۹۲	۲۶۸- كلیمنس ۸ (ايبوليتو الودوبرانديني)	۲۳۱
۱۶۰۵	۲۶۹- ليو ۱۱ (اليساندرو اوتاقيانو دي مديتشي)	۲۳۲
۱۶۰۵	۲۷۰- پاولوس ۵ (كاميلو بورجيزي)	۲۳۳
۱۶۲۱	۲۷۱- جريجوريوس ۱۵ (اليساندرو لودوفيزي)	۲۳۴
۱۶۲۳	۲۷۲- اوربانوس ۸ (مافيو باربييري)	۲۳۵
۱۶۴۴	۲۷۳- اينوكينتوس ۱۰ (جيامباتيستا پامفيلي)	۲۳۶
۱۶۵۵	۲۷۴- اليكسندروس ۷ (فابيو كيچي)	۲۳۷
۱۶۶۷	۲۷۵- كلیمنس ۹ (چيوليو روزبيلوزي)	۲۳۸
۱۶۷۰	۲۷۶- كلیمنس ۱۰ (ايميليو انتيري)	۲۳۹
۱۶۷۶	۲۷۷- اينوكينتوس ۱۱ (بيناديتو اوديسكالكي)	۲۴۰
۱۶۸۹	۲۷۸- اليكسندروس ۸ (بييترو اوتوبوني)	۲۴۱
۱۶۹۱	۲۷۹- اينوكينتوس ۱۲ (انتونيو بيناتيللي)	۲۴۲
۱۷۰۰	۲۸۰- كلیمنس ۱۱ (چيوفاني فرانشيسكو الباني)	۲۴۳
۱۷۲۱	۲۸۱- اينوكينتوس ۱۳ (ميگيلانجيلو داي كونتي)	۲۴۴
۱۷۲۴	۲۸۲- بينيديكتوس ۱۳ (فيسينزو ماريا اوسيني)	۲۴۵
۱۷۳۰	۲۸۳- كلیمنس ۱۲ (لورينزو كورسيني)	۲۴۶

٢٤٧	٢٨٤- بينيديكتوس ١٤ (پروسيرو لامبيرتيني)	١٧٤٠
٢٤٨	٢٨٥- كليننس ١٣ (كارلو ريتسونيكو)	١٧٥٨
٢٤٩	٢٨٦- كليننس ١٤ (چيوفاني فينتشيزو جانجانيللي)	١٧٦٩
٢٥٠	٢٨٧- پيوس ٦ (چيوفاني انجيلو براسكي)	١٧٧٥
٢٥١	٢٨٨- پيوس ٧ (لويجي بارنابا كيارامونتي)	١٨٠٠
٢٥٢	٢٨٩- ليو ١٢ (انيالي ديلا جينجا)	١٨٢٣
٢٥٣	٢٩٠- پيوس ٨ (فرانشيسكو سافيريو كاستيلوني)	١٨٢٩
٢٥٤	٢٩١- جريجوريوس ١٦ (بارتولوميو البيرتو ماور كاپيلاري)	١٨٣١
٢٥٥	٢٩٢- پيوس ٩ (چيوفاني ماريا ماستاي - فيريتي)	١٨٤٦
٢٥٦	٢٩٣- ليو ١٣ (فينتشيزو جياكينو پيكي)	١٨٧٨
٢٥٧	٢٩٤- پيوس ١٠ (جيوسيبي سارتو)	١٩٠٣
٢٥٨	٢٩٥- بينيديكتوس ١٥ (جياكومو ديلا كيزا)	١٩١٤
٢٥٩	٢٩٦- پيوس ١١ (اكيلا راتو)	١٩٢٢
٢٦٠	٢٩٧- پيوس ١٢ (يوجينيو پاتشيللي)	١٩٣٩
٢٦١	٢٩٨- يوهانيس ٢٣ (انجيلو چيوسي روناكالي)	١٩٥٨
٢٦٢	٢٩٩- پاولوس ٦ (چيوفاني باتيستا مونتي)	١٩٦٣
٢٦٣	٣٠٠- يوهانيس پاولوس ١ (البينو لوتشيانو)	١٩٧٨
٢٦٤	٣٠١- يوهانيس پاولوس ٢ (كارول فويتلا)	١٩٧٨
٢٦٥	٣٠٢- بينيديكتوس ١٦ (يوزيف الويس راتسينجر)	٢٠٠٥

٣- الميروفينجيون والكارولينجيون:

١- الميروفينجيون (في فرنسا وحوض الراين) (ح ٤٥٧-٧٥١):

٤٥٧ ح	١- كيلديريك ١
٤٨١	٢- كلودويك ١ [كلوفيس]
٥٣٤-٥١١	٣- تيودوريك ١ (في ريمس)
٥٢٤-٥١١	٤- كلودومير (في اورليان)
٥٥٨-٥١١	٥- كيلديريك (في باريس)
٥٦١-٥١١	٦- كلوتار ١ (في سواسون، ملك اوجد في ٥٥٨)
٥٤٨-٥٣٤	٧- تيوديرت ١ (في اوستراسيا)
٥٥٥-٥٤٨	٨- تيوديبالد (في اوستراسيا)
٥٦٧-٥٦١	٩- كارييرت ١ (في باريس)
٥٩٢-٥٦١	١٠- جونترام (في برجنديا)
٥٧٥-٥٦١	١١- سيچيرت (في ميتر)
٥٨٤-٥٦١	١٢- كيلديريك ١ (في سواسون)
٥٩٥-٥٧٥	١٣- كيلديريك ٢ (في اوستراسيا، وبرجنديا في ٥٩٣)
٦٢٩-٥٨٤	١٤- كلوتار ٢ (في سواسون، ملك اوجد ٦١٣ - ٦٢٣)
٦١٢-٥٩٥	١٥- تيوديرت ٢ (في اوستراسيا)
٦١٣-٥٩٥	١٦- تيودوريك ٢ (في برجنديا، ووستراسيا في ٦١٢)
٦٣٩-٦٢٣	١٧- داجوبرت ١ (في اوستراسيا ٦٢٣-٦٣٤، ونيوستريا ٦٣٢ - ٦٣٩)
٦٣٢-٦٢٩	١٨- كارييرت ٢ (في اكويتانيا)
٦٥٦-٦٣٤	١٩- سيچيرت ٢ (في اوستراسيا)
٦٥٦-٦٣٩	٢٠- كلودويك ٢ (في نيوستريا وبرجنديا)
٦٦١-٦٥٦	٢١- داجوبرت ٢ (في اوستراسيا) (١)
٦٧٣-٦٥٧	٢٢- كلوتار ٣ (في نيوستريا)
٦٧٥-٦٦١	٢٣- كيلديريك ٢ (في اوستراسيا)

٦٩٠-٦٧٣	٢٤- تيودوريك ٣ (في نيوستريا، وأستراليا ٦٧٩)
٦٧٩-٦٧٦	داجوبرت ٢ (في أستراليا) (٢)
٦٩٤-٦٩٠	٢٥- كلودويك ٣
٧١١-٦٩٤	٢٦- كيلديرت ٢
٧١٥-٧١١	٢٧- داجوبرت ٣
٧٢١-٧١٥	٢٨- كيلبيريك ٢ (في نيوستريا)
٧١٩-٧١٨	٢٩- كلوتار ٤ (في أستراليا)
٧٣٧-٧٢١	٣٠- تيودوريك ٤
٧٥١-٧٤٣	٣١- كيلديرت ٢

١ كيلديرىك ١ بن ميروثيك (ملك الفرنجة ٤٤٧-٤٥٨)

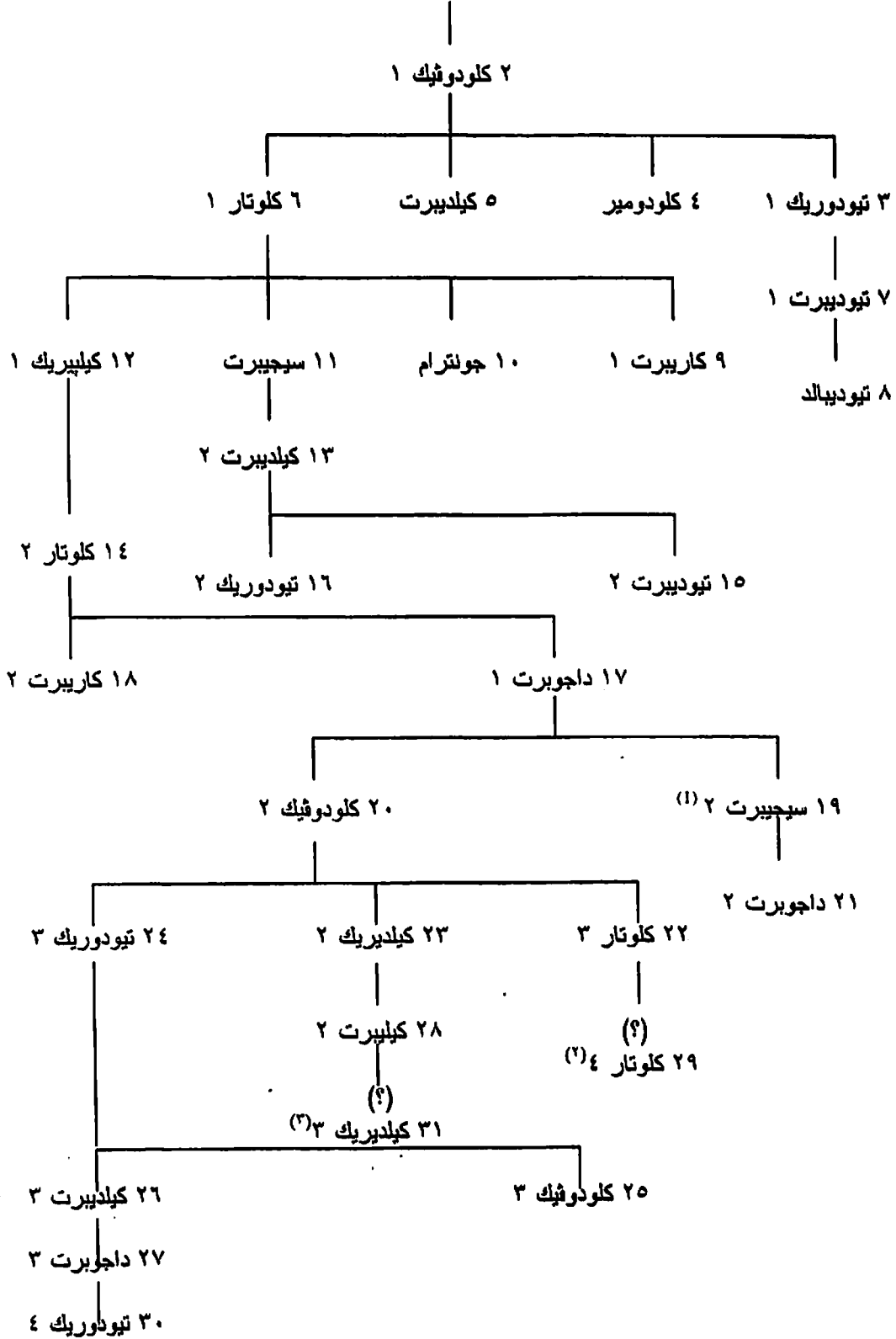

- (1) ثمة احتمال أن يكون ابنا لتيودوريك ٢، ويكون سيجيريت ٣ هو ابن داجوبرت ١.
 (2) هناك اختلاف في نسبه، فربما كان ابن رقم ٢١، أو ٢٢، أو ٢٤.
 (3) هو ابن تيودوريك ٤ عند البعض.

ب - الكارولينجيون، ملوك فرنسا وألمانيا وإيطاليا (٧٥١ - ١٠١٢) (تشمل القائمة الحكام الذين يرتبطون بعلاقة بعيدة بهذه الأسرة الحاكمة والذين لا يرتبطون بها بأى علاقة نسب):

٧٦٨-٧٥١	١- بيبين القصير
٧٧١-٧٦٨	٢- كارولومان
٨١٤-٧٦٨	٣- كارولوس ماجنوس [شارلمان] (كارل ١، إمبراطور في ٨٠٠)
٨١١-٧٨١	٤- كارل (في فرنسا، وساكسونيا)
٨١٠-٧٨١	٥- بيبين (في إيطاليا، وبافاريا)
٨٤٠-٧٨١	٦- لودفيج ١ [لويس] (في اكويتانيا، إمبراطور في ٨١٣)
٨١٧-٨١٣	٧- بيرنهارت (في إيطاليا)
٨٧٦-٨١٧	٨- لودفيج (في ألمانيا)
٨٥٥-٨١٧	٩- لوتار ١ (في لوتارينجيا وإيطاليا، إمبراطور في ٨٤٠)
٨٣٨-٨١٧	١٠- بيبين ١ (في اكويتانيا)
٨٤٨-٨٣٨	١١- بيبين ٢ (اكويتانيا)
٨٧٧-٨٤٠	١٢- كارل ٢ (في فرنسا، إمبراطور في ٨٧٥)
٨٧٥-٨٥٥	١٣- لودفيج ٢ (في إيطاليا، إمبراطور في ٨٥٥)
٨٦٩-٨٥٥	١٤- لوتار ٢ (في لوتارينجيا)
٨٦٣-٨٥٥	١٥- كارل (في بروكسانس)
٨٨٠-٨٧٦	١٦- كارولومان (في بافاريا)
٨٨٢-٨٧٦	١٧- لودفيج (في ساكسونيا)
٨٨٧-٨٧٦	١٨- كارل ٣ (في سوابيا، وإمبراطور في ٨٨٤)
٨٧٩-٨٧٧	١٩- لودفيج ٢ (في فرنسا)
٨٨٢-٨٧٩	٢٠- لودفيج ٣ (في فرنسا)
٨٨٤-٨٧٩	٢١- كارولومان (في فرنسا)
٨٨٧-٨٧٩	٢٢- بوسو دو فينوا (في بروكسانس)
٨٩٩-٨٨٧	٢٣- أرنولف (في ألمانيا) (إمبراطور في ٨٩٦)
٨٨٩-٨٨٨	٢٤- بيرينجار ١ من فيرولي (في إيطاليا) (١)
٩٢٨-٨٨٧	٢٥- لودفيج (في بروكسانس، وإيطاليا ٩٠٠-٩٠٢، إمبراطور في ٩٠١)
٨٩٨-٨٨٧	٢٦- أود (في فرنسا)
٨٩٤-٨٨٩	٢٧- جويدو (٣ دوق سيوليتو) (في إيطاليا، إمبراطور في ٨٩١)
٨٩٨-٨٩٤	٢٨- لامبرتو (٢ دوق سيوليتو) (في إيطاليا، إمبراطور في ٨٩٤)
٩٠٠-٨٩٥	٢٩- زفينتبولد (في لوتارينجيا)
٩٢٢-٨٩٨	٣٠- كارل البسيط (في فرنسا)
٩١١-٨٩٩	٣١- لودفيج الطفل (في ألمانيا)
٩٢٤-٨٩٨	بيرينجار ١ (في إيطاليا، إمبراطور في ٩١٥) (٢)
٩٢٣-٩٢٢	٣٢- روبرت (في فرنسا)
٩٣٦-٩٢٣	٣٣- راؤول (في فرنسا)
٩٢٦-٩٢٢	٣٤- رودولف (٢ في برجنديا) (في إيطاليا)
٩٤٧-٩٢٥	٣٥- أوجو دي أرل (في إيطاليا)
٩٥٤-٩٣٦	٣٦- لودفيج ٤ (في فرنسا)
٩٥٠-٩٤٧	٣٧- لوتار دي أرل (في إيطاليا)
٩٦١-٩٥٠	٣٨- بيرينجار ٢ دي ايفريا (في إيطاليا)
٩٦١-٩٥٠	٣٩- أدالبرت دي ايفريا (في إيطاليا)
٩٨٦-٩٥٤	٤٠- لوتار (في فرنسا)
٩٩١-٩٧٨	٤١- كارل (دوق اللورين السفلى)
٩٨٧-٩٨٦	٤٢- لودفيج ٥ (في فرنسا)
١٠١٢-٩٩١	٤٣- أودو (دوق اللورين السفلى)

شجرة نسب الكارولينجيين وأصهارهم في كل من إيطاليا وفرنسا، لوحة (أ)

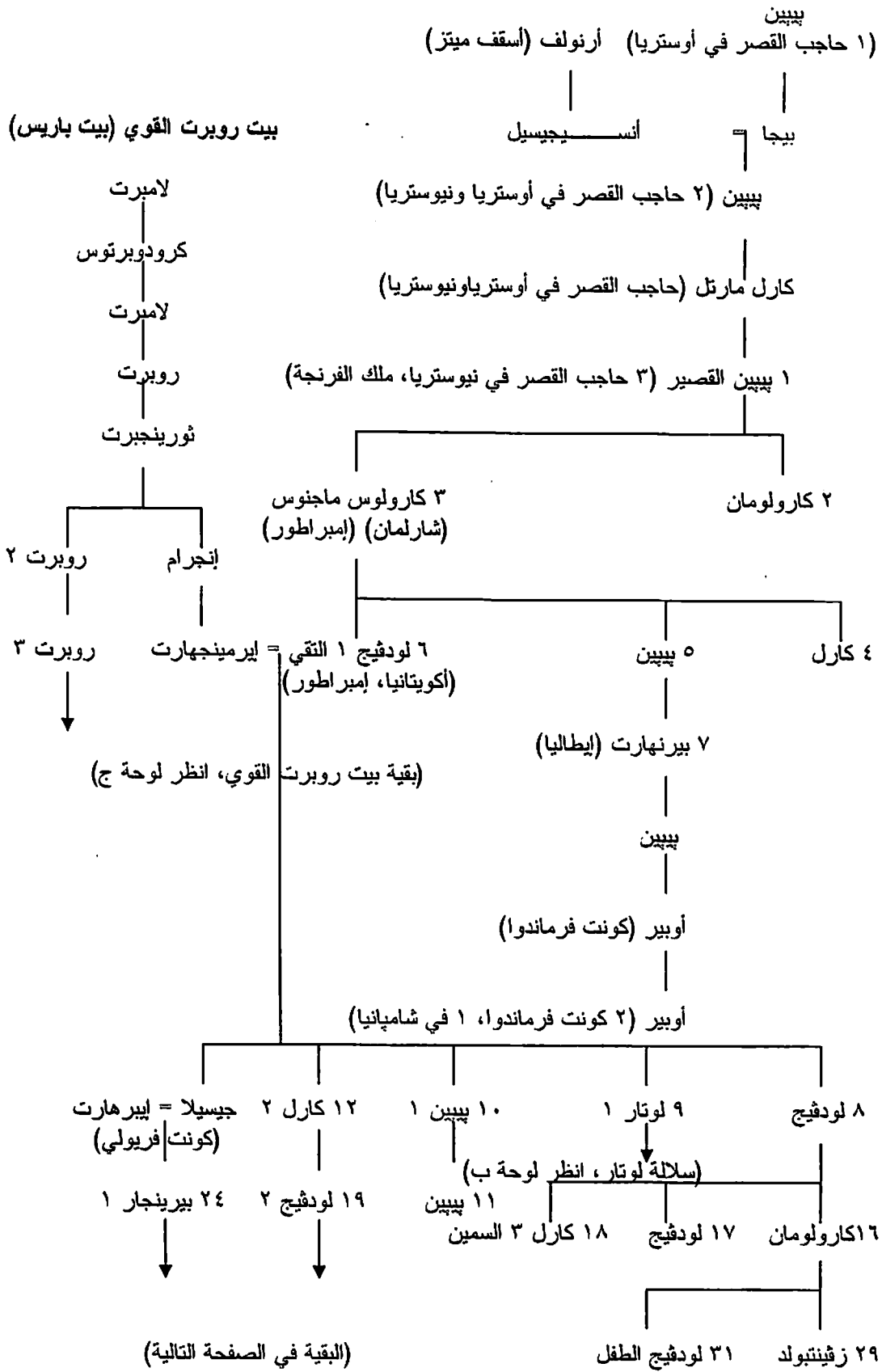

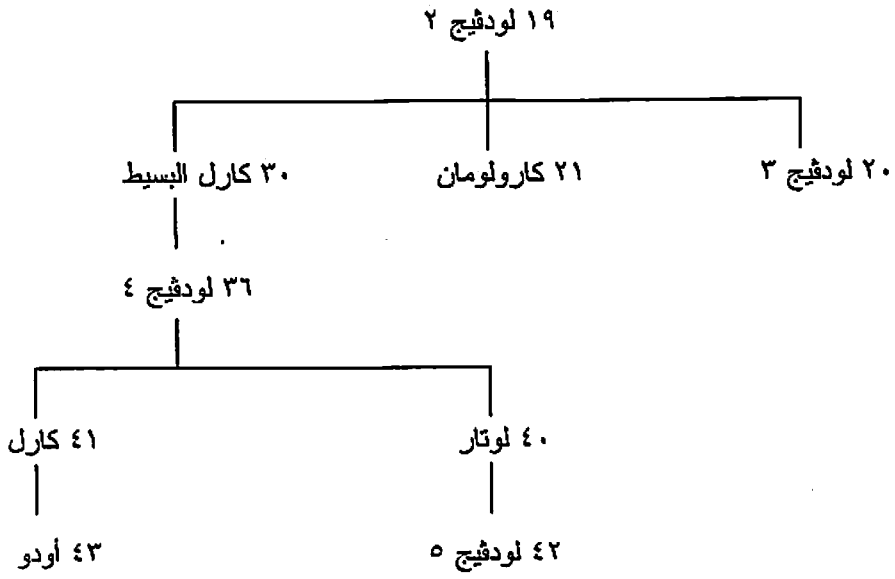

٢٤ بيرينجار ١ (بقية من الصفحة السابقة)

جيسلا = أدالبرت (ماركجراف إيڤري)

٣٨ بيرينجار ٢

٣٩ أدالبرت

(دوقات برجنديا - فرانش كونتية)

البقية في الصفحة التالية

لوحة (ب): سلالة لوتار ١

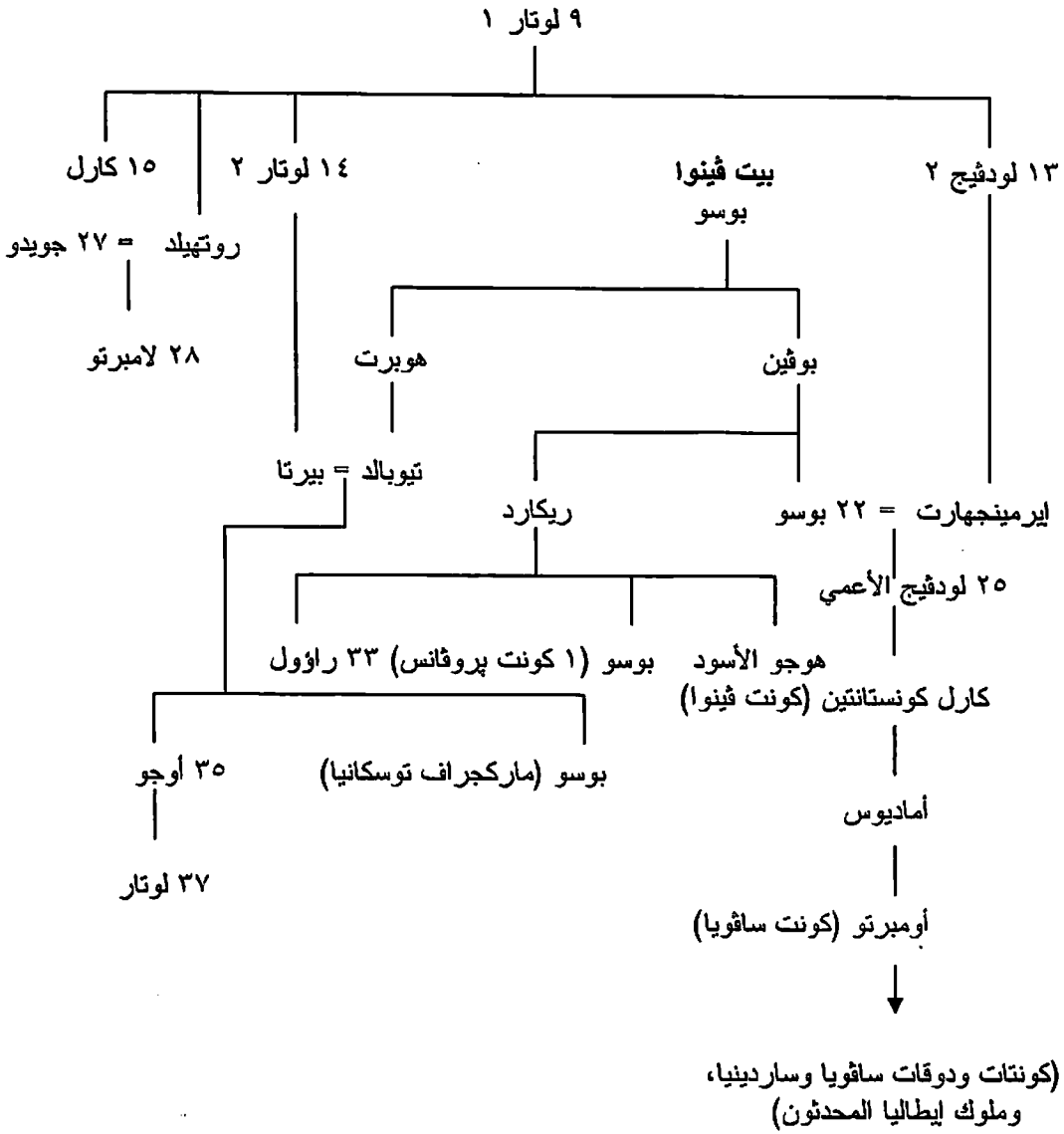

لوحة (ج): بقية بيت روبرت القوي (انظر لوحة أ)

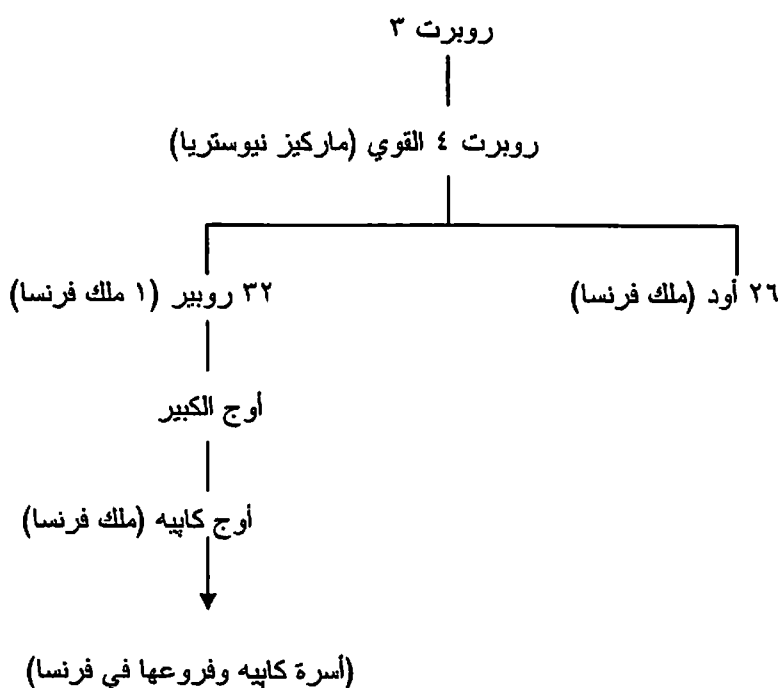

انظر أيضا شجرات الأنساب الآتية: ١- شجرة نسب كونتات شامانيا وبلوا وشارتر ٢- شجرة نسب دوقات سبوليتو ٣- شجرة نسب كونتات ودوقات بيدمونت وملوك ساردينيا وإيطاليا ٤- شجرة نسب أسرة فيلف ٥- حكام إقليم البيلوكس ٦- شجرة نسب دوقات برجنديا- فرانش كونتية.

٤- الأباطرة الرومان المقدسون والملوك الألمان (٩١١-١٨٠٦):

٩١١	١- كونراد ١ (دوق فرانكونيا)
٩١٩	٢- هاينريش ١ الصياد (دوق ساكسونيا)
٩٣٦	٣- أوتو ١ الكبير
٩٧٣	٤- أوتو ٢
٩٨٣	٥- أوتو ٣
١٠٠٢	٦- هاينريش (دوق بافاريا)
١٠٢٤	٧- كونراد ٢ (دوق فرانكونيا)
١٠٣٩	٨- هاينريش ٣
١١٠٦-١٠٥٦	٩- هاينريش ٤
١٠٨٠-١٠٧٧	١٠- رودولف* ^(١) (دوق سوابيا)
١٠٩٣-١٠٨١	١١- هيرمان* (فون سالم، ابن ٣ في لوكسمبورج)
١١٠١-١٠٩٣	١٢- كونراد فون فرانكين* [فرانكونيا]
١١٢٥-١١٠٦	١٣- هاينريش ٥
١١٣٧-١١٢٥	١٤- لوتار ٣ فون زولنبورج
١١٥٢-١١٣٨	١٥- كونراد ٣ فون هوهينشتاوفن (دوق فرانكونيا)
١١٩٠-١١٥٢	١٦- فريدرش ١ بارباروسا (دوق سوابيا)
١١٩٧-١١٩٠	١٧- هاينريش ٦ (إريكو ملك نابولي وصقلية)
١٢٠٨-١١٩٨	١٨- فيليب (دوق سوابيا)

(١) الأباطرة الذين فوق أسمائهم نجمة أباطرة معارضون أو غير شرعيين.

١٢١٨-١١٩٨	١٩- أوتو ٤ فون زائسين [ساكسونيا] (ابن رقم ٢٣ في دوقات بافاريا)
١٢٥٠-١٢١٢	٢٠- فريدريش ٢ (ملك أورشليم، فيديريكو ملك صقلية)
١٢٤٧-١٢٤٦	٢١- هاينريش * راسيه (دوق فورنجيا)
١٢٥٦-١٢٤٧	٢٢- فيلهيلم * (فيليلم ٢ كونت هولندا)
١٢٥٤-١٢٥٠	٢٣- كونراد ٤ (ملك بيت أورشليم، كورادو ملك نابولي وصقلية)
١٢٧٢-١٢٥٧	٢٤- ريكهارت فون كورنفال (ريشارد أوف كورنول، ابن ٢٨ في إنجلترا)
١٢٧٣-١٢٥٧	٢٥- ألفونس (ألفونس ١٠ في قشتالة)
١٢٩١-١٢٧٣	٢٦- رودولف ١ فون هابسبورج
١٢٩٨-١٢٩٢	٢٧- أدولف (دوق نساو)
١٣٠٨-١٢٩٨	٢٨- ألبريشت ١ (دوق أوستريا [النمسا])
١٣١٣-١٣٠٨	٢٩- هاينريش ٧ (٤ في لوكسمبورج)
١٣٤٧-١٣١٤	٣٠- لودفيج الباوارى، (دوق بافاريا العليا)
١٣٣٠-١٣١٤	٣١- فريدريش * (٢ دوق أوستريا) [النمسا]
١٣٧٨-١٣٤٦	٣٢- كارل ٤ (دوق لوكسمبورج)
١٣٤٩	٣٣- جونتر * (دوق شقارتزبورج)
١٤٠٠-١٣٧٨	٣٤- فينتسيل أوبنكيسلاوس ٢ في لوكسمبورج [فاتسلاف ٤ ملك بوهيميا]
١٤٠٠	٣٥- فريدريش * (دوق براونشفايخ [برونسويك] - لونبورج)
١٤١٠-١٤٠٠	٣٦- روبريشت (٣ في پلاتين الراين)
١٤٣٧-١٤١٠	٣٧- زيجموند (زيجموند ملك بوهيميا، تسيجموند ملك المجر)
١٤١١-١٤١٠	٣٨- يوبست * (ملك، مورافيا، چوس دوق لوكسمبورج)
١٤٣٩-١٤٣٧	٣٩- ألبريشت ٢ (٥ في أوستريا [النمسا])
١٤٤٠	٤٠- فريدريش ٣ (دوق أوستريا)
١٤٩٣	٤١- ماكسميليان
١٥١٩	٤٢- كارل ٥ (كاروس ١ ملك إسبانيا، كارلو أمير ميلان)
١٥٥٨	٤٣- فيرديناند ١
١٥٦٤	٤٤- ماكسميليان ٢
١٥٧٦	٤٥- رودولف ٢
١٦١٢	٤٦- ماتياس
١٦١٩	٤٧- فيرديناند ٢ (دوق أوستريا)
١٦٣٧	٤٨- فيرديناند ٣
١٦٥٨	٤٩- ليوبولد ١
١٧٠٥	٥٠- يوزيف ١
١٧٤٠-١٧١١	٥١- كارل ٦
١٧٤٢	٥٢- كارل ٧ (منتخب بافاريا)
١٧٤٥	٥٣- فرانتس ١ (١٣ في لوتارينجيا [اللورين العليا])
١٧٦٥	٥٤- يوزيف ٢
١٧٩٠	٥٥- ليوبولد ٢
١٨٠٦-١٧٩٢	٥٦- فرانتس ٢

عن شجرة نسب الأباطرة الرومانيين المقدسين والملوك الألمان انظر شجرات الأنساب الآتية:

١- شجرة نسب دوقات بافاريا وفرانكونيا وسوابيا وساكسونيا وكارينثيا من السالبيين والساكسونيين والهوهينشتاوفن في ألمانيا

٢- شجرة نسب أسرة ناساو في لوكسمبورج

٣- شجرة نسب أسرة هابسبورج في ألمانيا

٤- شجرة نسب دوقات وملوك بوهيميا

٥- شجرة نسب كونتات وملوك پروانيس وإسبانيا.

بريطانيا

٥- الممالك الإنجليزية المبكرة:

١- ملوك كنت (Kent) (ح.٤٥٠-٨٢٥):

٤٥٠ ح		١- هينجست
٤٨٨ ح	ابن ١ ؟	٢- أويسك
٥١٢ ح	ابن ٢	٣- أوكتا
٢	ابن ٣	٤- أورمانريك
٥٦٠	ابن ٤	٥- ايشلبرت ١
٦١٦	ابن ٥	٦- ايدبالد
٦٤٠	ابن ٦	٧- إيركونيرت
٦٦٤		٨- ايجبرت ١
٦٧٣		٩- هلوثير
٦٨٦-٦٨٥		١٠- ايدريك
٧٢٥-٦٩٠		١١- ويتريد
٧٦٢-٧٢٥		١٢- ايشلبرت ٢
٧٦١-٧٢٥ ؟		١٣- ايدبرت ١
٧٨٠-٧٦٥ ح		١٤- ايجبرت ٢
٧٨٤- ؟ ح		١٥- ايلهموند
٧٩٨-٧٩٦		١٦- ايدبرت ٢ براين
٨٠٧-٧٩٨		١٧- كثريد
٨٢٥- ؟		١٨- بلدريد

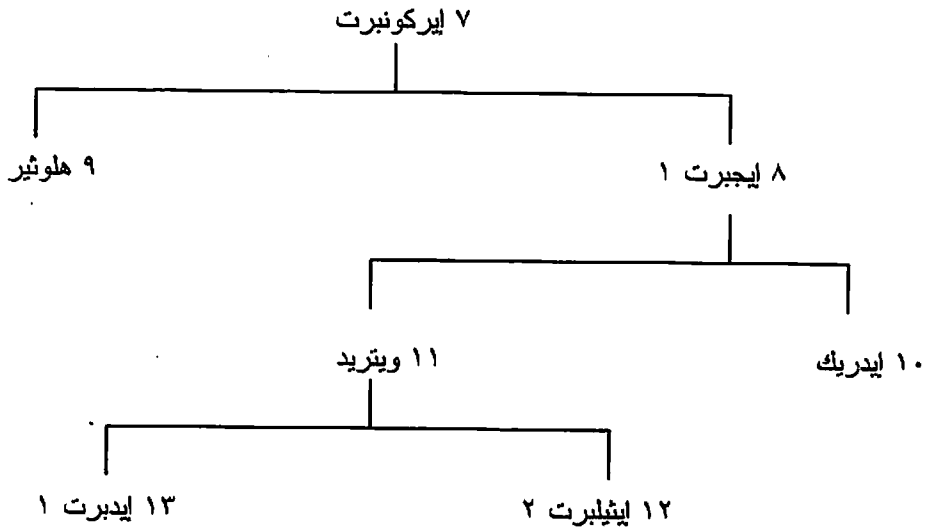

انظر أيضا شجرات الأنساب الآتية: ١- شجرة نسب ملوك ويسكس ٢- شجرة نسب ملوك ميرشيا.

ب- ملوك ويسكس (Wessex) (ح.٥١٩-٨٢٩):

٥١٩ ح	١- كيرديك
٥٣٤	٢- كاينريك
٥٦٠	٣- كيقلين

٥٩٣		٤- كويلريك
٥٩٧		٥- كيولفولف
٦١١		٦- كاينجيز
٦٤٣		٧- كينفال
٦٧٢		٨- سيكسبور (ملكة)
٦٧٤		٩- ايسكفاين
٦٧٦		١٠- كينتفاين
٦٨٥		١١- كايدقاللا
٦٨٨		١٢- اين
٧٢٦		١٣- ايشلهارت
٧٤٠		١٤- كثريد
٧٥٦		١٥- سيجيرت
٧٥٧		١٦- كاينفولف
٧٨٦		١٧- بيورتريك
٨٠٢- (٨٣٩)		١٨- ايجيرت (ملك نجلترا في ٨٢٩)

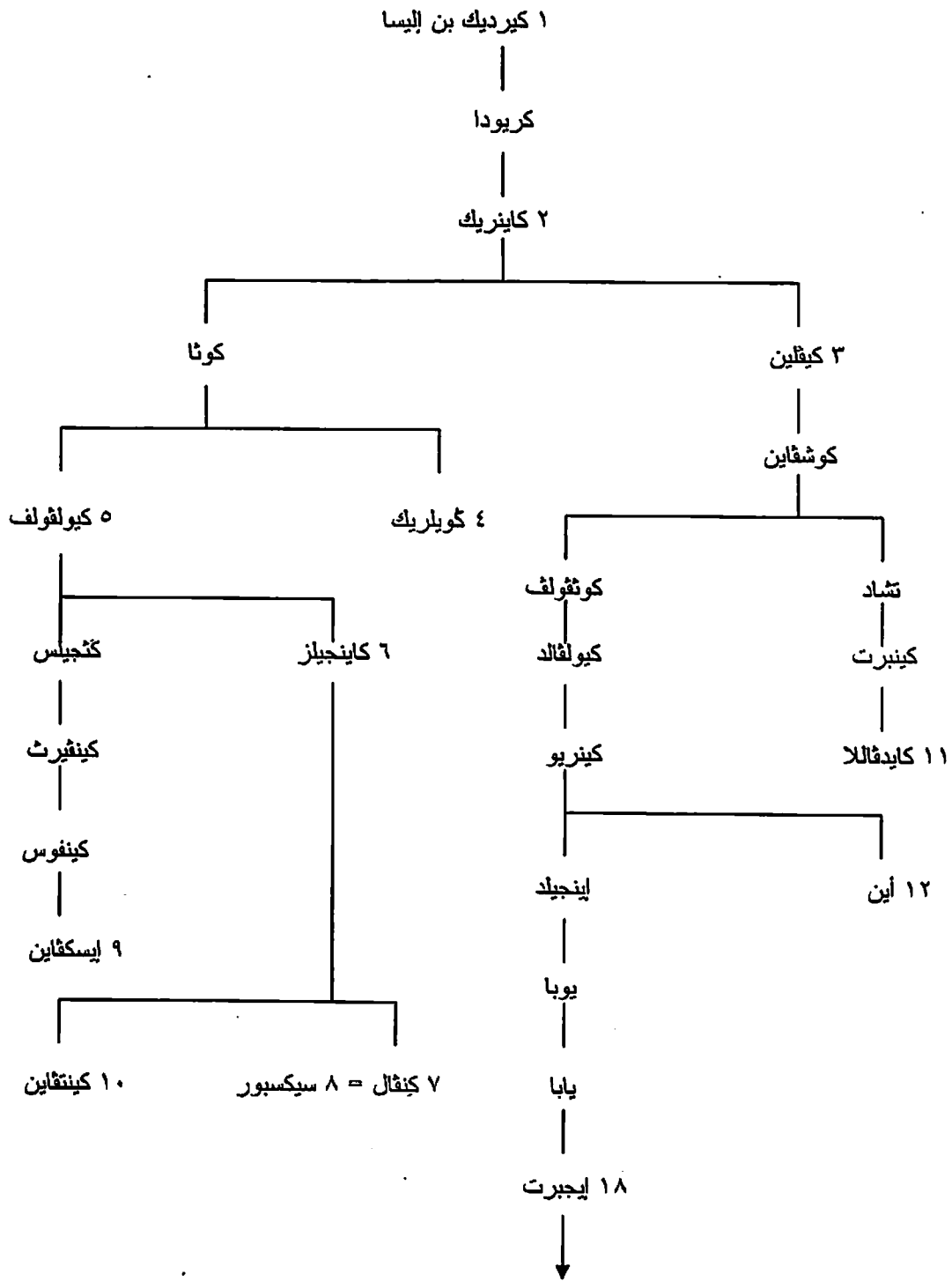

(ملوك إنجلترا من الساكسونيين والدانين)

ج- ملوك ميرشيا (Mercia) (ح ٦٠٦-٨٨٠):

٦٠٦ ح	١- كيرل
٦٥٤-٦٢٦	٢- پندا
٦٤٢-٦٢٦	٣- يوقا
٦٥٧	٤- فولفهير
٦٧٤	٥- ايشلريد
٧٠٤	٦- كوينريد

۷۰۹	۷- کیولرید
۷۱۶	۸- اینیلبالد
۷۵۷	۹- بیورنرید
۷۵۷	۱۰- اوقا
۷۹۶	۱۱- ایکفریث
۷۹۶	۱۲- گونفولف
۸۲۱	۱۳- کیولفولف ۱
۸۲۳	۱۴- بیورنقولف
۸۲۵	۱۵- لودکان
۸۲۷	۱۶- فیجلاف
۸۴۰	۱۷- بیورنقولف
۸۵۲	۱۸- بورجرید
۸۸۴-۸۸۰ ح	۱۹- کیولفولف ۲

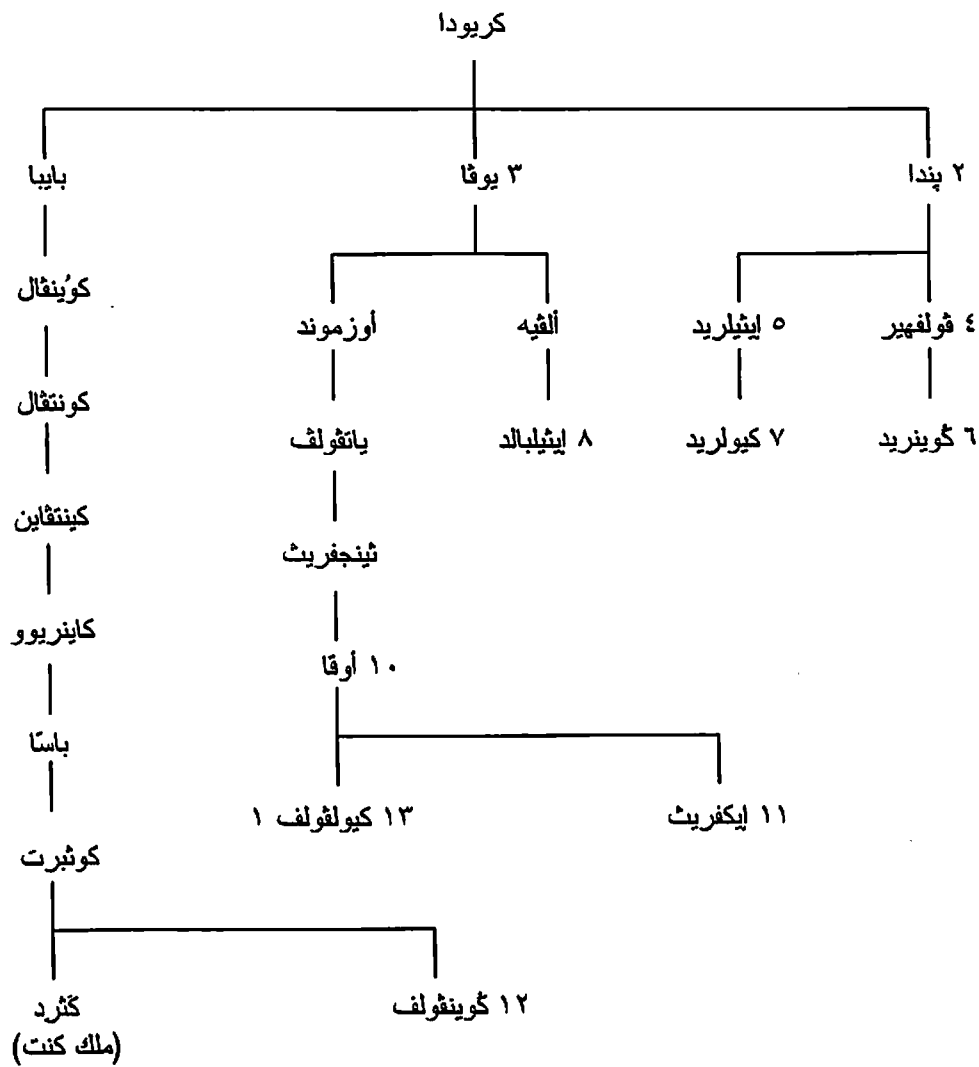

د- ملوک ایسکس (Essex) (ح ۶۰۰-۸۲۵):

۶۰۰ ح		۱- سایبرت
۶۱۶-۶۱۷ ح	ابن ۱	۲- سیکسرید
۶۱۶-۶۱۷ ح	ابن ۱	۳- سایقارد

٦٥٣-٦١٧ ح	ابن ٣	٤- سيجبرت ١
٦٥٣-؟ ح		٥- سيجبرت ٢
؟		٦- سقيتهيلم
٦٨٠-٦٦٤ ح	ابن ٤	٧- سيجهير
٦٩٤-٦٦٤ ح		٨- سيب
٦٩٤-؟ ح	ابن ٨	٩- سيجهارت
٦٩٤-؟ ح	ابن ٨	١٠- سقايفريد
٧٠٩-؟ ح	ابن ٧	١١- أوقا
٧٤٦-٧٠٩ ح	ابن ٥	١٢- سايلريد
٧٤٦-؟ ح	سلي ٨	١٣- سقيتريد
٧٩٩-؟ ح	ابن ١٢	١٤- سيجريك
٨٢٥-٧٩٩ ح	ابن ١٤	١٥- سيجريد

هـ- ملوك أنجليا الشرقية (East Anglia) (ح ٦٠٠-٩٠٢):

٦١٦-٦٠٠ ح		١- رايدفالد
٦٢٧-٦١٦ ح		٢- أورفالد
٦٣٠-؟ ح		٣- سيجبرت
؟		٤- ايجريك
٦٥٤-؟		٥- أنا
٦٥٤		٦- اينثيلير
٦٦٤-٦٥٤		٧- اينثلفولد
٧١٤-٦٦٤		٨- ايدثولف
٧٤٩-٧١٣		٩- ايلفالد
٧٤٩-؟ ح		١٠- بيورنا
؟		١١- اينثيلريد
٧٩٤-؟		١٢- اينثيلبرت (ابن ١١)
٨٢٨-٨١٩ ح		١٣- ايدفالد
٨٣٧-٨٢٨ ح		١٤- اينثيلستان
٨٥٠-٨٣٧ ح		١٥- اينثيلفريد
٨٧٠-٨٥٥		١٦- ادموند
٨٩٠-٨٨٠		١٧- جثروم
٩٠٢-٨٩٠		١٨- ايريك (ابن ١٧)

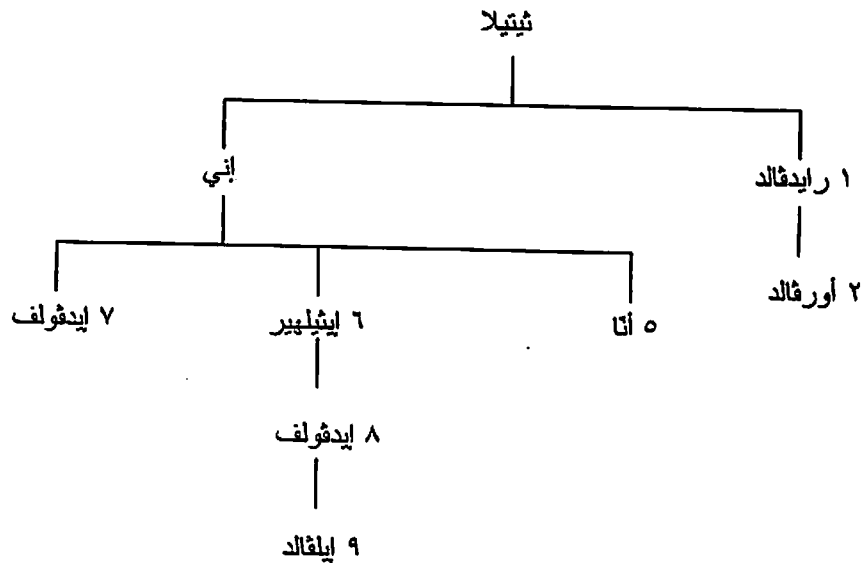

و- ملوك نورثمبريا (Northambria) (ح ٥٤٧-٨٧٨):

٥٦٨-٥٤٧ ح		١- ايدا (في بيرنيسيا)
٥٨٨-٥٦٠ ح		٢- ايل بن يفي (في ديبيرا)
٥٧٢-٥٦٨		٣- ايشاريك (في بيرنيسيا)
٦١٦-٥٩٣		٤- ايشلفريث
٦٣٢-٦١٦	ابن ٢	٥- ايشين
٦٣٣-٦٣٢		٦- اينفريث (في بيرنيسيا)
٦٣٣-٦٣٢	ابن اخي ٢	٧- اوسريك بن ايلفريك ملك دايرا (في ديبيرا)
٦٣٣		٨- اوزقالد
٦٤١		٩- اوزفيو
٦٧٠		١٠- اجفريث
٦٨٥		١١- االفريث
٧٠٤		١٢- اوسريد ١
٧١٦		١٣- كيريد
٧١٨		١٤- اوسريك
٧٢٩		١٥- كيولفولف
٧٣٧		١٦- ايدبرت
٧٥٨		١٧- اوزفولف
٧٥٨		١٨- ايشالقالد مول
٧٦٥		١٩- الهريد
٧٧٤	ابن ١٨	٢٠- ايشلريد ١ (١)
٧٧٩		٢١- ايلف قالد ١
٧٨٨		٢٢- اوسريد ٢
٧٩٠		ايشلريد ١ (٢)
٧٩٦		٢٣- اوزبالد
٧٩٦		٢٤- ايردقولف
٨٠٦		٢٥- ايلف قالد ٢
٨٠٨		٢٦- اينريد (ابن ٢٤)
٨٤٠	ابن ٢٦	٢٧- ايشلريد ٢
٨٤٩		٢٨- اوزبرت
٨٦٢		٢٩- ايل ٢

٩٢٧	١١- أثيلستان (ملك إنجلترا)
٩٣٩	١٢- أنلاف جتفريشون (ملك دبلن)
٩٤١	١٣- أنلاف سيتريكسون (ملك دبلن) (١)
٩٤٣	١٤- راجنالد جتفريشون
٩٤٤	١٥- إدموند (ملك إنجلترا)
٩٤٦	١٦- إدريد (ملك إنجلترا)
٩٤٨	١٧- إريك ذو البطة الدموية (ملك النرويج) (١)
٩٤٩	أنلاف سيتريكسون (٢)
٩٥٤-٩٥٢	إريك ذو البطة الدموية (٢)

انظر شجرة نسب ملوك ويورك دبلن فيما يلي، وانظر أيضا شجرة نسب ملوك إنجلترا من الساكسونيين والدانينيين.

٦- ملوك إنجلترا وبريطانيا العظمى:

١- الملوك الساكسونيون والدانيون (Saxon and Danish Kings) (٨٢٩-١٠٦٦):

٨٢٩	١- إيجبرت (ملك ويسكس)
٨٥٨-٨٣٩	٢- إيثيلفولف
٨٦٠-٨٥٥	٣- إيثيلبالد
٨٦٦-٨٥٨	٤- إيثيلبرت
٨٦٦	٥- إيثيلريد ١
٨٧١	٦- ألفريد الكبير
٨٩٩	٧- إدوارد الكبير (سنأ) (The Elder)
٩٢٥	٨- أثيلستان
٩٣٩	٩- إدموند
٩٤٦	١٠- إدريد
٩٥٥	١١- إدفي [إدفيك]
٩٥٩	١٢- إدجار (ملك ميرشيا في ٩٥٧-٩٥٩)
٩٧٥	١٣- إدوارد الشهيد
٩٧٨	١٤- إيثيلريد ٢ غير المستعد (١)
١٠١٣	١٥- سفين ذو اللحية المتشعبة (ملك الدينمارك)
١٠١٤	إيثيلريد ٢ (٢)
١٠١٦	١٦- إدموند ذو الجانب الحديدي
١٠١٦	١٧- كانوت (كنود الكبير ملك الدينمارك)
١٠٣٥	١٨- هارالد ١ رجل الأرنب
١٠٤٠	١٩- هارد كانوت (هارد كنود ملك الدينمارك)
١٠٤٢	٢٠- إدوارد المعترف
١٠٦٦	١٢- هارالد ٢ جودوينسون

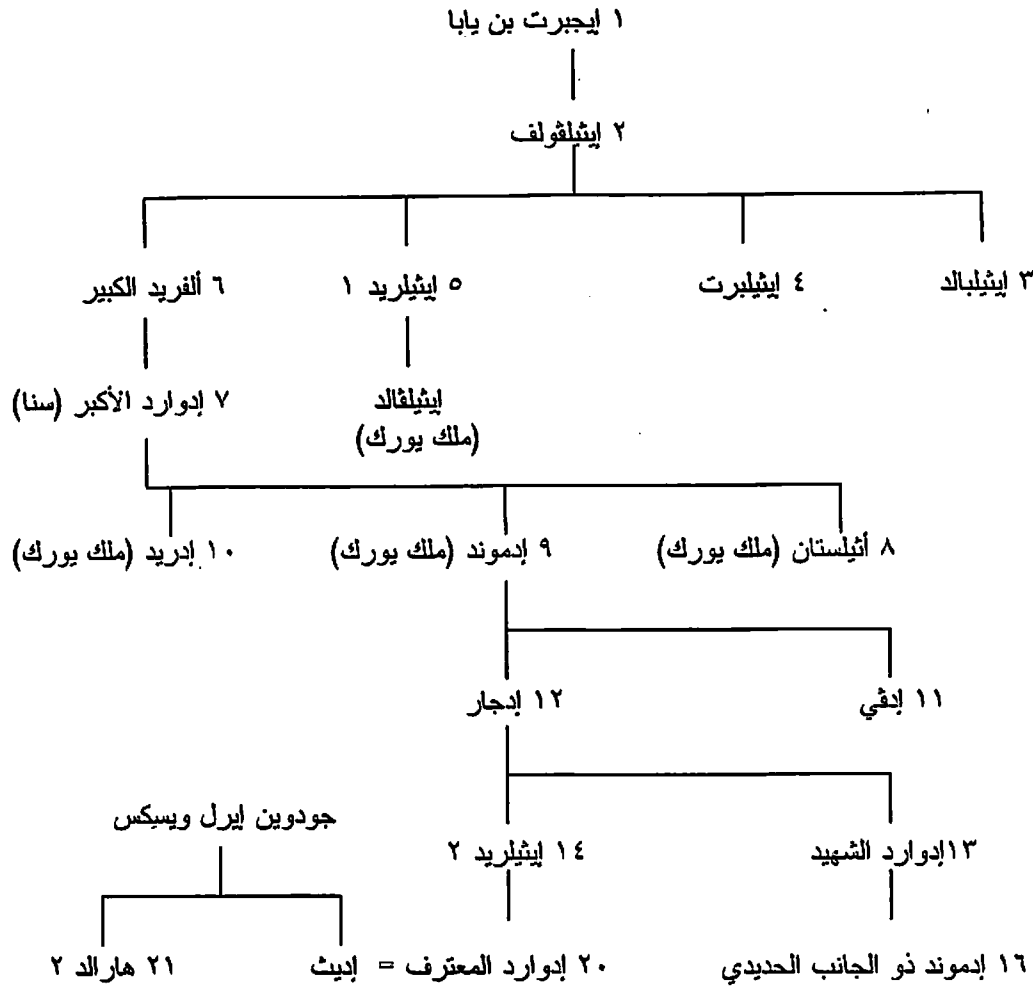

انظر أيضا شجرات الأنساب الآتية: ١- شجرة نسب ملوك ويسكس ٢- شجرة نسب ملوك الدينمارك من أسرة جورم.

ب- الملوك النورمان (Normans) وأسرة پلانتاجينيت (Plantagenet) (١٠٦٦-١٤٨٥):

١٠٦٦	٢٢- ويليام ١ الفاتح (جيوم ٢ دوق نورمانديا)
١٠٨٧	٢٣- ويليام ٢ روفوس
١١٠٠	٢٤- هنري ١
١١٣٥	٢٥- ستيفان أوف بولون
١١٥٤	٢٦- هنري ٢ پلانتاجينيت (إنري پلانتاجينيه كونت بلوا)
١١٨٩	٢٧- ريتشارد ١ قلب الأسد (ريتشار كونت أنجو)
١١٩٩	٢٨- جون [جان كونت أنجو]
١٢١٦	٢٩- هنري ٣
١٢٧٢	٣٠- إدوارد ١
١٣٠٧	٣١- إدوارد ٢
١٣٢٧	٣٢- إدوارد ٣
١٣٧٧	٣٣- ريتشارد ٢
١٣٩٩	٣٤- هنري ٤ أوف لانكستر
١٤١٣	٣٥- هنري ٥
١٤٢٢	٣٦- هنري ٦ (١)
١٤٦١	٣٧- إدوارد ٤ أوف يورك (١)

١٤٧١	هنري ٦ (٢)
١٤٧١	إدوارد ٤ (٢)
١٤٨٣	٣٨- إدوارد ٥
١٤٨٥-١٤٨٣	٣٩- ريتشارد ٣

ج- أسرة تيودور (Tudor) (١٤٨٥-١٦٠٣):

١٤٨٥	٤٠- هنري ٧
١٥٠٩	٤١- هنري ٨
١٥٤٧	٤٢- إدوارد ٦
١٥٥٣	٤٣- ميري ١
١٦٠٣-١٥٥٨	٤٤- إليزابيث ١

د- أسرة ستيوارت (Stuart) (١٦٠٣-١٧١٤):

١٦٠٣	٤٥- جيمس ١ (٦ في إسكتلندا)
١٦٤٩-١٦٢٥	٤٦- تشارلز ١
	(حكومة الكومنويلث)
١٦٦٠	٤٧- تشارلز ٢
١٦٨٥	٤٨- جيمس ٢
١٧٠٢-١٦٨٩	٤٩- ويليام ٣ أوف أورانج [فيليم ٣ نائب الملك في هولندا]
١٦٩٤-١٦٨٩	٥٠- ميري ٢
١٧١٤-١٧٠٢	٥١- أن

هـ- بيت هانوفر/ وينزور (Hanover/ Windsor) (منذ ١٧١٤):

١٧١٤	٥٢- جورج ١ (جورج ١ منتخب وملك هانوفر)
١٧٢٧	٥٣- جورج ٢ (جورج ٢ منتخب وملك هانوفر)
١٧٦٠	٥٤- جورج ٣ (جورج ٣ منتخب وملك هانوفر)
١٨٢٠	٥٥- جورج ٤ (جورج ٤ منتخب وملك هانوفر)
١٨٣٠	٥٦- ويليام ٤ (فيليم منتخب وملك هانوفر)
١٨٣٧	٥٧- فيكتوريا
١٩٠١	٥٨- إدوارد ٧
١٩١٠	٥٩- جورج ٥
١٩٣٦	٦٠- إدوارد ٨
١٩٣٦	٦١- جورج ٦
١٩٥٢	٦٢- إليزابيث ٢
	٦٣-
	٦٤-
	٦٥-

و- أمراء ويلز (Wales) (أولياء عهد إنجلترا) (منذ ١٣٠١) [إضافة]:

١٣٠١	١- إدوارد (٢ كملك)
١٣٤٣	٢- إدوارد (الأمير الأسود)
١٣٧٦	٣- ريتشارد (٢ كملك)
١٣٩٩	٤- هنري (٥ كملك)

١٤٥٤	-٥ اِدوارد
١٤٧١	-٦ اِدوارد (٥ كملك)
١٤٨٣	-٧ اِدوارد
١٤٨٤	-٨ آرثر
١٥٠٤	-٩ هنري (٨ كملك)
١٦١٠	-١٠ هنري
١٦١٦	-١١ تشارلز (١ كملك)
١٦٤١	-١٢ تشارلز (٢ كملك)
١٦٨٨	-١٣ جيمس
١٧١٤	-١٤ جورج (٢ كملك)
١٧٢٩	-١٥ فريديريك لويس
١٧٥١	-١٦ جورج (٣ كملك)
١٧٦٢	-١٧ جورج (٤ كملك)
١٨٤١	-١٨ اِدوارد (٧ كملك)
١٩٠١	-١٩ جورج (٥ كملك)
١٩١٠	-٢٠ اِدوارد (٨ كملك)
١٩٥٨	-٢١ تشارلز

شجرة نسب ملوك إنجلترا، لوحة (أ): الملوك النورمان وأسرات پلانتاجينيت ولانكستر ويورك وتيودور

الملوك النورمان

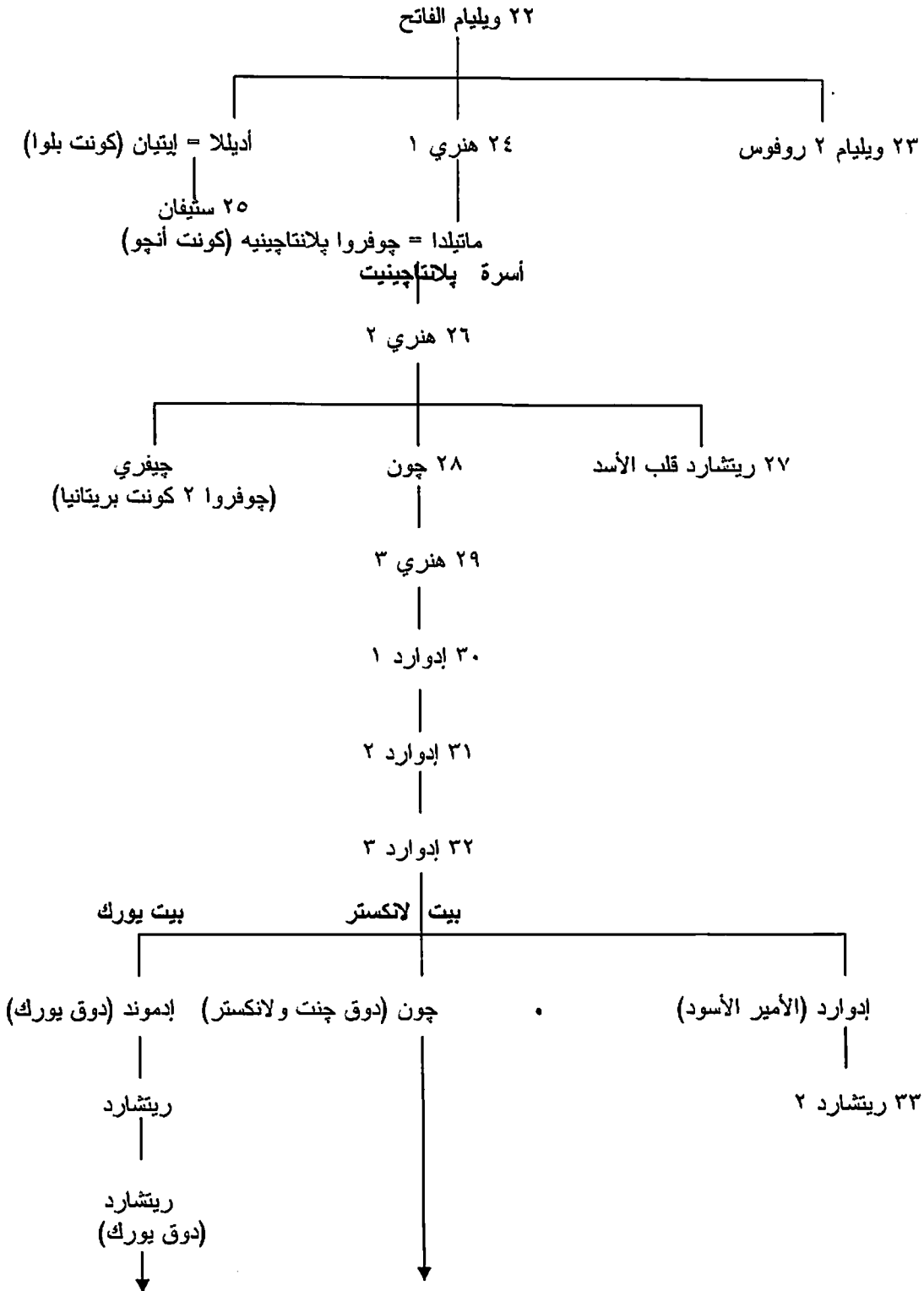

(البقية في الصفحة التالية)

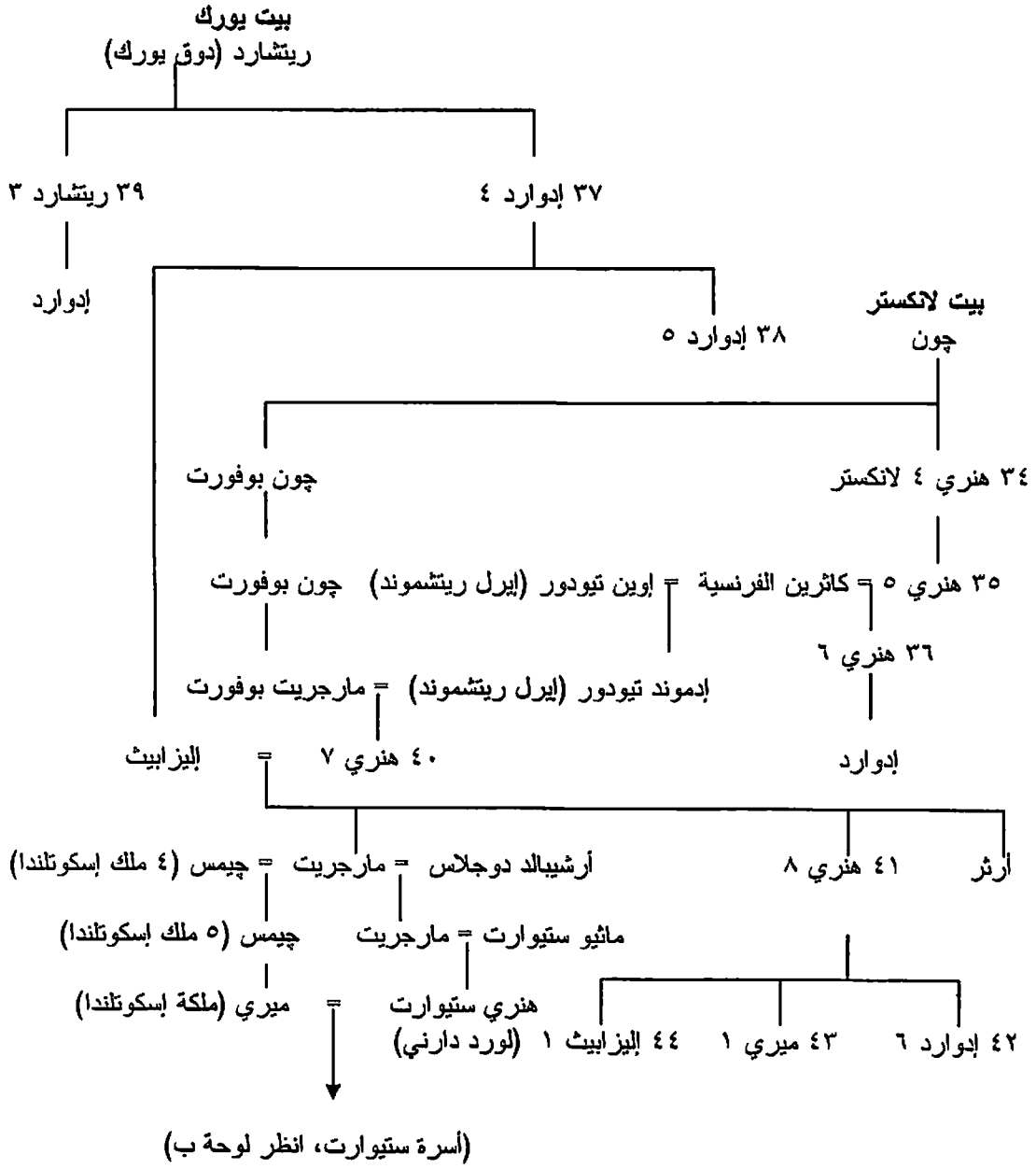

شجرة نسب ملوك إنجلترا، لوحة (ب): أسرة ستيوارت وبيت هانوفر/وينزور

أسرة ستيوارت

هنري ستيوارت = ميري (ملكة إسكتلندا)

٤٥ جيمس ١ (٦ في إسكتلندا)

بيت هانوفر/وينزور

إليزابيث = فريدرش

(٥ منتخب بلاتين)

صوفيا = إيرنست أوجوست

(منتخب هانوفر)

٥٢ جورج ١

٥٣ جورج ٢

فريديريك لويس

٥٤ جورج ٣

إدوارد (دوق كنت)

إيرنست

(دوق ساكس-كوبورج-جوتا)

٥٦ ويليام ٤

إيرنست أوجوستوس

(إيرنست أوجوست ملك هانوفر)

٥٥ جورج ٤

٥٧ فيكتوريا = ألبرت (البريش)

(بيت ساكس-كوبورج-وينزور، انظر لوحة ج)

لوحة (ج): بيت ساكس- كوبرج- وينزور

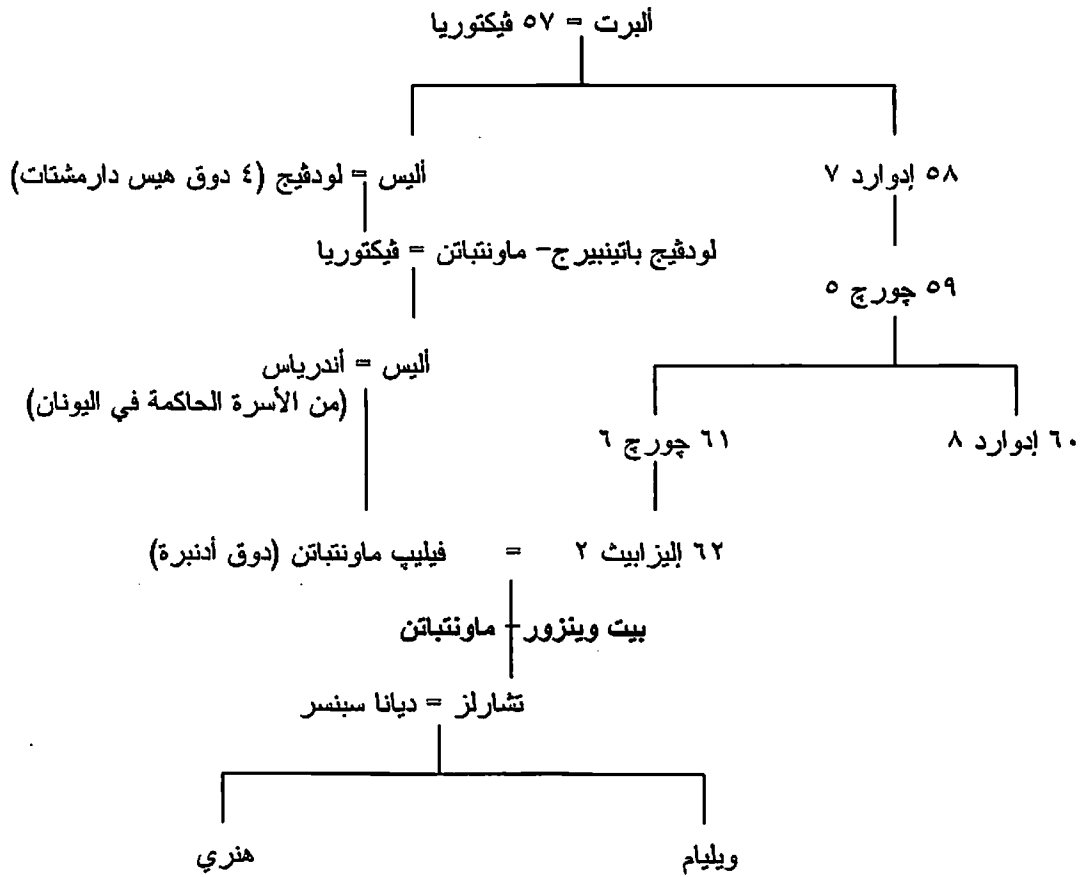

انظر أيضا شجرات الأنساب الآتية: ١- شجرة نسب كونتات أنجو من أسرتي فولك و بلانتاچينييه ٢- شجرة نسب دوقات نورمانديا ٣- شجرة نسب ملوك إسكوتلندا من أسرات بروس وبالويل وستيوارت ٤- شجرة نسب كونتات ودوقات بريتانيا ٥- شجرة نسب كونتات شامانيا وبلوا وشارتر ٦- شجرة نسب ملوك دالريادا وإسكوتلندا ٧- شجرة نسب دوقات هانوفر ٨- شجرة نسب ملوك اليونان المحدثين ٩- شجرة نسب دوقات بافاريا من أسرة فيلف ١٠- شجرة نسب منتخبى وملوك ساكسونيا من أسرتي فيتين وكوبرج وفروعها في أوروبا.

٧- جزيرة مان (Isle of Man) - ملوك مان (١٠٧٩-١٢٦٥):

١٠٧٩	١- جودريد ١ كروفان
١٠٩٥	٢- لاجمان
١٠٩٦	٣- دونالد
١٠٩٨	٤- ماجنوس (٣ ملك الترويچ)
١١٠٣	٥- أولاف ١
١١٥٢	٦- جودريد ٢ (١)
١١٥٨	٧- سومرليد (لورد الجزر)
١١٦٤	جودريد ٢ (١)
١١٨٧	٨- ريجينالد ١
١٢٢٦	٩- أولاف ٢
١٢٣٧	١٠- هارالد ١
١٢٤٩	١١- ريجينالد ٢
١٢٥٠-١٢٤٩	١٢- هارالد ٢

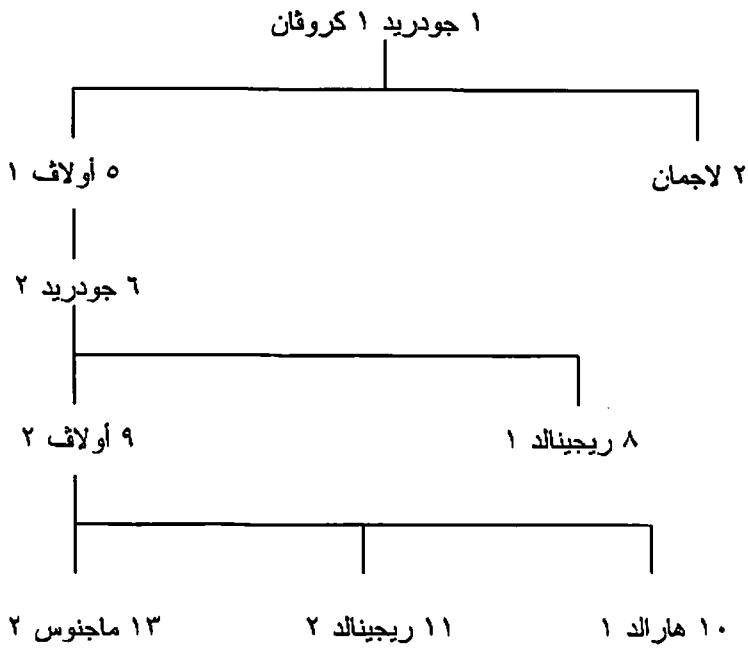

۸- ويلز (Wales):

۱- امراء جوينيد (Gwynedd) (۵۰۰-۱۲۸۳):

۵۰۰ ح	۱- كادواللون لاهير
۵۱۷ ح	۲- مايلجوين هير
۵۴۷	۳- رون هير
۵۹۹-۴	۴- يلي أب رون
۶۱۶-۴	۵- اياجو أب يلي
۶۱۶	۶- كادفان أب اياجو
۶۲۵	۷- كادواللون أب كادفان
۶۳۳	۸- كادافايل كادوميد
۶۵۴	۹- كادوالدر فينديجايد
۶۶۴	۱۰- ايدوال بوزخ
۷۵۴-۴	۱۱- رودري مولوينوج
۸۲۵-۷۵۴	۱۲- هاي- ويل أب رودري
۸۱۶-۷۵۴	۱۳- كاينان تيندايثوي
۸۲۵	۱۴- ميرفين فرايخ
۸۴۴	۱۵- رودري ماور
۸۷۸	۱۶- انارواد
۹۱۶	۱۷- ايدوال فويل
۹۴۲	۱۸- هاي- ويل ددا (امير ديوبارث)
۹۷۹-۹۵۰	۱۹- اياجو أب ايدوال
۹۶۹-۹۵۰	۲۰- ايدوال أب ايدوال
۹۷۹	۲۱- هاي- ويل أب ايدوال
۹۸۵	۲۲- كادواللون أب ايدوال
۹۸۶	۲۳- مارينود أب اواين (امير ديوبارث)
۹۹۹	۲۴- لاي- ويلين أب سايسيل

۱۰۲۳	۲۵- راپدیرخ آپ ایستاین (امیر دیوبارٹ)
۱۰۳۳	۲۶- ایاجو آپ اِدوال
۱۰۳۹	۲۷- جروفاید آپ لای- ویلین
۱۰۶۳	۲۸- بلیداین آپ کینفاین (امیر پاریس)
۱۰۷۵	۲۹- تراهایرن آپ کارادوج (امیر ارویستلی)
۱۰۸۱	۳۰- جروفید آپ کاینان
۱۱۳۷	۳۱- او- واین جوینید
۱۱۷۰	۳۲- ایورویرٹ درویندین
۱۱۷۴	۳۳- دافید آپ او- واین
۱۱۹۴	۳۴- لای- ویلین فاور
۱۲۴۰	۳۵- دافید آپ لای- ویلین
۱۲۴۶	۳۶- لای- ویلین آپ جروفید
۱۲۸۲-۱۲۸۳	۳۷- دافید آپ جروفید

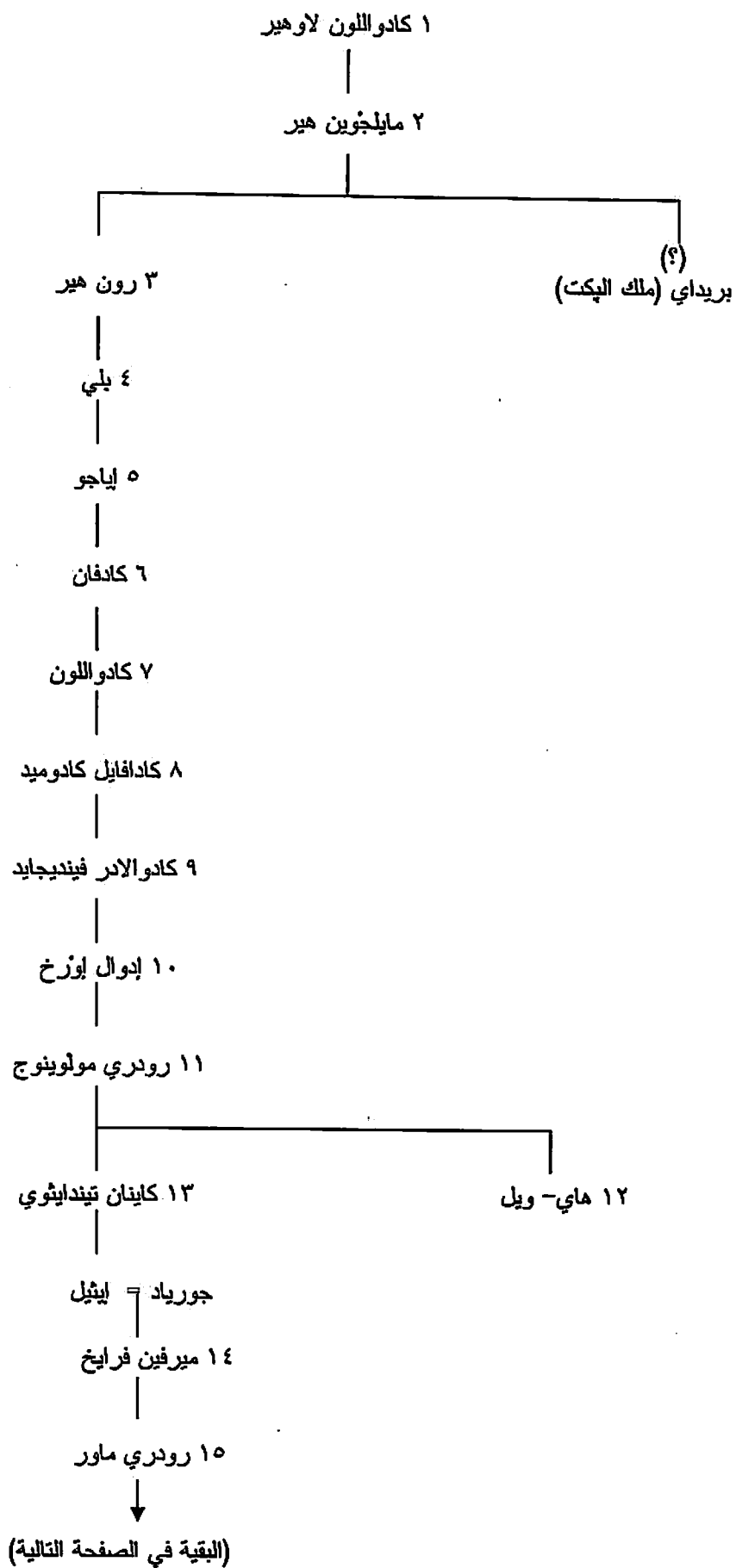

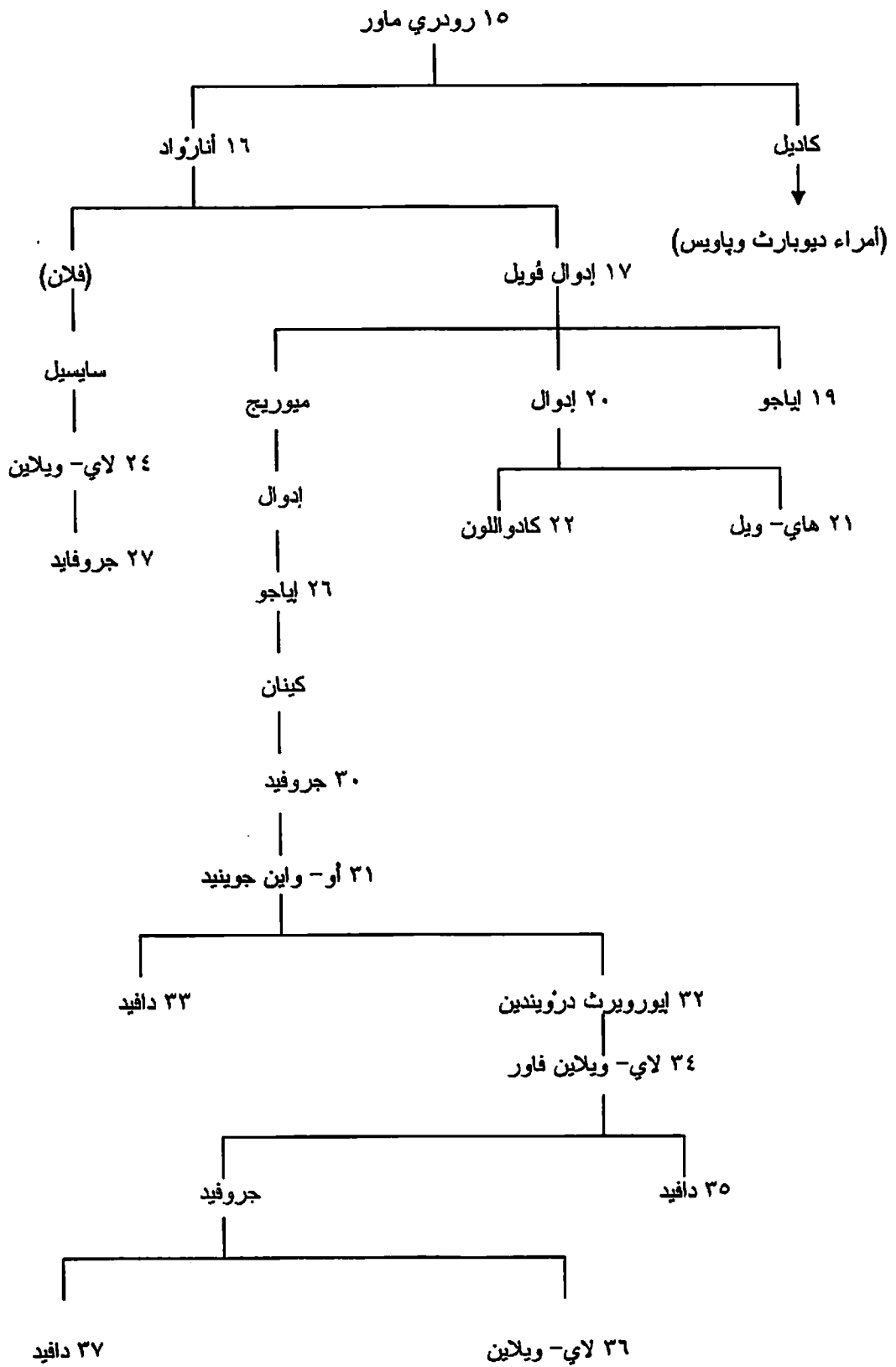

انظر أيضا شجرة نسب أمراء ديوبارث وپاويس، فيما يلي.

ب- أمراء ديوبارث (Deheubarth) (۸۷۲-۱۲۰۱):

۸۷۲	۱- رودري ماور
-----	---------------

۸۷۸	۲- کادیل آپ رودري
۹۰۹	۳- هاي- ويل ددا
۹۵۳-۹۵۰	۴- رودري آپ هاي- ويل
۹۵۴-۹۵۰	۵- اڊوين آپ هاي- ويل
۹۸۸-۹۵۰	۶- او- واين آپ هاي- ويل
۹۸۸	۷- ماريدود آپ او- واين
۹۹۹	۸- لاي- ويلين آپ سايسيل (امير جوينيد)
۱۰۲۳	۹- رايديرخ آپ ايسٽاين
۱۰۴۴-۱۰۳۳	۱۰- هاي- ويل آپ اڊوين
۱۰۳۵-۱۰۳۳	۱۱- ماريدود آپ اڊوين
۱۰۶۳-۱۰۴۴	۱۲- جروفيد آپ لاي- ويلين (امير جوينيد) (ابن ۸)
۱۰۵۵-۱۰۴۴	۱۳- جروفيد آپ رايديرخ (ابن ۹)
۱۰۶۳	۱۴- ماريدود آپ او- واين
۱۰۷۲	۱۵- ريس آپ او- واين
۱۰۹۳-۱۰۷۸	۱۶- ريس آپ تيوڊور
—————	
۱۱۳۵	۱۷- جروفيد آپ ريس
۱۱۳۷	۱۸- اناز اود آپ جروفيد
۱۱۴۳	۱۹- کاديل آپ جروفيد
۱۱۵۵-۱۱۵۳	۲۰- ماريدود آپ جروفيد
۱۱۹۷-۱۱۳۵	۲۱- ريس آپ جروفيد
۱۲۰۱-۱۱۹۷	۲۲- جروفيد آپ ريس

ج- امراء پاويس (Powys) (۱۰۶۳-۱۲۶۹):

۱۰۷۵-۱۰۶۳	۱- بليداين آپ کينفاين (امير جوينيد)
۱۰۸۸-۱۰۷۵	۲- مادوج آپ بليداين
۱۱۰۳-۱۰۷۵	۳- ايورويرٿ آپ بليداين
۱۱۱۱-۱۰۷۵	۴- کادوچان آپ بليداين
۱۱۱۶-۱۱۱۱	۵- او- واين آپ کادوچان
۱۱۳۲-۱۱۱۶	۶- ماريدود آپ بليداين
۱۱۶۰-۱۱۳۲	۷- مادوج آپ ماريدود
۱۱۹۱-۱۱۶۰	۸- جروفيد مايلور ۱ (في شمال پاويس)
۱۱۹۵-۱۱۶۰	۹- او- واين کائيفيليوچ (في جنوب پاويس)
۱۲۳۶-۱۱۹۱	۱۰- مادوج آپ جروفيد (في شمال پاويس)
۱۲۰۸-۱۱۹۵	۱۱- جوين- واين- واين آپ او- واين (في جنوب پاويس)
۱۲۶۹-۱۲۳۶	۱۲- جروفيد مايلور ۲ (في شمال پاويس)

شجرة نسب أمراء ديوبارث وپاويس، لوحة (ا):

ميرفين فرايخ (رقم ١٤ في شجرة نسب أمراء جوينيد فيما سبق)

١ رودري ماور

أنارواد

٢ كاديل

٣ هاي-ويل ددا

(أمراء جوينيد، انظر شجرتهم فيما سبق)

٦ أو-واين

٥ إدوين

٤ رودري

آينيون

كادواللون

٧ ماريدود

كاديل

إدوين

أنجاهارد = كينغايين

تيودور

أو-واين

١١ ماريدود

١٠ هاي-ويل

١٦ ريس

١٥ ريس

١٤ ماريدود

١٧ جروفيد

٢١ ريس

٢٠ ماريدود

١٩ كاديل

١٨ أنارواد

جوينلاين (?)

٢٢ جروفيد

(أمراء پاويس، انظر لوحة ب)

(بيت تيودور، انظر لوحة ج)

لوحة (ب):

انجاراد = كينقائين (انظر الصفحة السابقة)

أمراء پاويس

(١) بليداين (أمير جوينيد)

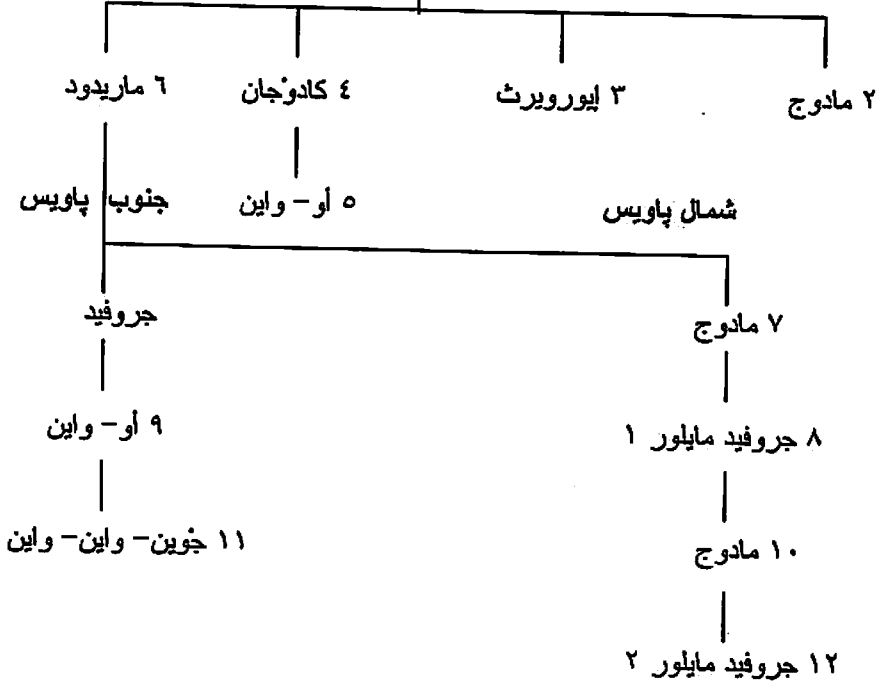

لوحة (ج): بيت تيودور

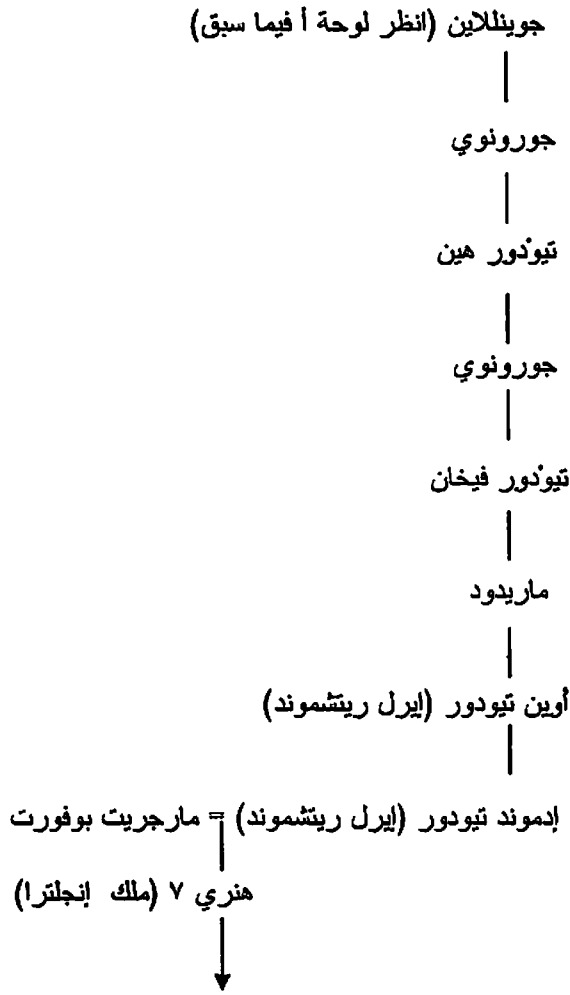

(ملوك إنجلترا من بيت تيودور، انظر شجرة نسب ملوك إنجلترا فيما سبق)

٩- ملوك البيكت (Picts) (٥٥٦-٨٤٨):

٥٥٦ ح		١- بريداى ١
٥٩٧-٥٨٦ ح	ابن أخت ١	٢- جارتتارت
؟	ابن أخت ٢	٣- نيكتو
٦٣١-؟	ابن أخت ٢	٤- كينيوخ
٦٣١	ابن أخت ٤	٥- جارنارد
٦٣٥	أخو ٥	٦- بريداى ٢
٦٤١	أخو ٥	٧- تالورك
٦٥٣	ابن أخت ٧	٨- تالوركين (ابن ٦ في نورثمبريا)
٦٥٧	ابن أخت ٨	٩- جارتتايت
٦٦٣	أخو ٩	١٠- دريست ١
٦٧١	ابن أخت ١٠	١١- بريداى ٣
٦٩٢	ابن أخت ١١	١٢- تاران
٦٩٦	ابن أخت ١٠	١٣- بريداى ٤
٧٠٦	أخو ١٣	١٤- نيختون
٧٢٤	ابن أخت ١٤	١٥- دريست ٢

٧٢٦	أخو ١٥	١٦- ألبين ١
٧٢٨	ابن أخت ١٢	١٧- أون- ويست
٧٦١	أخو ١٧	١٨- بريداي ٥
٧٦٣	ابن أخت ١٧	١٩- كينيود
٧٧٥	ابن أخت ١٩	٢٠- ألبين ٢
٧٨٠	ابن أخت ٢٠	٢١- دريست ٣
٧٨١	ابن أخت ٢٠	٢٢- تالوركان
٧٨٥	ابن ١٧	٢٣- تالورجين ١
٧٨٧	ابن أخت ٢٠	٢٤- كاناول
٧٨٩	ابن أخت ٢٠	٢٥- كونستانتين
٨٢٠	أخو ٢٥	٢٦- يون- ويست
٨٣٧-٨٣٤	ابن ٢٥	٢٧- دريست ٤
٨٣٧-٨٣٤	ابن أخت ٢٥	٢٨- تالورجين ٢
٨٣٧	ابن ٢٦	٢٩- أو- وين (يوجانان أمير دالريادا)
٨٣٩	ابن أخت ٢٥	٣٠- أو- يوراد
٨٤٢	ابن ٣٠	٣١- بريد
٨٤٢	ابن ٣٠	٣٢- كينيث
٨٤٣	ابن أخت ٣٠	٣٣- برودي
٨٤٨-٨٤٥	ابن ٣٠ ^(١)	٣٤- دروست

١٠- ملوك دالريادا (Dalriada) [ألبا] (ح. ٥٠٠-٨٤٣):

٢٥٠٠ ح	١- فيارجهوس ماك إرك
٥٠٠ ح	٢- دومهانجارت ماك فيارجهوس
٥٠٦ ح	٣- كومجهال
٥٣٨ ح	٤- جابران
٥٥٩	٥- كونال ماك كومجهال
٥٧٤	٦- أودهان
٦٠٨	٧- أوخايد بويدي
٦٢٩	٨- كونخاد كير
؟	٩- فيرخار ماك مونخاد
٦٢٩	١٠- دومنهال بريك
٦٦٠-٦٤٢	١١- كونال كرانندو
٦٦٠-٦٤٢	١٢- دونخاد ماك دوبان
٦٦٠	١٣- دومهانجارت ماك دومنهال
٦٧٣	١٤- ماول دوين
٦٨٩	١٥- دومنهال دون
؟ ٦٧٦	١٦- فيرخار فادا
٦٩٧	١٧- أوخايد ماك دومهانجارت
٦٩٧	١٨- اينبكيلاخ
٦٩٨	١٩- فياناميل
٧٢٣-٧٠٠	٢٠- سيلباخ
٧٣٣- ؟	٢١- أوخايد انجبايد
٧٢٦- ؟	٢٢- دونجال
٧٣٦-؟٧٣٣	٢٣- ألبين ماك أوخايد

(١) من الواضح هنا أن الوراثة في هذه الأسرة كانت تنتقل في الغالب عن طريق النساء.

٧٣٦-٩٧٣٣	٢٤- مويريداخ
٧٤٨-٧٤١	٢٥- أون- ويست (ملك الپكت)
٧٧٨-٩٧٤٨	٢٦- أود فيند
٧٧٨	٢٧- فيار جهوس ماك أوخايد
٧٨١	٢٨- دومنهال
٨٠٥	٢٩- كونال ماك تادج (كاناول ملك الپكت)
٨٠٧	٣٠- كونال ماك أودهان
٨١١	٣١- كونستانتين (ملك الپكت)
٨٣٤-٨٢٠	٣٢- أنجوس (يون- ويست ملك الپكت)
٨٣٩- ؟	٣٣- أود ماك بوانتا
٨٣٩-٩٨٢٦	٣٤- أوجانان ماك أنجوس
٨٤٢-٨٣٩	٣٥- ألبين ماك أوخايد
؟ ٨٤٢	٣٦- أوجانان
(٨٥٨)-٨٤٣	٣٧- كينيث ماك ألبين (ملك إسكوتلندا)

١١- ملوك إسكوتلندا (Scotland):

١- أسر ماك ألبين (MacAlpin) ودانكيلد/ كانمور (Dunkeld/Canmore) (٨٤٣-١٢٩٠):

٨٤٣	١- كينيث ماك ألبين (ملك دالريادا)
٨٥٨	٢- دونالد ١
٨٦٢	٣- كونستانتين ١
٨٧٧	٤- أود
٨٧٨	٥- أوخايد
٨٨٩	٦- دونالد ٢
٩٠٣	٧- كونستانتين ٢
٩٤٣	٨- مالكولم ١
٩٥٤	٩- ايندولف
٩٦٢	١٠- دوب
٩٦٦	١١- كويليان
٩٧١	١٢- كينيث ٢
٩٩٥	١٣- كونستانتين ٣
٩٩٧	١٤- كينيث ٣
١٠٠٥	١٥- مالكولم ٢
١٠٣٤	١٦- دانكان ١ دانكيلد
١٠٤٠	١٧- ماكبيث
١٠٥٧	١٨- لولاخ
١٠٥٨	١٩- مالكولم ٣ كانمور
١٠٩٣	٢٠- دونالد ٣ بين (١)
١٠٩٤	٢١- دانكان ٢
١٠٩٤	دونالد ٣ (٢)
١٠٩٧	٢٢- إدجار
١١٠٧	٢٣- أليكسندر ١
١١٢٤	٢٤- ديفيد ١
١١٥٣	٢٥- مالكولم ٤
١١٦٥	٢٦- ويليام الأسد
١٢١٤	٢٧- أليكسندر ٢

١٢٤٩	٢٨- ألكسندر ٣
١٢٨٦-١٢٩٠	٢٩- مارجریت

ب- أسر بالیول (Balliol) وبروس (Bruce) وستیوارت (Stuart) (١٢٩٢-١٦٠٣):

١٢٩٢-١٢٩٦	٣٠- جون بالیول
١٣٠٦	٣١- روبرت ١ بروس
١٣٢٩	٣٢- دیفید ٢ (١)
١٣٣٢	٣٣- إدوارد بالیول
١٣٣٤	دیفید ٢ (٢)
١٣٧١	٣٤- روبرت ٢ ستیوارت
١٣٩٠	٣٥- روبرت ٣
١٤٠٦	٣٦- جیمس ١
١٤٣٧	٣٧- جیمس ٢
١٤٦٠	٣٨- جیمس ٣
١٤٨٨	٣٩- جیمس ٤
١٥١٣	٤٠- جیمس ٥
١٥٤٢	٤١- میري (ملكة الإسكوتلنديين)
١٥٦٧- (١٦٢٥)	٤٢- جیمس ٦ (١ ملك إنجلترا)

شجرة نسب ملوك الدريادا واسكوتلندا، لوحة (ا):

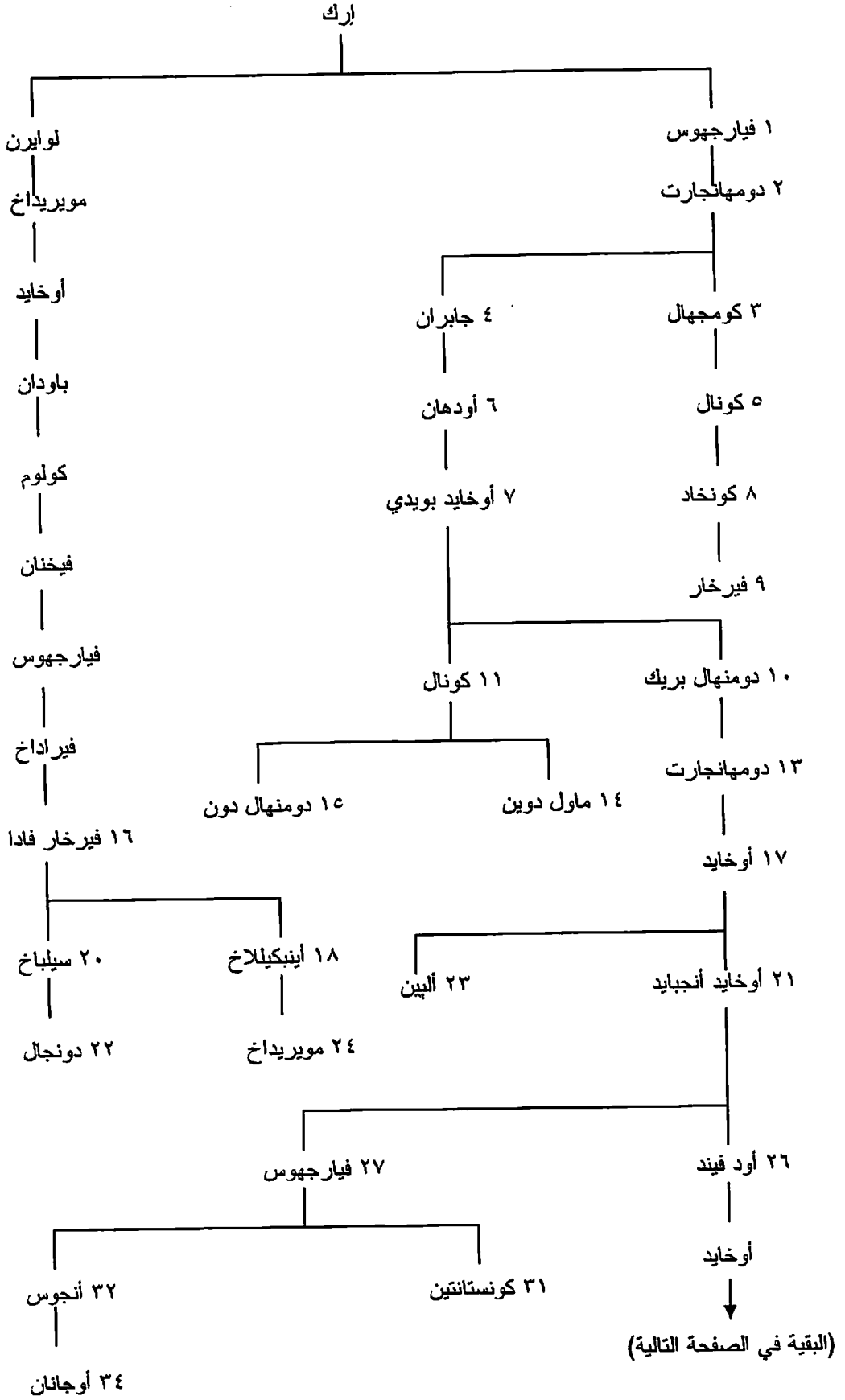

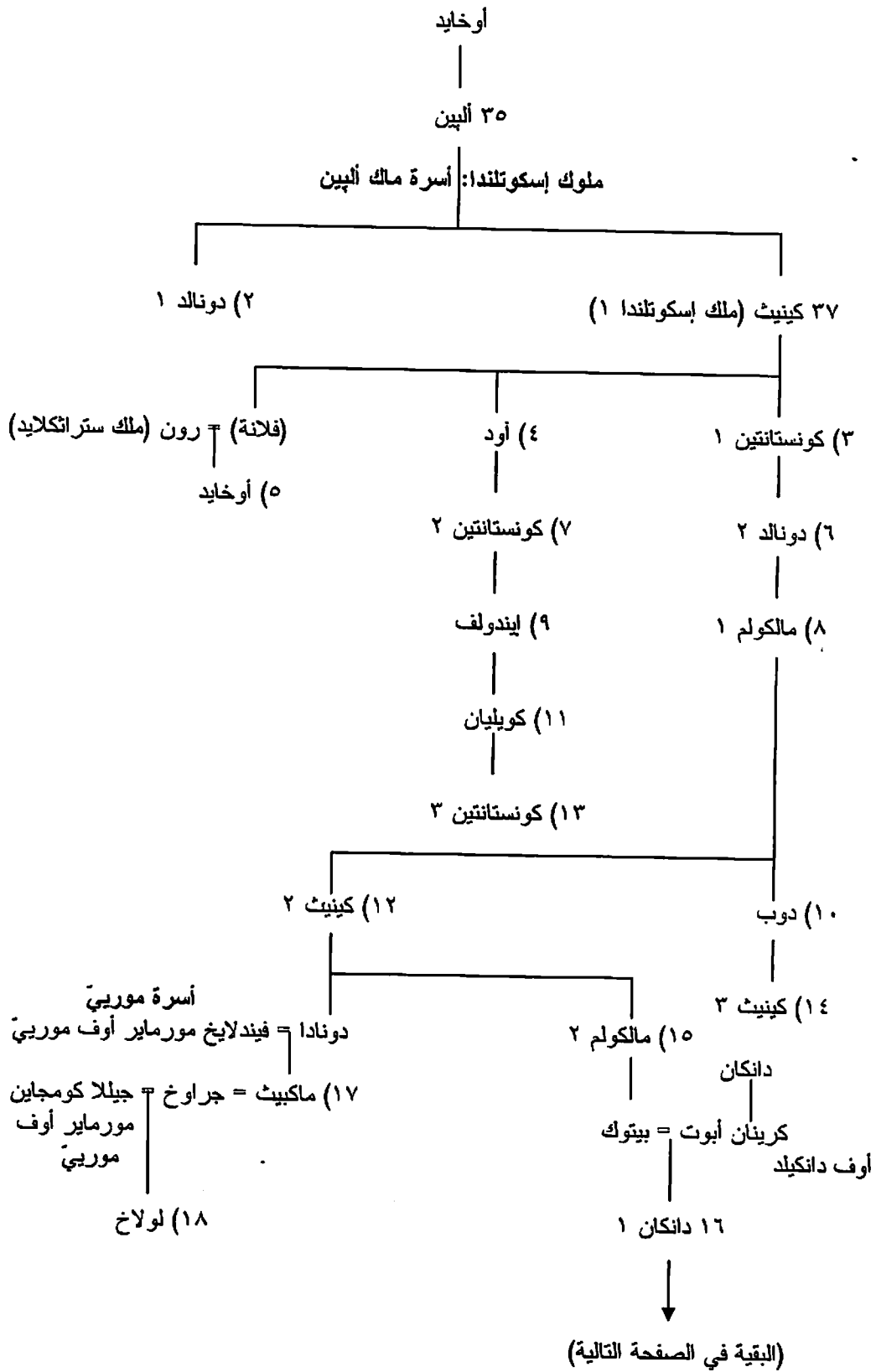

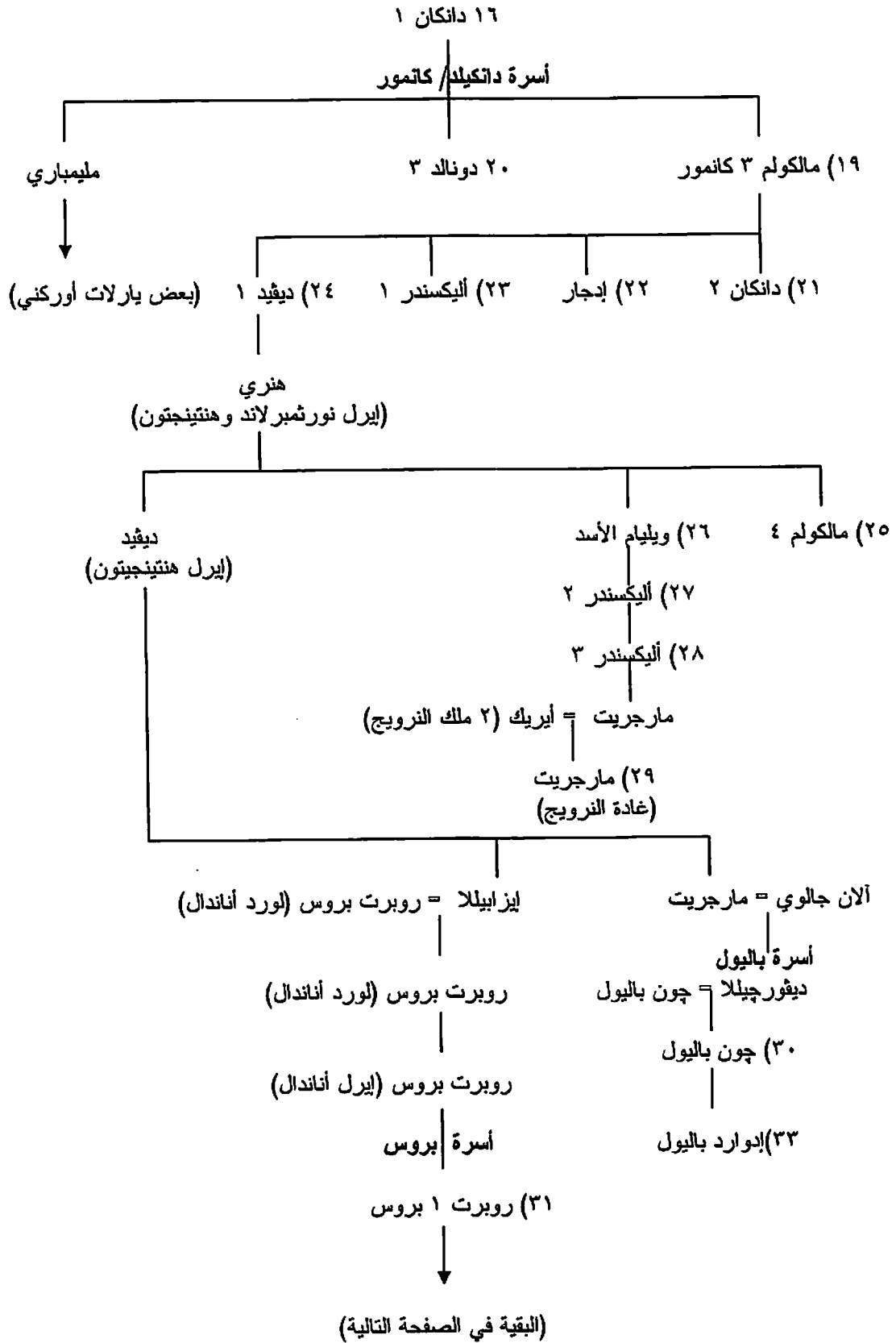

الحجاب الأعلون (ستيوارد) لإسكوتلندا، أسلاف ملوك أسرة ستيوارت في كل من إسكوتلندا وإنجلترا

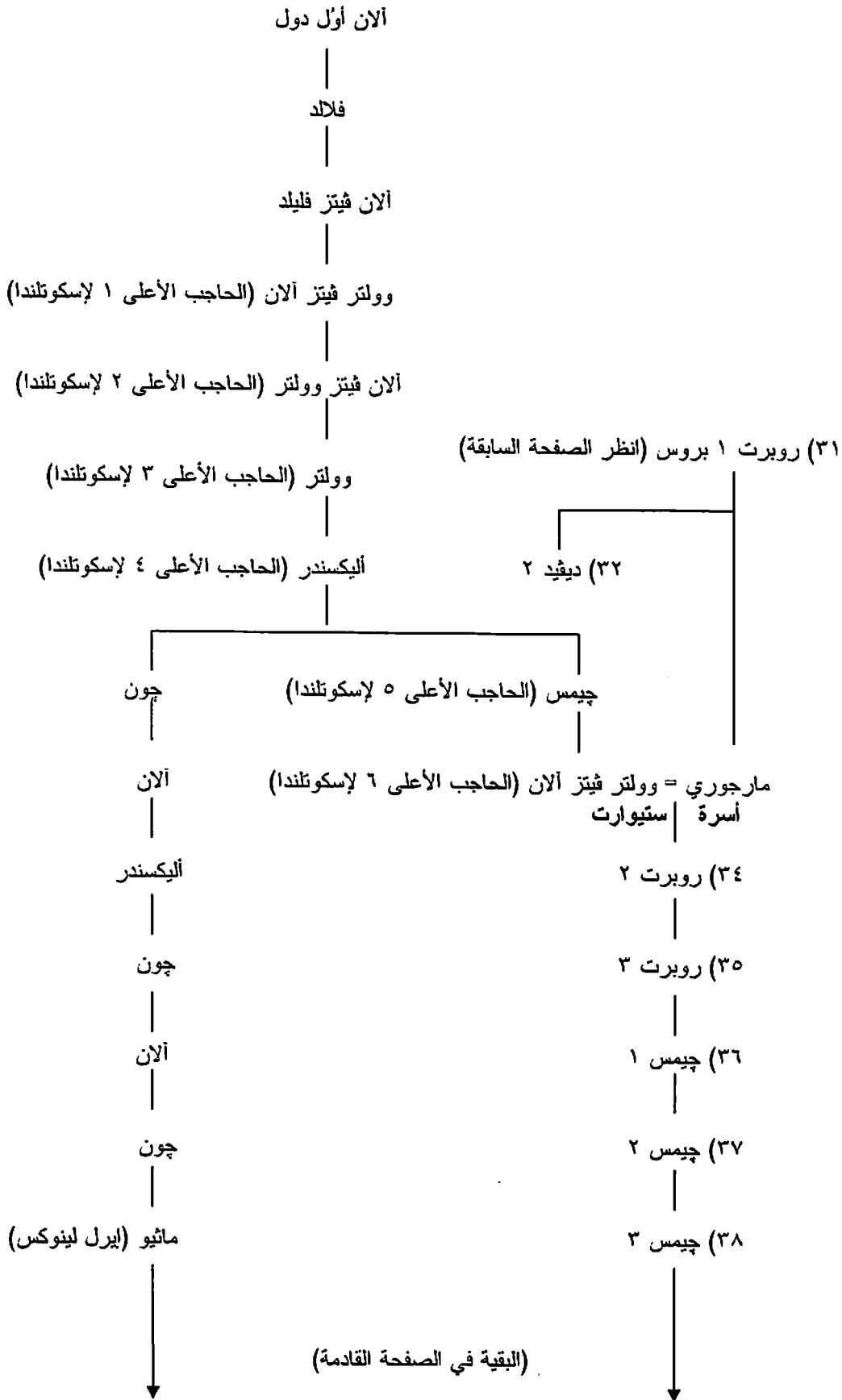

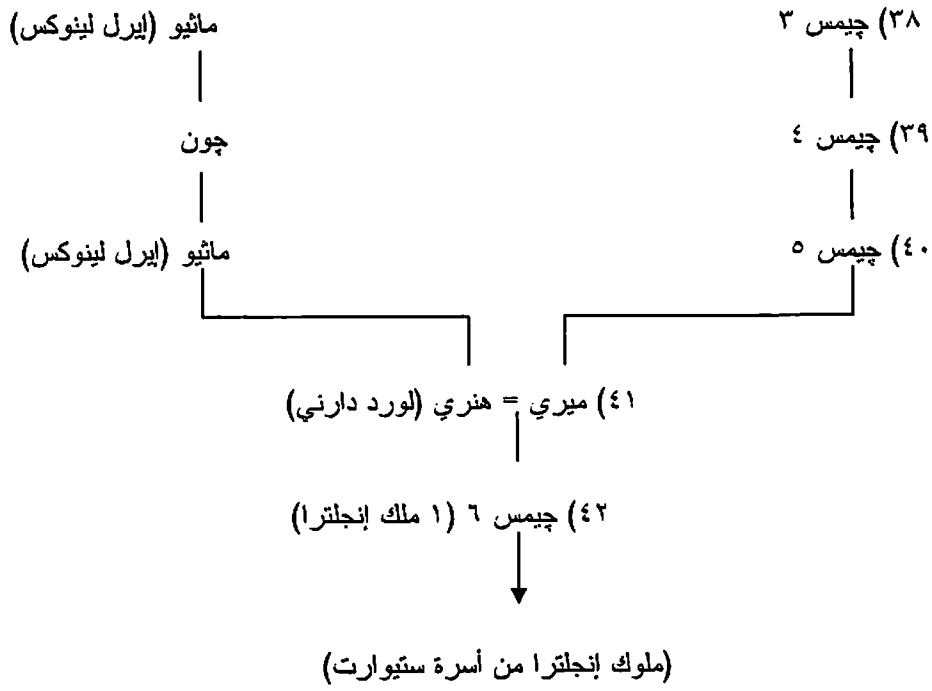

١: أرقام ملوك دالريادا (١): أرقام ملوك إسكوتلندا

انظر أيضا شجرة نسب ملوك إنجلترا فيما سبق، وشجرة نسب يارلات أوركني فيما يلي.

١٢- أوركني والجزر (Orkney & The Isles):

١- يارلات أوركني (Jarls of Orkney) (٨٧٤-١٣٢٩):

٨٧٤ ح	١- راجنقالد
٨٧٥ ح	٢- سيجورد ١
٨٩٢ ح	٣- جتورم
٨٩٣ ح	٤- هالاد
٨٩٤ ح	٥- تورف أبنار ١ (أخو ١ في نورمانديا)
٩٥٤-٩١٠ ح	٦- أرنكيل
٩٥٤-٩١٠ ح	٧- إيرليند ١
٩٧٧-٩١٠ ح	٨- تورفين ١
٩٧٧ ح	٩- أرنفين
؟	١٠- هاقارد
؟	١١- ليوت
٩٨٨ ح - ٤	١٢- هلودف
٩٨٨ ح	١٣- سيجورد ٢
١٠٥٣-١٠١٤	١٤- سومرليد
١٠٣٠ ح - ١٠١٤	١٥- بروسي
١٠٢٠-١٠١٤	١٦- أبنار ٢
١٠٦٥ ح - ١٠١٨	١٧- تورفين ٢
١٠٤٦-١٠٣٨	١٨- راجنقالد ٢
١٠٩٨-١٠٦٥ ح	١٩- پال ١

١٠٩٨-١٠٦٥ ح		٢٠- إيرليند ٢
١١٠٥-١٠٩٨		٢١- سيجورد ٣ (١ في النرويج)
١١٣٦ ح-١١٠٥		٢٢- هاكون
١١١٧ ح-١١٠٨		٢٣- ماجنوس ١
١١٣٧-١١٢٦ ح		٢٤- پال ٢
١١٣١-١١٢٦ ح		٢٥- هارالد ١
١١٥٧-١١٣٧ ح		٢٦- راجنقالد ٣
١١٥٦-١١٥٤		٢٧- إيرليند ٣
١٢٠٦-١١٣٩		٢٨- هارالد ٢
١٢١٤-١٢٠٦		٢٩- ديفيد
١٢٣٤-١٢٠٦		٣٠- چون
١٢٣١		٣١- ماجنوس ٢
١٢٣٩		٣٢- جيلبرت
١٢٥٦	ابن ٣٢	٣٣- ماجنوس ٣
١٢٧٦	ابن ٣٣	٣٤- ماجنوس ٤
١٣٢٩-١٣١٢ ح	ابن ٣٣	٣٥- چون ٥
١٣٢٩-١٣١٢ ح	ابن ٣٥	٣٦- ماجنوس ٥

ب- لوردات الجزر (Lords of the Isles) (ح ١١٤٠-١٤٩٣):

١١٤٠ ح		١- سومرليند (ملك الجزر)
١١٦٤ ح		٢- ريجينار
١٢١٠ ح		٣- دونالد ١
؟		٤- أنجوس مور ماك دونالد
١٢٩٦ ح		٥- أليكسندر ١
١٢٩٩ ح		٦- أنجوس أوج
١٣٣٠ ح		٧- چون ١
١٣٨٧		٨- دونالد ٢
١٤٢٣		٩- أليكسندر ٢
١٤٤٩-١٤٩٣		١٠- چون ٢

شجرة نسب يارلات أوركني ولوردات الجزر

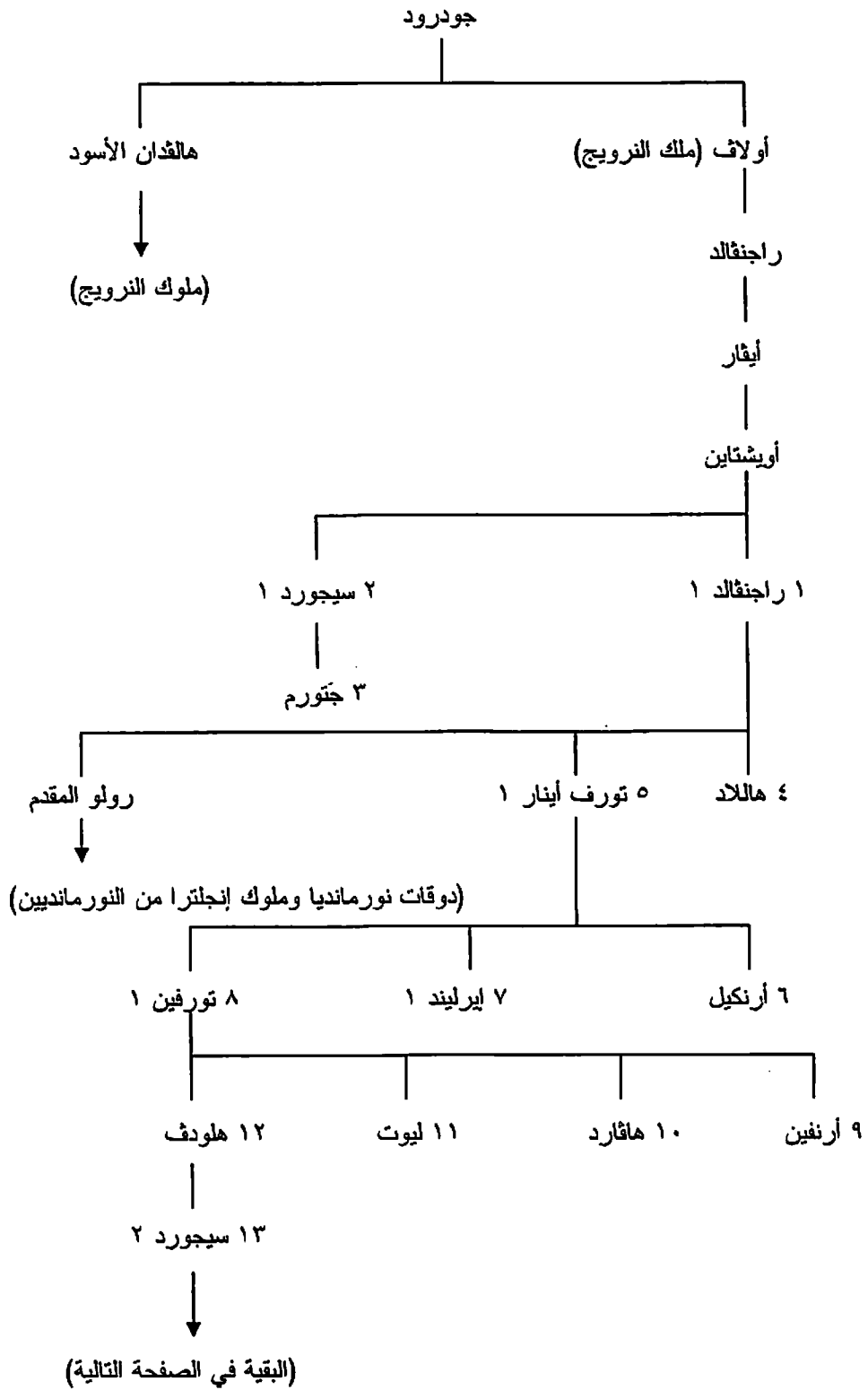

أيرلندا

ملحوظة عن الممالك الأيرلندية:

كانت المملكة العليا، والعروش الإقليمية، في حالة صراع دائم، وقد تعاقب عليها الحكام بشكل جد سريع. وكان يوجد أحيانا عديد من المتصارعين حولها في نفس الوقت. ولا يمكن تحديد سنوات الحكم بدقة في كثير من الحالات، والتاريخ الوحيد المعروف لمعظم الملوك هو تاريخ وفاتهم، أو تنحيهم عن العرش، أو تنازلهم عنه⁽¹⁾.

١٣- الملوك الأعلون لتارا (High Kings of Tara) (ح ٤٥٠-١١٨٦):

٤٥٠ ت. ح.		١- نيال نا أويجبالاخ
؟	ابن أخي ١	٢- ناثي ماك فياخرا
٤٦٣ ت. ح.	ابن ١	٣- لا أوجهيري
٤٨٢ ت. ح.	ابن ٢	٤- أولليول مولت (ملك كونوت)
٥٠٧ ت. ح.	ابن ٣	٥- لوجايد
٥٣٤ ت.	حفيد أعلي ١	٦- مويرخيرتاخ ماك إيرك (ملك إليخ)
٥٤٤ ت. ح.	حفيد أعلي ١	٧- تواتال ماك مولجارب
٥٦٥ ت.	حفيد أعلي ١	٨- ديارمايد ماك كيربل (ملك ميث)
٥٦٦ ت.	ابن ٦	٩- فيرجهوس (ملك إليخ)
٥٦٦ ت.	ابن ٦	١٠- دومنهال إيخليجاخ (ملك إليخ)
٥٦٩ ت.	حفيد أعلي ١	١١- أينميركاخ ماك سيتاي
٥٧٢ ت.	ابن ٦	١٢- باودان ماك مويرخيرتاخ (ملك إليخ)
٥٧٢ ت.	ابن ١٠	١٣- أوخايد (ملك إليخ)
٥٨٦ ت.	الحفيد ٣ ل ١	١٤- باودان ماك نينيد
٥٩٨ ت.	ابن ١١	١٥- أود ماك أينميركاخ
٦٠٤ ت.	ابن ٨	١٦- أود سلايني (ملك بريجا)
٦٠٤ ت.	ابن ١٢	١٧- كولمان ريميد (ملك إليخ)
٦١٢ ت.	ابن ١٠	١٨- أود آلان ماك دومنهال (أود أورا يريديناخ ملك إليخ)
٦١٥ ت.	ابن ١٥	١٩- ماول كوبها
٦٢٨ ت.	سليل ١	٢٠- سوبيني مين ماك فياخنا (ملك إليخ)
٦٤٢ ت.	ابن ١٥	٢١- دومنهال ماك أود
٦٥٤ ت.	ابن ١٩	٢٢- كونال كاؤل
٦٥٨ ت.	ابن ١٩	٢٣- كيلاخ
٦٦٥ ت.	ابن ١٦	٢٤- ديارمايد ماك أود (ملك بريجا)
٦٦٥ ت.	ابن ١٦	٢٥- بلاثمان ماك أود (ملك بريجا)
٦٧١ ت.	ابن ٢٥	٢٦- سيخناساخ (ملك بريجا)
٦٧٥ ت.	ابن ٢٥	٢٧- كينفاولاد (ملك بريجا)
٦٩٥ ت.	حفيد ١٦	٢٨- فيوناختا فليداخ (ملك بريجا)
٧٠٣ ت.	حفيد ٢١	٢٩- لوينجسيخ
٧١٠ ت.	حفيد ٢١	٣٠- كونجال كين- ماجهاير
٧٢٢ ت.	سليل ١٨	٣١- فيرجهال (ملك إليخ)
٧٢٤ ت.	سليل ٢٤	٣٢- فوجارتاخ
٧٢٨ ت.	حفيد أعلي ١٦	٣٣- كيونوات
٧٤٣ ت.	ابن ٣١	٣٤- أود آلان ماك فيرجهال (ملك إليخ)
٧٤٣ ع.	ابن ٢٩	٣٥- فلايثبيرتاخ

(١) سنستخدم في قوائم ملوك أيرلندا، إضافة إلى الرموز التي أشرنا إليها سابقا، الرموز الآتية: ع. = عزل؛ تن. = تنحي.

٧٦٣ .ت.	سليل ٨	٣٦- دومنهال ميدي (ملك ابيخ)
٧٧٨ .ت.	ابن ٣١	٣٧- نيال فروساخ (ملك ابيخ)
٧٩٧ .ت.	ابن ٣٦	٣٨- دونخاد ميدي (ملك ميث)
٨١٩ .ت.	ابن ٣٧	٣٩- اود اويرنيدي (ملك ابيخ)
٨٣٣ .ت.	ابن ٣٨	٤٠- كونخوبهار (ملك ميث)
٨٤٦ .ت.	ابن ٣٩	٤١- نيال كاوالي (ملك ابيخ)
٨٦٢ .ت.	حفيد ٣٨	٤٢- ماول سيخنايل (ملك ميث)
٨٧٩ .ت.	ابن ٤١	٤٣- اود فينلياث (ملك ابيخ)
٩١٦ .ت.	ابن ٤٢	٤٤- فلان سيونا (ملك ميث)
٩١٩ .ت.	ابن ٤٣	٤٥- نيال جلوندوب (ملك ابيخ)
٩٤٤ .ت.	ابن ٤٤	٤٦- دونخاد دون (ملك ميث)
٩٥٦ .ت.	سليل ١٦	٤٧- كونجها لاخ كنوبا (ملك بريجا)
٩٨٠ .ت.	حفيد ٤٥	٤٨- دومنهال اووا نيال (ملك ابيخ)
٩٩٧-٩٨٠	حفيد ٤٦	٤٩- ماول سيخنايل (١)
١٠١٤-٩٩٧		٥٠- بريان بورمها (ملك مونستر)
١٠٢٢-١٠١٤		ماول سيخنايل (٢)
١٠٨٦-١٠٧٢	حفيد ٥٠	٥١- ثويردهيلباخ اووا بريان (تورلوف اوبراين ملك مونستر)
١١١٤-١٠٨٦	ابن ٥١	٥٢- مويرخيرتاخ اووا بريان (مورتوف اوبراين ملك مونستر)
١١٢١-١٠٩٠	سليل ٤٣	٥٣- دومنهال اووا لوخلاين (دونيل او لوجلين ملك ابيخ)
١١٥٦-١١١٨		٥٤- ثايرديلباخ اووا كونخوبهار (تورلوف اوكونور ملك كونوت)
١١٦٦-١١٥٠	حفيد ٥٣	٥٥- مويرخيرتاخ ماك لوخلاين (مورتوف ماك لوجلين ملك ابيخ)
١١٨٦-١١٦٦	ابن ٥٤	٥٦- روايدري اووا كونخوبهار (رودري اوكونور ملك كونوت)

١٤- الممالك الإقليمية:

١- ملوك كاشيل (Cashel) ومونستر (Munster) من أسرتي أوجاناخت وأوبراين (Eoganacht & O'Brien) (ح ٤٥٠-١١٩٤):

٤٥٠ ح		١- كونال كورك
	ابن ١	٢- ناد فرويخ
٤٩٠ ح	ابن ٢	٣- أوينجهوس
	حفيد أعلى ١	٤- داوي ايارلايث
	ابن ٣	٥- أوخايد
	ابن ٣	٦- فايد ليميد ماك أوينجهوس
	ابن ٣	٧- دوب - جيلكاخ
	ابن ٥	٨- كريمثان سريم
٥٨٠ ح.ت.	ابن ٨	٩- كويبري كروم
٥٨٣ .ت.	حفيد ٥	١٠- فيرجهوس سكاندال
	ابن ٩	١١- فايدليميد ماك كويبري
٥٩٠ ح.ت.	سليل ١	١٢- فايدليميد ماك تيجيرنايخ
	حفيد أعلى ١	١٣- أمالجايد

	آخو ۱۳	۱۴- جابران
۶۱۹ ت.	سلیل ۶	۱۵- فینجین
۶۱۹ ت.ح	سلیل ۴	۱۶- اود بینان
۶۲۸ ت.	حفید ۹	۱۷- کاتال ماک اود
۶۳۷ ت.ح	آخو ۱۳	۱۸- فایلی فلاند
۶۴۱ ت.	ابن ۱۳	۱۹- کوان
۶۶۲ ت.	ابن ۱۵	۲۰- مایناخ
۶۶۵ ت.	ابن ۱۷	۲۱- کاتال کو- کین- مائیر
۶۷۸ ت.	ابن ۱۸	۲۲- کولجو
۶۹۵ ت.ح	ابن ۲۱	۲۳- فینجواين
۶۹۸ ت.ح	ابن ۲۱	۲۴- اوللیول
۷۲۱ ت.	حفید ۱۹	۲۵- ائیرسکیل
۷۱۲ ت.	حفید ۲۰	۲۶- کورماک
۷۴۲ ت.	ابن ۲۳	۲۷- کاتال ماک فینجواين
۷۷۰ ت.	ابن ۲۵	۲۸- کاتاساخ
۷۸۶ ت.	حفید اعلیٰ ۱۶	۲۹- ماول دوین
۷۹۶ ت.ح		۳۰- اولخوبار ماک فلان
۸۰۵ ت.	سلیل ۱۹	۳۱- اولخوبار ماک دوب- ایندریخت
۸۲۱ ت.	ابن ۲۷	۳۲- آرتری
۸۲۰ ت.	ابن ۳۲	۳۳- تواتال
	حفید ۱۸	۳۴- تتوئجال
۸۴۷ ت.	سلیل ۱۵	۳۵- فاید لیمید ماک جریمتان
۸۵۱ ت.	سلیل ۲۹	۳۶- اولخوبار ماک کیناید
۸۵۳ ت.	حفید ۳۴	۳۷- ایلجینان
۸۵۹ ت.	آخو ۳۷	۳۸- ماول جوالای
۸۷۲ ت.	سلیل ۵	۳۹- کین فایلد
۸۸۸ ت.	سلیل ۲۲	۴۰- دانخاد
۸۹۵ ت.	ابن ۳۸	۴۱- دوب لاختنا
۹۰۲ ت.	ابن آخی ۴۰	۴۲- فینجواين کین نجیکان
۹۰۸ ت.	سلیل ۳	۴۳- کورماک
۹۴۴ ت.		۴۴- فلائیبیرتاخ
	سلیل ۲۲	۴۵- لورکان
۹۵۴ ت.	سلیل ۲۲	۴۶- کیلاخان کایسیل
۹۵۷ ت.	سلیل ۱۵	۴۷- ماول فائار دایچ
۹۵۹ ت.	سلیل ۱	۴۸- دوب- دا- بایرین
۹۶۱ ت.	حفید ۳۷	۴۹- فیرجرايد
۹۶۳ ت.	ابن ۴۶	۵۰- دونخاد ماک کیلاخان
۹۷۶ ت.		۵۱- مائجامین ماک کینیتینج (ملک نوموند)
۹۷۸ ت.	سلیل ۱۲	۵۲- مایلمواد ماک بران
۱۰۱۴ ت.	آخو ۵۱	۵۳- بریان بوروما (ملک اعلیٰ)
۱۰۲۵ ت.	ابن ۴۷	۵۴- دونجال
۱۰۶۴ ت.	ابن ۵۳	۵۵- دونخاد ماک بریان
۱۰۶۸ ت.	ابن ۵۵	۵۶- مورخاد
۱۰۸۶ ت.	حفید ۵۳	۵۷- تایدیلباخ ماک تادج (ملک اعلیٰ)
۱۱۱۹ ت.	ابن ۵۷	۵۸- مویرخیرتاخ (ملک اعلیٰ)
۱۰۸۶ ت.	ابن ۵۷	۵۹- تادج
۱۱۱۵ ت.	ابن ۵۹	۶۰- دومنهال

١١١٨	ت. ابن ٥٧	٦١- ديارمايد
١١٦٧	ت. ابن ٦١	٦٢- تايرديلباخ ماك ديارمايد
١١١٨	ت. ابن ٥٦	٦٣- بريان ماك مورخاد
١١٥٤	ت. ابن ٦١	٦٤- تادج جلاي
١١٢٤	ت. حفيد اعلى ٥٠	٦٥- تادج ماك كاتارخ
١١٣٨	ت. اخو ٦٥	٦٦- كورماك ماك كارناج
١١٩٤	ت. ابن ٦٢	٦٧- دومنهال مورف

ب- ملوك اوليد (Ulaid) (أستر Ulster) (ح ٥٠٠-١٢٠١):

٥٠٠	ت. ح ٥٠٠	١- مويريداخ موينديرج
٥٠٧	ت. ٥٠٧	٢- اوخايد ماك مويريداخ
٥٢٥	ت. ٥٢٥	٣- كايرول ماك مويريداخ
٥٥٣	ت. ٥٥٣	٤- اوخايد ماك كوندلاي
٥٥٧	ت. ٥٥٧	٥- فيار جنا ماك اوينجهوس
٥٧٢	ت. ٥٧٢	٦- ديمان
٥٨١	ت. ٥٨١	٧- باودان
٥٨٨	ت. ٥٨٨	٨- اود دوب
٦٢٦	ت. حفيد ٤	٩- فياخنا لورجانن
٦٢٧	ت. ٦٢٧	١٠- فياخنا ماك ديمان
٦٣٧	ت. حفيد ٩	١١- كونجهال كلين
٦٤٤	ت. ٦٤٤	١٢- دونخاد
٦٤٧	ت. ٦٤٧	١٣- ماول كوبها
٦٧٠	ت. ٦٧٠	١٤- بلاثماك
٦٧٤	ت. ٦٧٤	١٥- كونجهال كينفادا
٦٩٢	ت. ٦٩٢	١٦- فيرجهوس
٧٠٧	ت. ٧٠٧	١٧- بيك بويرخي
٧٠٨	ت. سليل ٤	١٨- كوكوار اين
٧٣٥	ت. ٧٣٥	١٩- اود روين
٧٤٩	ت. ابن اخي ١٨	٢٠- كاتاساخ
٧٥٠	ت. ٧٥٠	٢١- بريسال
٧٨٩	ت. ٧٨٩	٢٢- فياخنا ماك اود روين
٧٩٠	ت. سليل ٩	٢٣- تومالتاخ
٨١٠	ت. ٨١٠	٢٤- اوخايد ماك فياخنا
٨١٩	ت. ٨١٩	٢٥- كايربول ماك فياخنا
٨٢٥	ت. سليل ١٦	٢٦- ماول بريسايل
٨٣٩	ت. ٨٣٩	٢٧- مويريداخ ماك اوخايد
٨٥٧	ت. ٨٥٧	٢٨- مادودهان ماك مويريداخ
٨٧٣	ت. حفيد ٢٣	٢٩- لينلوبهار
٨٨٢	ت. ٨٨٢	٣٠- اينبهيث
٨٨٣	ت. ٨٨٣	٣١- اوخاجان
٨٨٦	ت. ٨٨٦	٣٢- ايريمهون
٨٨٦	ت. ٨٨٦	٣٣- فياخنا ماك اينبهيث
٨٩٣	ت. ٨٩٣	٣٤- بيك
٨٩٦	ت. ٨٩٦	٣٥- مويريداخ ماك اوخاجان
٨٩٨	ت. سليل ١٦	٣٦- اود
٩٠٠	ت. ابن ٢٩	٣٧- كاين ايديج

٩١٩ .ت.		٣٨- اود ماك اوخاجان
٩٢٥ .ت.		٣٩- دونجهال
٩٣٢ .ت.	ابن ٣٧	٤٠- بوينجسيخ
٩٣٧ .ت.		٤١- اوخايد ماك كونال
٩٥٠ .ت.		٤٢- مادودهان ماك اود
٩٧٠ .ت.		٤٣- ارتجهال
٩٧١ .ت.		٤٤- نيال ماك اود
٩٧٢ .ت.	ابن ٤٠	٤٥- اود ماك لوينجسيخ
١٠٠٤ .ت.		٤٦- اوخايد ماك ارتجهال
١٠٠٥ .ت.		٤٧- جيو للاخو مهجايل
١٠٠٧ .ت.		٤٨- ماول روانايد
١٠٠٧ .ت.		٤٩- مادودهان ماك دومنهال
١٠٠٧ .ت.		٥٠- دويبهثوني
١٠٠٧ .ت.		٥١- دومنهال
١٠٠٨ .ت.		٥٢- مويريداخ ماك مادودهان
١٠١٦ .ت.		٥٣- نيال ماك دويبهثوني
١٠٦٣ .ت.		٥٤- نيال ماك اوخايد
١٠٦٢ .ت.		٥٥- اوخايد ماك نيال
١٠٦٥ .ت.		٥٦- دونخاد ماك اووا مائجامين
١٠٧٢ .ت.		٥٧- كو اولاد اووا فلايثري
١٠٧١ .ت.		٥٨- لوخلين
١٠٩١ .ت.		٥٩- دوين سلايبيهي
١٠٨٣ .ت.		٦٠- اود ماناناخ
١٠٨١ .ت.		٦١- جول ناجورتا
١١٠٨ .ع.		٦٢- دونخاد ماك دوين سلايبيهي
١١٠٨ .ت.		٦٣- اوخايد ماك دوين سلايبيهي
١١٢٧ .ت.		٦٤- اوخايد اووا مائجامين
١١٢٧ .ت.		٦٥- اود ماك دوين سلايبيهي
١١٣١ .ت.		٦٦- راجنال
١١٥٧ .ت.		٦٧- كو اولاد ماك كونخوبهار
١١٥٨ .ت.		٦٨- اود ماك كو اولاد
١١٦٦ .ع.		٦٩- اوخايد ماك كو اولاد
١١٧١ .ت.		٧٠- ماجنوس
١١٧٢ .ت.		٧١- دوين سلايبيهي ماك كو اولاد
١٢٠١ .ت.		٧٢- رودراجهي

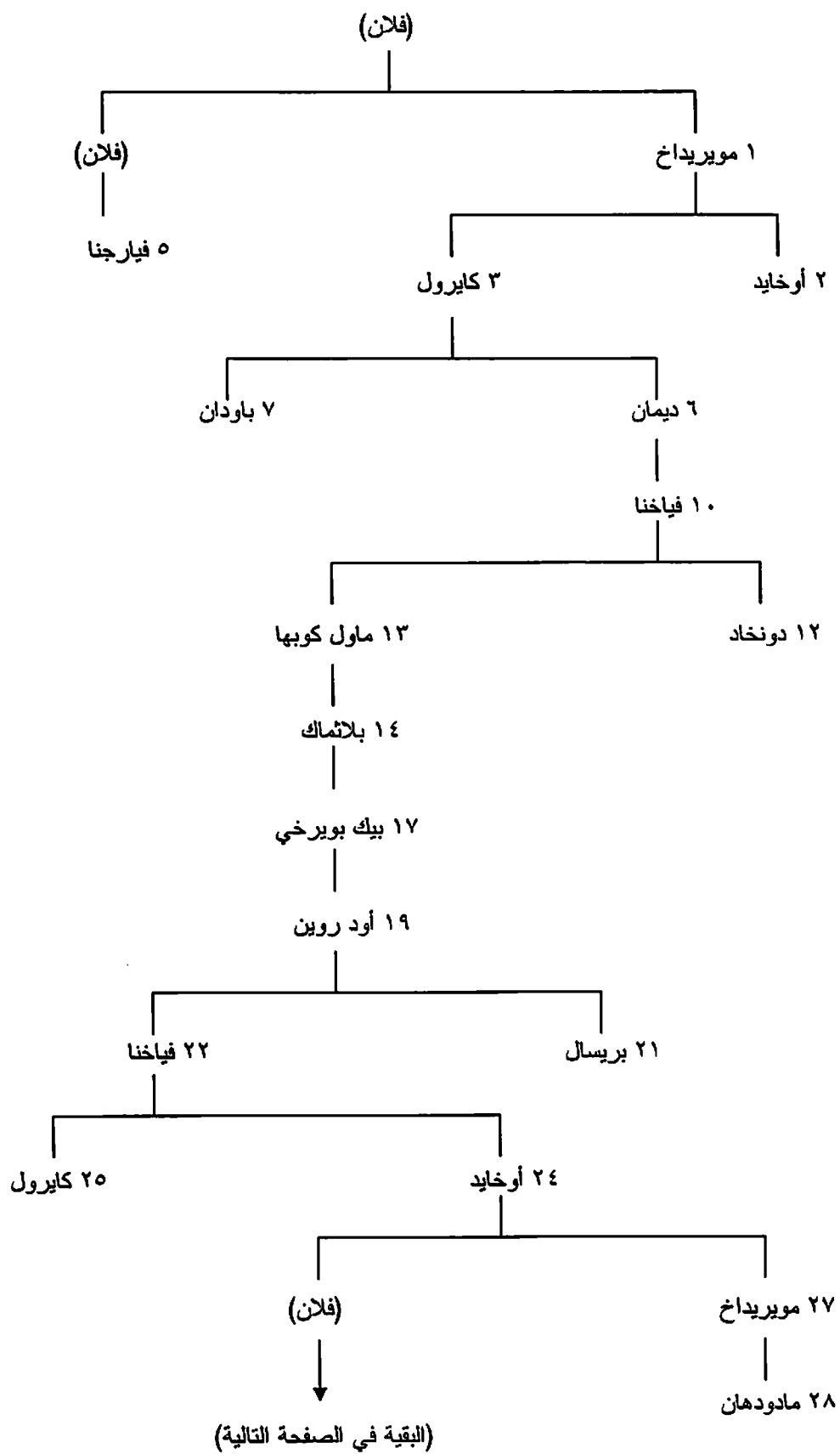

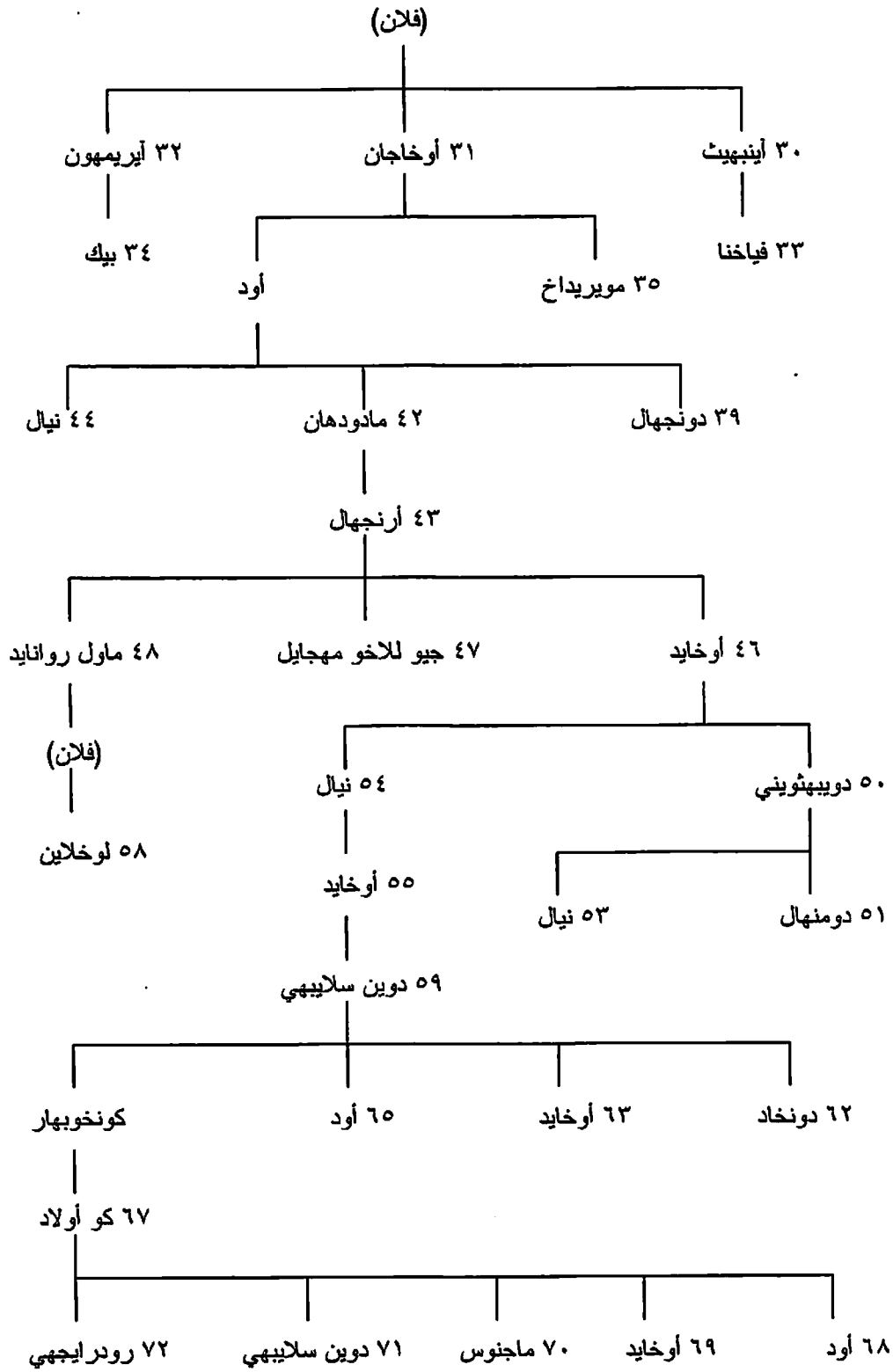

ج- ملوک لایجین (Laigin) (لینستر Leinster) (ح ۴۳۶-۱۱۷۱):

۴۳۶ ت. ح		۱- بریسال بیلاخ
۴۴۴ ت. ح	حقیق ۱	۲- انا کینسالخ
۴۸۳ ت.	ابن ۲	۳- کریمتان ماک انا کینسالخ
۴۸۵ ت.		۴- فیندخاد
۴۹۵ ت.		۵- فروینخ

٥٢٧ .ت		٦- ايلان
٥٣٠ .ت.ح		٧- اولليول ماك دونلاينج
٥٣٩ .ت.ح		٨- كورماك
٥٥٠ .ت.ح		٩- كويبر
٥٨٠ .ت.ح		١٠- كولمان مار
٥٩٥ .ت.ح		١١- اود دبيخاين
٦٠٥ .ت.ح	سليلى ٢	١٢- براندوب
٦٢٤ .ت.ح	سليلى ٣	١٣- رونان
٦٣٣ .ت.ح	ابن ١١	١٤- كريمثان ماك اود دوبخاين
٦٥٦ .ت.ح	ابن ١٣	١٥- كروند ماول
٦٦٦ .ت		١٦- فايلان ماك كولمان مار
٦٨٠ .ت	ابن حفيد ١١	١٧- فيانا ماول
٦٩٣ .ت		١٨- بران موت
٧١٥ .ت.ح	حفيد اعلى ١١	١٩- كيلاخ كوالان
٧٢٧ .ت		٢٠- مورخاد ماك بران موت
٧٢٨ .ت		٢١- دونخاد
٧٣٨ .ت		٢٢- فايلان ماك مورخاد
٧٣٨ .ت		٢٣- بران بيك
٧٣٨ .ت	حفيد اعلى ١٥	٢٤- اود ماك كولكو
٧٦٠ .ت		٢٥- مويريداخ ماك مورخاد
٧٧٦ .ت		٢٦- كيلاخ ماك دونخاد
٧٨٥ .ت		٢٧- روايدري
٧٩٥ .ت		٢٨- بران اردخين
٨٠٨ .ت		٢٩- فينسنيختا كيثار ديرك
٨٢٩ .ت		٣٠- مويريداخ ماك روايدري
٨٣٤ .ت		٣١- كيلاخ ماك بران اردخين
٨٣٨ .ت		٣٢- بران ماك فايلان
٨٤٦ .ع		٣٣- روارك
٨٥١ .ت		٣٤- لوركان ماك كيلاخ
٨٥٤ .ت		٣٥- تواتال ماك مويريداخ
٨٦٣ .ت		٣٦- مويريكان
٨٦٩ .ت		٣٧- دونلاينج
٨٧١ .ت		٣٨- اولليول ماك دونلاينج
٨٨٤ .ت		٣٩- دومنهال
٨٨٥ .ت		٤٠- مويريداخ ماك بران
٩٠٩ .ت		٤١- كيربال
٩١٧ .ت		٤٢- اوجهاير ماك اولليول
٩٤٢ .ت		٤٣- فايلان ماك مويريداخ
٩٤٣ .ت		٤٤- لوركان ماك فايلان
٩٤٧ .ت		٤٥- بروين ماك مايلموردا
٩٥٨ .ت		٤٦- تواتال ماك اوجهاير
٩٦٦ .ت		٤٧- كيلاخ ماك فايلان
٩٧٢ .ت		٤٨- مورخاد ماك فين
٩٧٨ .ت		٤٩- اوجهاير ماك تواتال
٩٨٤ .ت		٥٠- دومنهال كلوين
١٠٠٣ .ع		٥١- دونخاد ماك دومنهال كلوين
١٠١٤ .ت		٥٢- مايلموردا

١٠١٤	ت.		٥٣- دونلاينج ماك تواتال
١٠١٦	ت.		٥٤- دونكوان
١٠١٨	ع.		٥٥- بران ماك مايلموردا
١٠٢٤	ت.		٥٦- اوجاير ماك دونلاينج
١٠٣٦	ت.		٥٧- دونخاد ماك دونلاينج
١٠٤٢	ت.		٥٨- مورخاد ماك دونلاينج
١٠٧٢	ت.	سئيل ٣	٥٩- ديارمايد ماك ماول نام بو
١٠٧٠	ت.	ابن ٥٩	٦٠- مورخاد ماك ديارمايد
١٠٧٥	ت.	ابن ٦٠	٦١- دومنهال ماك مورخاد
١٠٨٩	ت.	ابن آخي ٥٩	٦٢- دونخاد ماك دومنهال
١٠٩٢	ت.		٦٣- انا ماك ديارمايد
١٠٩٨	ت.		٦٤- ديارمايد ماك انا
١١١٥	ت.	ابن ٦٠	٦٥- دونخاد ماك مورخاد
١١١٧	ت.	ابن آخي ٦١	٦٦- ديارمايد ماك انا
١١٢٦	ت.	ابن ٦٥	٦٧- انا ماك دونخاد
١١٧١	ت.	آخو ٦٧	٦٨- ديارمايد ماك مورخاد (ديرموت ماك مورو)

١ بريسال بيلاخ

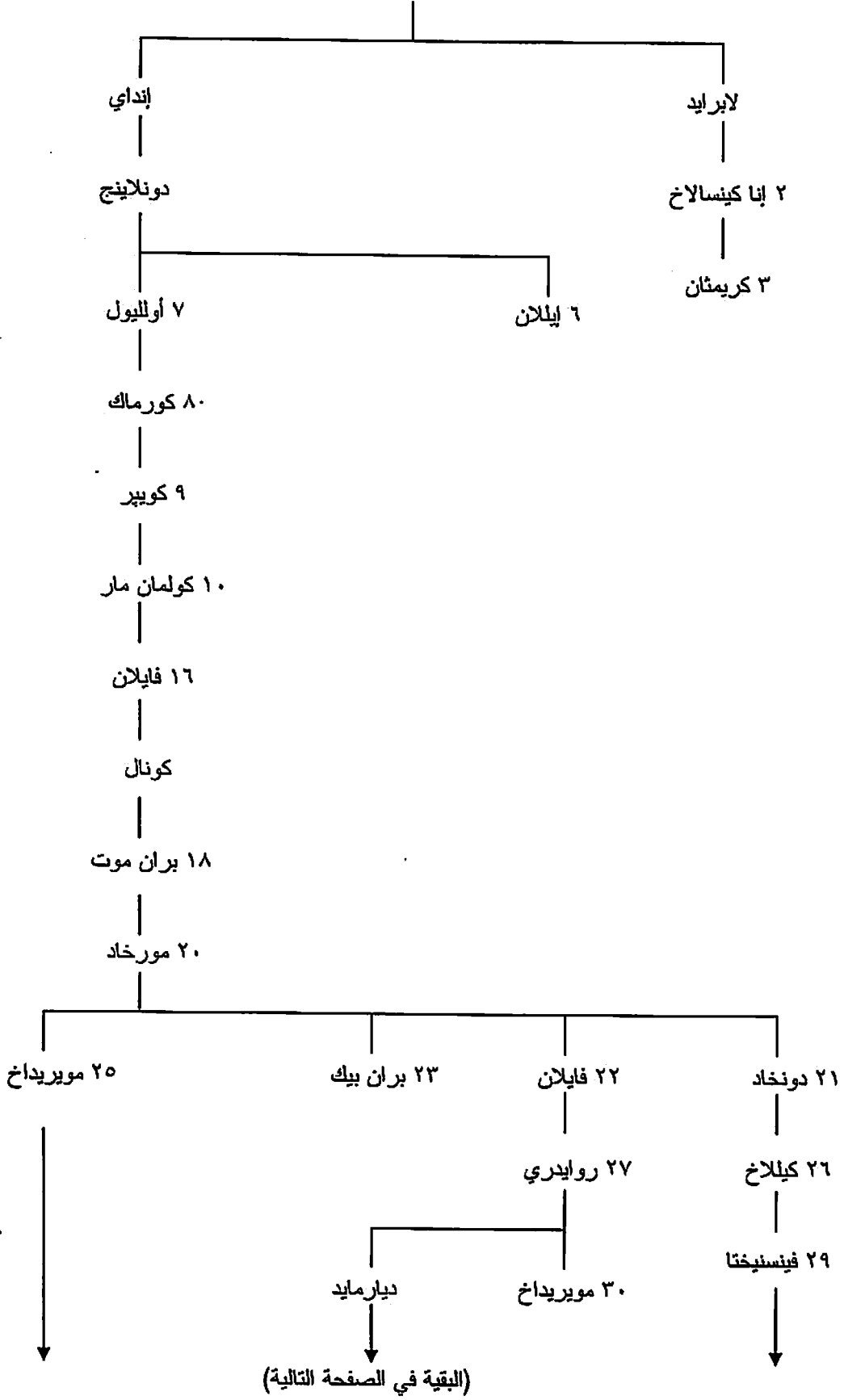

(بقية الصفحة السابقة)

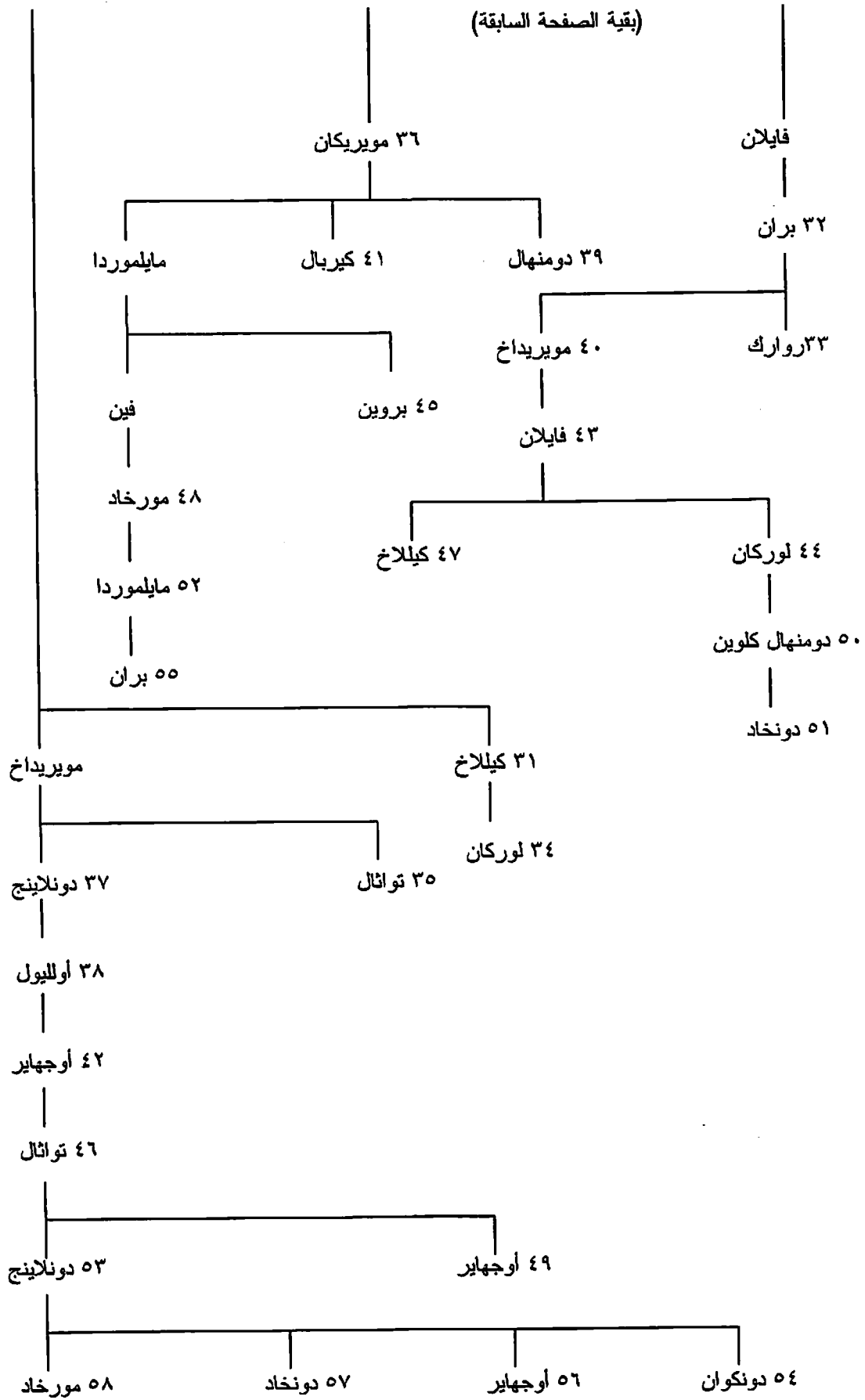

د- ملوك كونوت (Connaught) (ح ٤٥٩-١٢٢٤):

٤٥٠	ح	١- أمالجايد (أخو ٢ في الملوك الأعلى لتارا)
٤٨٢	ت. ح	٢- أولليول مولت (ملك أعلى)
٥٠٢	ت.	٣- داوي تينجا أوما
٥٤٣	ت. ح	٤- ايوجان بل
٥٥٠	ت.	٥- أولليول اينباندا
		٦- ايخو تيرمخارنا
		٧- فيراداخ
٥٧٧	ت.	٨- أود ماك ايخو
٦٠١	ت. ح	٩- يواتو
		١٠- ماول كوئايد
٦٢٢	ت.	١١- كولمان ماك كوئياخ
٦٤٩	ت.	١٢- روجاللاخ
٦٥٥	ت.	١٣- لايد جنين
٦٦٣	ت.	١٤- جواير آيند
٦٦٨	ت.	١٥- مويرخيرتاخ نار
٦٨٢	ت.	١٦- كين فايلاد
٦٨٣	ت.	١٧- دونخاد
٦٩٦	ت.	١٨- فيرجهال آيند
٧٠٢	ت.	١٩- مويرخيرتاخ مويليتان
٧٠٥	ت.	٢٠- كيللاخ
٧٠٧	ت.	٢١- آيند ريختاخ ماك دونخاد
٧٢٣	ت.	٢٢- آيند ريختاخ ماك مويريداخ
٧٢٨	ت.	٢٣- دومنهال
٧٣٥	ت.	٢٤- كاثال ماك مويريداخ
٧٤٢	ت.	٢٥- أود بالب
٧٥٦	ت.	٢٦- فيرجهوس ماك كيللاخ
٧٦٤	ت.	٢٧- أولليول ميدرايخ
٧٦٨	ت.	٢٨- دوب ايند ريخت
٧٧٣	ت.	٢٩- دون كوئايدن
٧٧٧	تن.	٣٠- فلايثيري
٧٨٢	تن.	٣١- ارتجال
٧٨٦	ت.	٣٢- تيررايت
٨١٥	ت.	٣٣- مويرجيوس
٧٩٢	ت.	٣٤- كينايد
٧٩٦	ت.	٣٥- كوللا
		٣٦- ماول كوئايد ماك فاجار تاخ
٨٣٣	ت.	٣٧- ديارمايد
٨٣٩	ت.	٣٨- كاثال ماك مويرجيوس
٨٤٠	ت.	٣٩- مورخاد ماك أود
٨٤٣	ت.	٤٠- فيرجهوس ماك فوئاد
٨٤٨	ت.	٤١- فينسنيختا
٨٨٢	ت.	٤٢- كونخوبهار ماك تادج مور
٨٧٢	ت.	٤٣- مورجون
٨٨٨	ت.	٤٤- أود ماك كونخوبهار
٩٠٠	ت.	٤٥- تادج ماك كونخوبهار

٩٢٥	ت.	ابن ٤٢	٤٦- كاتال ماك كونخوبهار
٩٥٦	ت.	ابن ٤٦	٤٧- تادج ماك كاتال
٩٦٦	ت.ح	سليل ٣	٤٨- فيرجهال يوا رويرك
٩٧٣	ت.	ابن ٤٧	٤٩- كونخوبهار ماك تادج
٩٧٣	ت.	ابن ٤٥	٥٠- كاتال ماك تادج
١٠١٠	ت.	ابن ٤٩	٥١- كاتال ماك كونخوبهار
١٠٣٠	ت.	ابن ٥١	٥٢- تادج ابن ايخ جيل
١٠٤٦	ت.	حفيد ٤٨	٥٣- أرت يواللاخ
١٠٦٧	ت.	ابن ٥٢	٥٤- أود ابن جاي بيرنايچ
١٠٨٧	ت.	ابن ٥٣	٥٥- أود ماك أرت
١٠٩٢	ع.	ابن ٥٤	٥٦- رويري ناسايد بويد
١٠٩٨	ت.		٥٧- فلايبيير تاج
١٠٩٧	ت.	ابن ٥٦	٥٨- تادج ماك رويري
١١٠٢	ت.	حفيد أعلى ٥٣	٥٩- دومنهال ماك تيجيرنان
١١٠٦	ع.	ابن ٥٦	٦٠- دومنهال ماك رويري
١١٥٦	ت.	ابن ٥٦	٦١- تاير ديلباخ يوا كونخوبهار (ملك أعلى)
١١٨٦	ع.	ابن ٦١	٦٢- رويري يوا كونخوبهار (ملك أعلى)
١١٨٩	ت.	ابن ٦٢	٦٣- كونخوبهار ماينمايچ
١٢٢٤	ت.	ابن ٦١	٦٤- كاتال كروبيديرج

هـ- ملوك ميث (Meath) (ح ٤٥٠-١١٧٣):

٤٥٠	ح		١- كوناك كريمثاين (ابن ١ في الملوك الأعلى)
			٢- فياخو ماك نيال
			٣- أردجال
٥٣٨	ت.ح		٤- ماين ماك كيريل
٥٦٥	ت.ح		٥- ديارمايد ماك كيريل (ملك أعلى)
٥٥٨	ت.		٦- كولمان مار
٥٧٤	ت.		٧- كولمان بك
٦٠٠	ت.		٨- سويين
٦١٨	ت.		٩- فيرجهوس ماك كولمان مار
٦٢٥	ت.		١٠- أوينجهوس ماك كولمان مار
٦٣٥	ت.		١١- كوناك جثبيند
٦٥٣	ت.		١٢- ماول دويد
٦٨٩	ت.		١٣- ديارمايد ماك أيرميداخ
٧١٥	ت.		١٤- مورخاد ماك ديارمايد
٧٦٣	ت.		١٥- دومنهال ماك مورخاد (ملك أعلى)
٧٦٥	ت.		١٦- نيال ماك ديارمايد
٧٦٥	ت.		١٧- مورخاد ماك دومنهال
٧٩٧	ت.		١٨- دونخاد ميدي ماك دومنهال (ملك أعلى)
٧٩٩	ت.		١٩- دومنهال ماك دونخاد
٨٠٣	ت.		٢٠- أولليول ماك دونخاد
٨٣٣	ت.		٢١- كونخوبهار ماك دونخاد (ملك أعلى)
٨٤٣	ت.		٢٢- ماول رونايد
٨٤٥	ت.		٢٣- فلايبيير تاج
٨٦٢	ت.		٢٤- ماول سيخنايل ١ (ملك أعلى)
٨٦٤	ت.		٢٥- لوركان ماك كاتال

٨٧٦ .ت.	٢٦- دونخاد
٩١٦ .ت.	٢٧- فلان سينا (ملك اعلى)
٩١٩ .ت.	٢٨- كونخوبهار ماك ماول سيخنايل
٩٢١ .ت.	٢٩- دومنهال ماك فلان
٩٤٤ .ت.	٣٠- دونخاد دون (ملك اعلى)
٩٤٥ .ت.	٣١- اوينجهوس ماك دونخاد
٩٥٠ .ت.	٣٢- دونخاد ماك دومنهال
٩٥١ .ت.	٣٣- اود ماول رونايڊ
٩٥٢ .ت.	٣٤- دومنهال ماك دونخاد
٩٦٠ .ت.	٣٥- كارلوس ماك كون
٩٧٤ .ت.	٣٦- موريداخ ماك اود
٩٧٦ .ت.	٣٧- دومنهال ماك كونجالاخ (ابن ٤٧ في الملوك الاعلى)
١٠٢٢ .ت.	٣٨- ماول سيخنايل ٢ (ملك اعلى)
١٠٢٥ .ت.	٣٩- ماول سيخنايل جوت
١٠٢٧ .ت.	٤٠- روين ماك مورخاد
١٠٣٠ .ت.	٤١- دومنهال ماول سيخنايل
١٠٧٣ .ت.	٤٢- كونخوبهار ماك دومنهال
١٠٧٦ .ت.	٤٣- مورخاد ماك فلان
١٠٨٧ .ت.	٤٤- ماول سيخنايل ماك كونخوبهار
١٠٩٤ .ت.	٤٥- دومنهال ماك فلان
١١٠٥ .ت.	٤٦- دونخاد ماك مورخاد
١١٠٥ .ت.	٤٧- كونخوبهار ماك ماول سيخنايل
١١٠٦ .ت.	٤٨- مورخيتاخ ماك دومنهال
١١٥٣ .ت.	٤٩- مورخاد ماك دومنهال
١١٥٥ .ت.	٥٠- ماول سيخنايل ماك مورخاد
١١٦٠ .ت.	٥١- دونخاد ماك دومنهال
١١٦٩ .ت.	٥٢- ديارمايد ماك دومنهال
١١٧٣ .ت.	٥٣- دومنهال بريجاخ

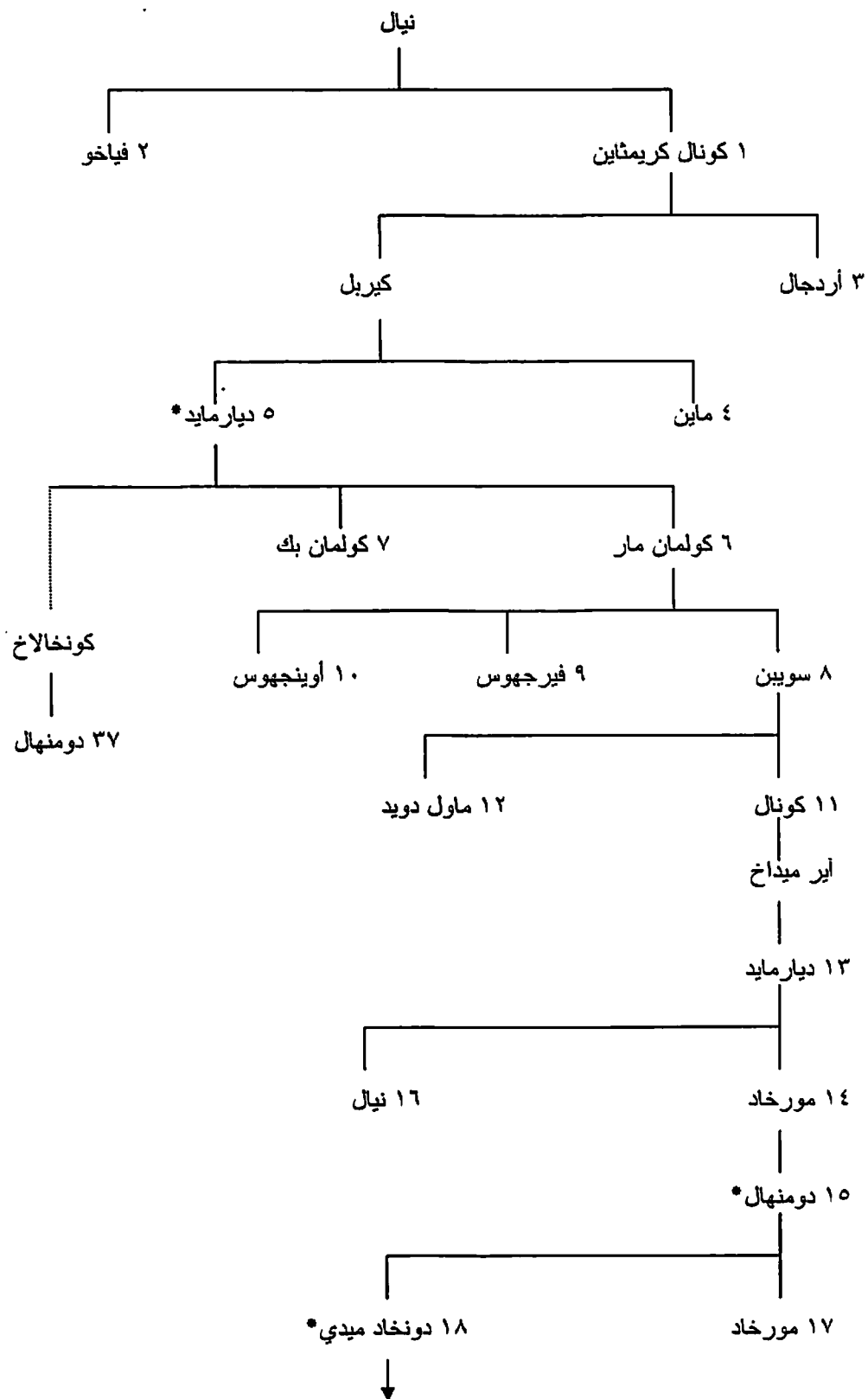

(البقية في الصفحة التالية)

٤٥ دومنهال (انظر الصفحة السابقة)

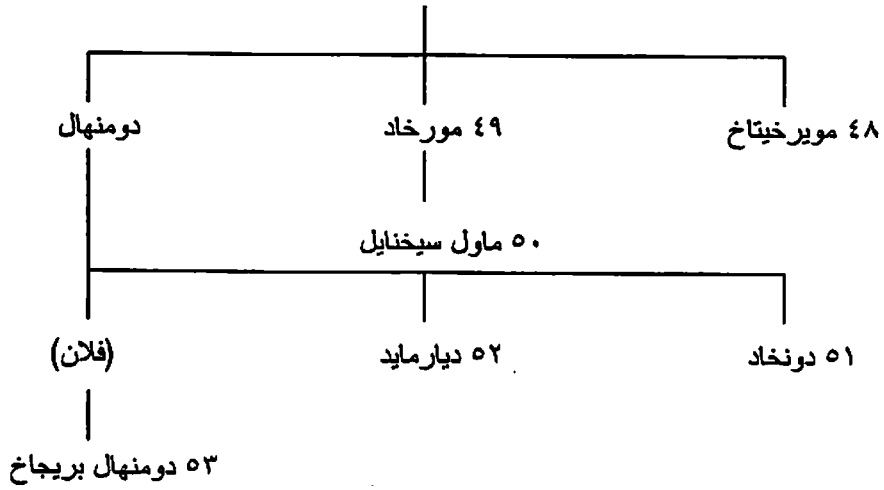

ملحوظة: الملوك الذين على أسمائهم نجمة هم أيضا ملوك أعلنون.

و- ملوك إيلخ (Ailech) (ح ٤٥٠-١١٧٠):

٤٦٦ .ت.	١- إيوجان ماك نيال (ابن ١ في الملوك الأعلى)
؟	٢- مويريداخ
٥٣٦ .ت.	٣- مويرخيرتاخ ماك ارك
٥٦٦ .ت.	٤- فيرجهوس (ملك أعلى)
٥٦٦ .ت.	٥- دومنهال ايلخيتاخ (ملك أعلى)
٥٧٢ .ت.	٦- باودان ماك مويرخيرتاخ (ملك أعلى)
٥٧٢ .ت.	٧- أوخايد (ملك أعلى)
٥٨٠ .ت.	٨- كولكو
٦٠٤ .ت.	٩- كولمان ريميد (ملك أعلى)
٦١٢ .ت.	١٠- أود أوا يرينناخ (ملك أعلى)
٦٢٨ .ت.	١١- سوييني مين ماك فياخنا (ملك أعلى)
٦٣٠ .ت.	١٢- ماول فيترخ
؟	١٣- كرونمايل
٦٨١ .ت.	١٤- ماول دوين ماك ماول فيترخ
٧٢٢ .ت.	١٥- فيرجهال (ملك أعلى)
٧٤٣ .ت.	١٦- أود آلان ماك فيرجهال (ملك أعلى)
٧٧٨ .ت.	١٧- نيال فروساخ (ملك أعلى)
٧٨٨ .ت.	١٨- ماول دوين ماك أود آلان
٨١٩ .ت.	١٩- أود أويرنيدبي (ملك أعلى)
٨٢٣ .ع.	٢٠- مورخاد ماك ماول دوين
٨٤٦ .ت.	٢١- نيال كايالي (ملك أعلى)
٨٦٧ .ت.	٢٢- ماول دوين ماك أود أويرنيدبي
٨٧٩ .ت.	٢٣- أود فينليات (ملك أعلى)
٨٨٧ .ت.	٢٤- مورخاد ماك ماول دوين
٨٩٦ .ت.	٢٥- فلايئبهرتاخ ماك مورخاد
٩١٥ .ت.	٢٦- دومنهال ماك أود
٩١٩ .ت.	٢٧- نيال بلوتدوب (ملك أعلى)
٩١٩ .ت.	٢٨- فلايئبهرتاخ ماك دومنهال
٩٣٨ .ت.	٢٩- فيرجهال ماك دومنهال

٩٤٣ .ت	٣٠- موير خير تاخ ماك نيال
	٣١- دومنهال اووا نيال (ملك اعلى) (١)
٩٦٢ .ت	٣٢- فلايشبير تاخ ماك كونخوبهار
٩٦٢ .ت	٣٣- تادج ماك كونخوبهار
٩٦٢ .ت	٣٤- كون ماك كونخوبهار
٩٧٢ .ع	٣٥- مورخاد ماك فلايشبير تاخ
٩٨٠ .ت	دومنهال اووا نيال (٢)
٩٨٩ .ع	٣٦- فيرجهوس ماك دومنهال
١٠٠٤ .ت	٣٧- اود ماك دومنهال
؟	٣٨- فلايشبير تاخ ماك موير خير تاخ (١)
؟	٣٩- اود ماك فلايشبير تاخ
؟	فلايشبير تاخ ماك موير خير تاخ
١٠٦١ .ت	٤٠- نيال ماك ماول سيخنايل
١٠٦٤ .ت	٤١- اوردجار
١٠٦٧ .ت	٤٢- اود يوا هو الجايرج
١٠٦٨ .ت	٤٣- دومنهال ماك نيال
؟	٤٤- اود ماك نيال (١)
١٠٧٨ .ت	٤٥- كونخوبهار اوبراين
١٠٨٣ .ت	اود ماك نيال (٢)
١٠٨٣ .ت	٤٦- دونخاد
١١٢١ .ت	٤٧- دومنهال يوا لوخلاين (ملك اعلى)
؟	٤٨- كونخوبهار ماك دومنهال (١)
؟	٤٩- ماجنوس
١١٣٦ .ت	كونخوبهار ماك دومنهال (٢)
؟	٥٠- موير خير تاخ ماك لوخلاين (١) (ملك اعلى)
١١٦٠ .ت	٥١- دومنهال اووا جاير ملندايج
١١٦٦ .ت	موير خير تاخ ماك لوخلاين (٢)
١١٧٠ .ت	٥٢- كونخوبهار ماك موير خير تاخ

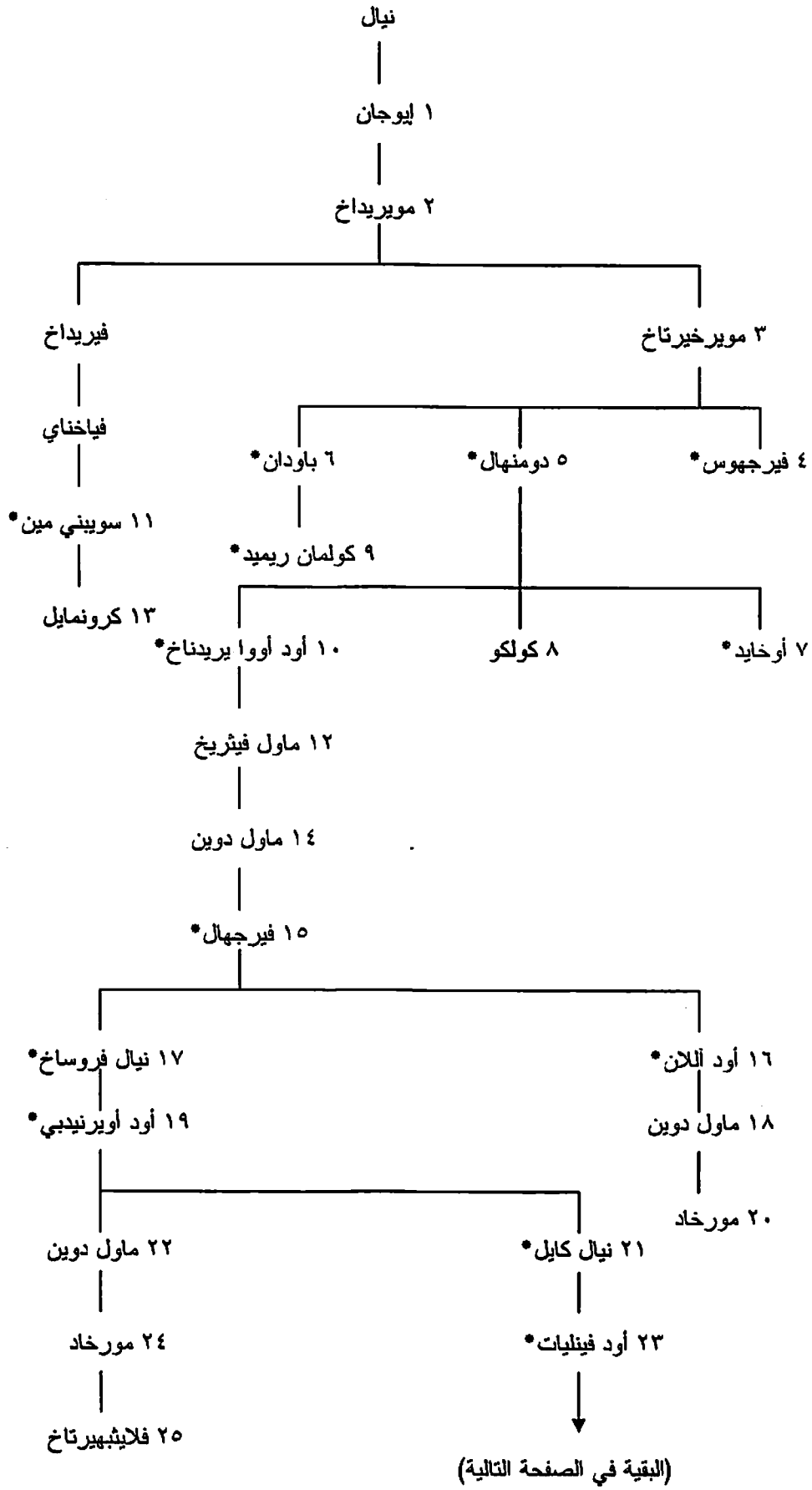

٢٣ أود فينليات * (انظر الصفحة السابقة)

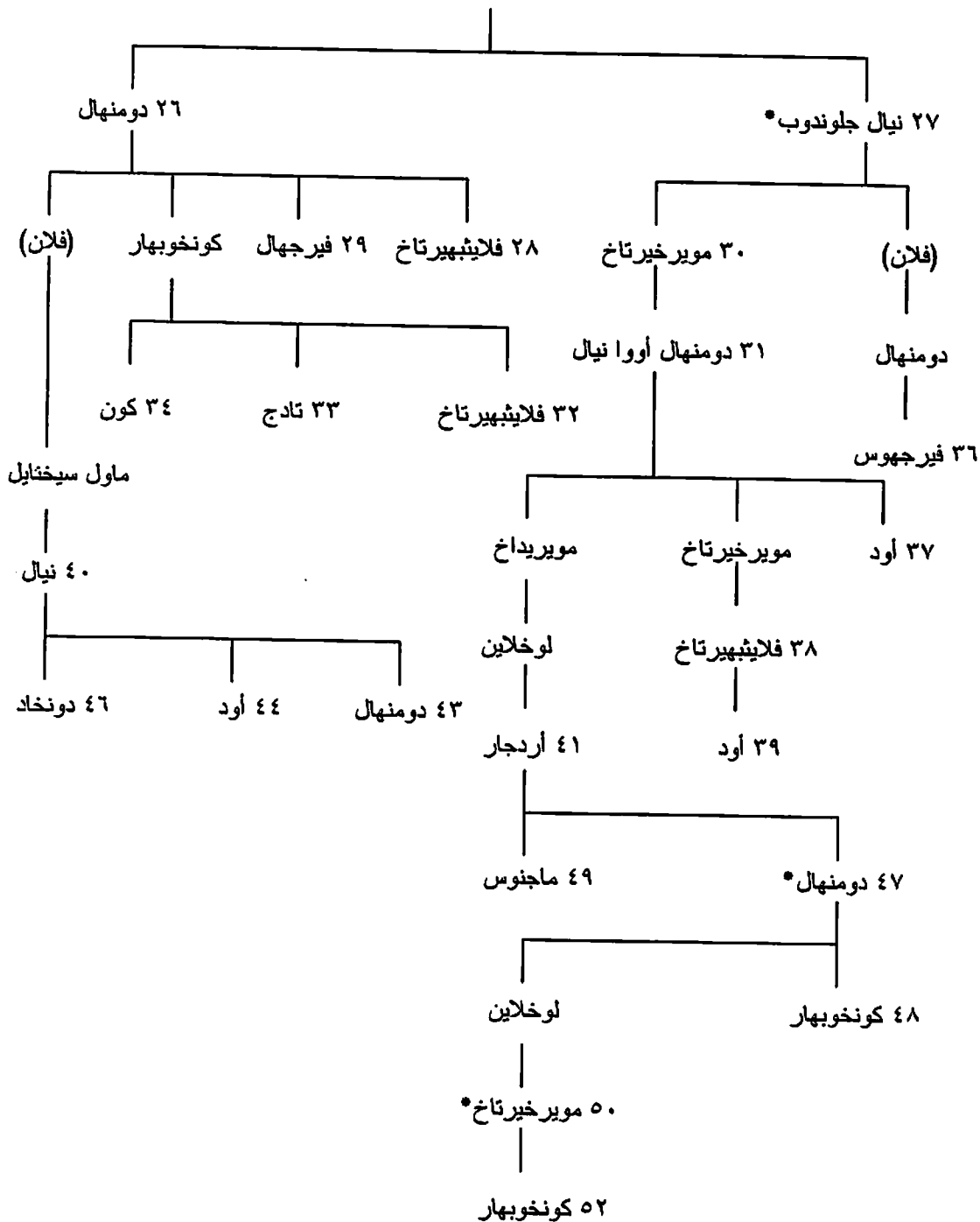

ملحوظة: الملوك الذين على اسمائهم نجمة هم أيضا ملوك أعلون.

١٥ - ملوك دبلن (Dublin) (٨٥٦-١١٧٠):

٨٥٦	١- أولاف ١
٨٧١	٢- أيقار ١ راجنارسون
٨٧٣	٣- أيشتاين أولافسون (ابن ١)
٨٧٥	٤- هالفدان راجنارسون
٨٧٧	٥- بارد
٨٨١	٦- سيجفريد أيقارسون

۸۸۸	۷- سیتريک ایقار سون
۹۰۲-۸۹۶	۸- ایقار ۲
۹۱۷	۹- سیتريک ۲
۹۲۰	۱۰- جتفريث
۹۳۴	۱۱- اولاف ۲ جتفريثسون
۹۴۱	۱۲- بلاکار جتفريثسون
۹۴۵	۱۳- اولاف ۳ سیتريکسون (۱)
۹۴۸	۱۴- جتفريث سیتريکسون
۹۵۳	اولاف ۳ سیتريکسون (۲)
۹۸۱	۱۵- جلونياران اولافسون
۹۸۹	۱۶- سیتريک ۳ اولافسون (۱)
۹۹۴	۱۷- ایقار ۳ ایقار سون
۹۹۵	سیتريک ۳ اولافسون (۲)
۱۰۳۵	۱۸- مارجارڊ راجنالسون (۱)
۱۰۳۸	۱۹- ایقار ۴ هارالسون
۱۰۵۲-۱۰۴۶	مارجارڊ راجنالسون (۲)
۱۰۷۵-۱۰۷۲	۲۰- جوڊرود سیتريکسون
۱۱۲۴-۱۱۱۸	۲۱- تورفين ثورکيلسون
۱۱۴۶-۱۱۳۶	۲۲- راجنالڊ ثورکيلسون
۱۱۴۸-۱۱۴۲	۲۳- اوتار اوتارسون
۱۱۶۰-۱۱۴۸	۲۴- برودار ثورکيلسون
۱۱۷۰-۱۱۶۰	۲۵- استيل راجنالسون

إسكاندينافيا

١٦- ملوك الدينمارك:

١- أسرة جورم (Gorm Dyn.) (ح. ٩٠٠-١٤٤٨):

٩٠٠ ح	١- جورم العجوز
٩٥٠ ح	٢- هارالد ١ ذو السنة الزرقاء
٩٨٥	٣- سفيند ١ ذو اللحية المتشعبة (سفين ملك إنجلترا)
١٠١٤	٤- هارالد ٢
١٠١٩	٥- كنود العظيم (كانوت ملك إنجلترا)
١٠٣٥	٦- هارد كنود (هارد كانوت ملك إنجلترا)
١٠٤٢	٧- ماجنوس الطيب (ملك النرويج)
١٠٤٧	٨- سفيند أستريديسين ٢
١٠٧٦	٩- هارالد ٣
١٠٨٠	١٠- كنود ٤
١٠٨٦	١١- أولوف ٤
١٠٩٥	١٢- إريك ١
١١٠٤	١٣- نيلز
١١٣٤	١٤- إريك ٢
١١٣٧	١٥- إريك ٣
١١٥٧-١١٤٧	١٦- سفيند ٣
١١٥٧-١١٤٧	١٧- كنود ٥
١١٥٧	١٨- فالديمار ١
١١٨٢	١٩- كنود ٦
١٢٠٢	٢٠- فالديمار ٢
١٢٤١	٢١- إريك ٤
١٢٥٠	٢٢- أبيل
١٢٥٢	٢٣- كريستوفر ١
١٢٥٩	٢٤- إريك ٥
١٢٨٦	٢٥- إريك ٦
١٣٣٢-١٣٢٠	٢٦- كريستوفر
١٣٤٠	٢٧- فالديمار ٣ [٤]
١٣٧٥	٢٨- أولوف ٥ (ابن ٣٤ في النرويج)
١٣٨٧	٢٩- مارجريت ١
١٤١٢	٣٠- إريك ٧ (ابن ٩ في بوميرانيا- فولجاست)
١٤٤٨-١٤٣٩	٣١- كريستوفر ٣ (ابن أخي ١١ في كونتات بلاتين)

ب- أسرة أولدينبورج (Oldenburg Dyn.) (منذ ١٤٤٨):

١٤٤٨	٣٢- كريستيان ١ (كونت أولدينبورج)
١٤٨١	٣٣- هانز [يوهان ٢ ملك السويد]
١٥١٣	٣٤- كريستيان ٢
١٥٢٣	٣٥- فريديريك ١
١٥٣٤	٣٦- كريستيان ٣
١٥٥٩	٣٧- فريديريك ٢

١٥٨٨	٣٨- كريستيان ٤
١٦٤٨	٣٩- فريديريك ٣
١٦٧٠	٤٠- كريستيان ٥
١٦٩٩	٤١- فريديريك ٤
١٧٣٠	٤٢- كريستيان ٦
١٧٤٦	٤٣- فريديريك ٥
١٧٦٦	٤٤- كريستيان ٧
١٨٠٨	٤٥- فريديريك ٦
١٨٣٩	٤٦- كريستيان ٨
١٨٤٨	٤٧- فريديريك ٧
١٨٦٣	٤٨- كريستيان ٩
١٩٠٦	٤٩- فريديريك ٨
١٩١٢	٥٠- كريستيان ١٠
١٩٤٧	٥١- فريديريك ٩
١٩٧٢	٥٢- مارجريت ٢

عنهم انظر شجرة نسب كونتات ودوقات اولدينبورج في المانيا، وشجرة نسب ملوك السويد، فيما يلي.

أسرة جورم

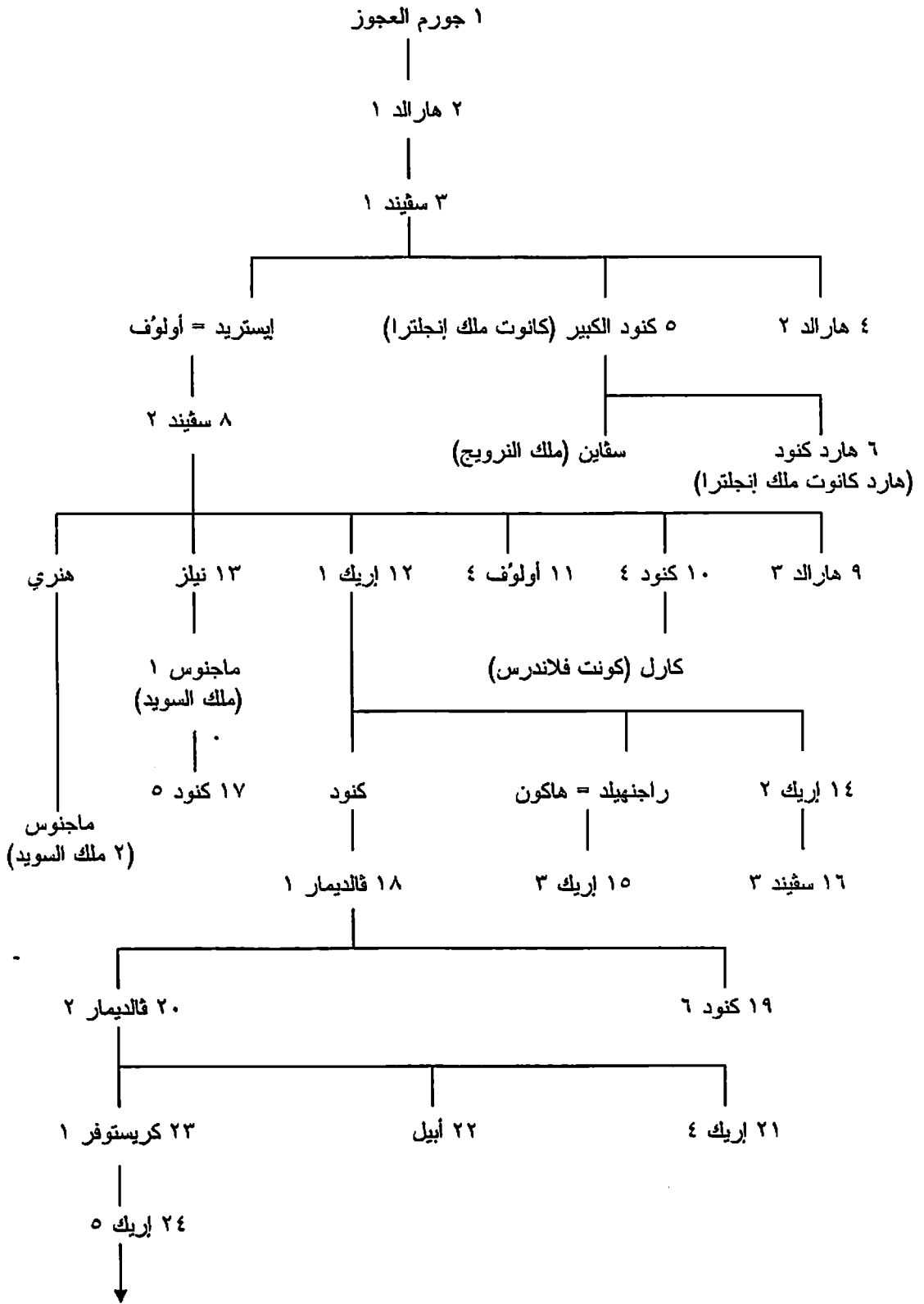

(البقية في الصفحة التالية)

٢٤ إريك ٥ (انظر الصفحة السابقة)

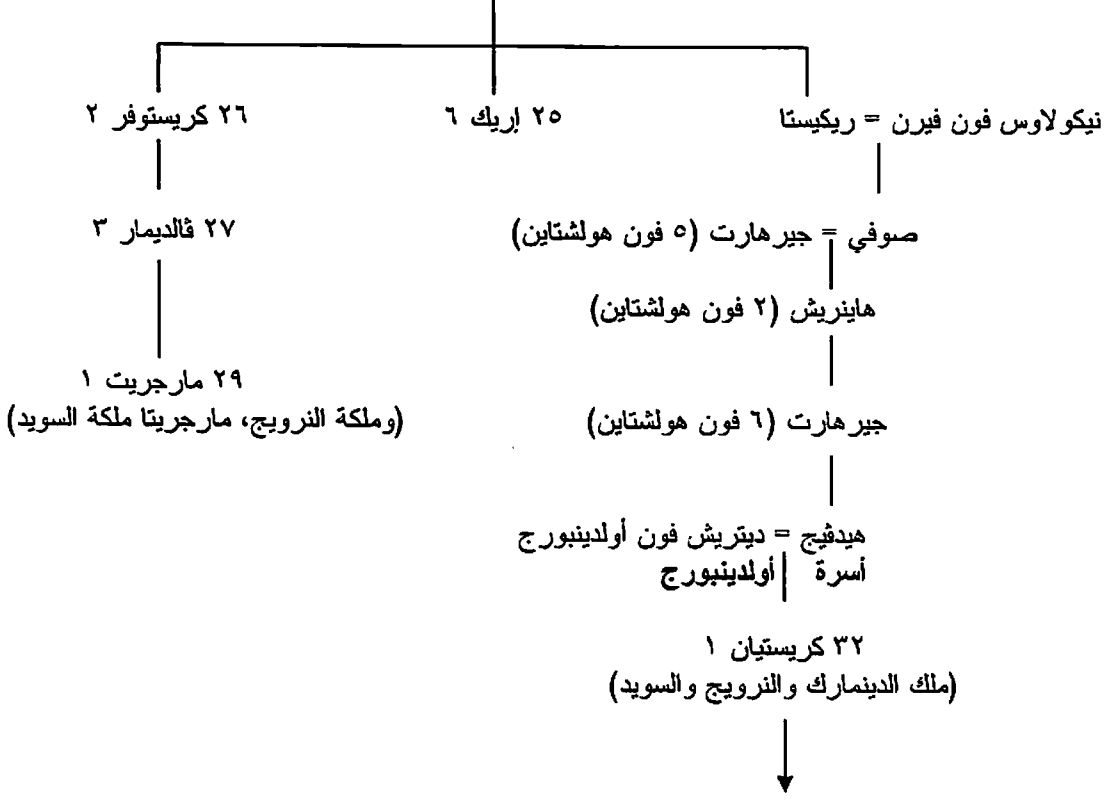

(أسرة أولدينبورج ملوك الدنمارك والسويد والنرويج، انظر ألمانيا)

انظر أيضا شجرات أنساب ملوك النرويج والسويد.

١٧- ملوك النرويج:

١- أسرة ينج (Yingling Dyn.) (٨٧٠-١٣١٩):

٩٤٠-٨٧٠ ح	١- هارالد ١ الأشقر
٩٤٠ ح	٢- إيريك ١ ذو البلطة الدموية
٩٤٥ ح	٣- هاكون ١
٩٦٠ ح	٤- هارالد ٢
٩٧٠ ح	٥- هاكون يارل ليد
٩٩٥ ح	٦- أولاف ترايجفاسون
١٠٠٠	٧- إيريك يارل ليد
١٠١٥	٨- أولاف ٢ هارالدسون
١٠٢٨	٩- سفان كنودسين (ابن ٥ في الدنمارك)
١٠٣٥	١٠- ماجنوس ١ الطيب
١٠٤٧	١١- هارالد ٣
١٠٩٣-١٠٦٦	١٢- أولاف ٣ كبير
١٠٦٩-١٠٦٦	١٣- ماجنوس ٢ الحافي
١١٠٣-١٠٩٣	١٤- ماجنوس ٣
١١٢٢-١١٠٣	١٥- أويشتاين ١
١١٣٠-١١٠٣	١٦- سيجورد ١
١١١٥-١١٠٣	١٧- أولاف ماجنوسون

۱۱۳۵-۱۱۳۰	۱۸- ماجنوس ۴
۱۱۳۶-۱۱۳۰	۱۹- هارالد ۴
۱۱۶۱-۱۱۳۶	۲۰- اینج ۱
۱۱۵۵-۱۱۳۶	۲۱- سيجورد ۲
۱۱۵۷-۱۱۴۲	۲۲- اويشتاين ۲
۱۱۶۲-۱۱۶۱	۲۳- هاكون ۲
۱۱۸۴-۱۱۶۲	۲۴- ماجنوس ۴ ايرلينجسون
۱۲۰۲-۱۱۸۴	۲۵- سفير سيجوردسون
۱۲۰۴-۱۲۰۲	۲۶- هاكون ۳
.۱۲۰۴	۲۷- جتورم سيجوردسون
۱۲۱۷-۱۲۰۴	۲۸- اینج ۲ باردسون
۱۲۶۳-۱۲۱۷	۲۹- هاكون ۴
۱۲۸۰-۱۲۶۳	۳۰- ماجنوس ۶
۱۲۹۹-۱۲۸۰	۳۱- ايريك ۲
۱۳۱۹-۱۲۹۹	۳۲- هاكون ۵

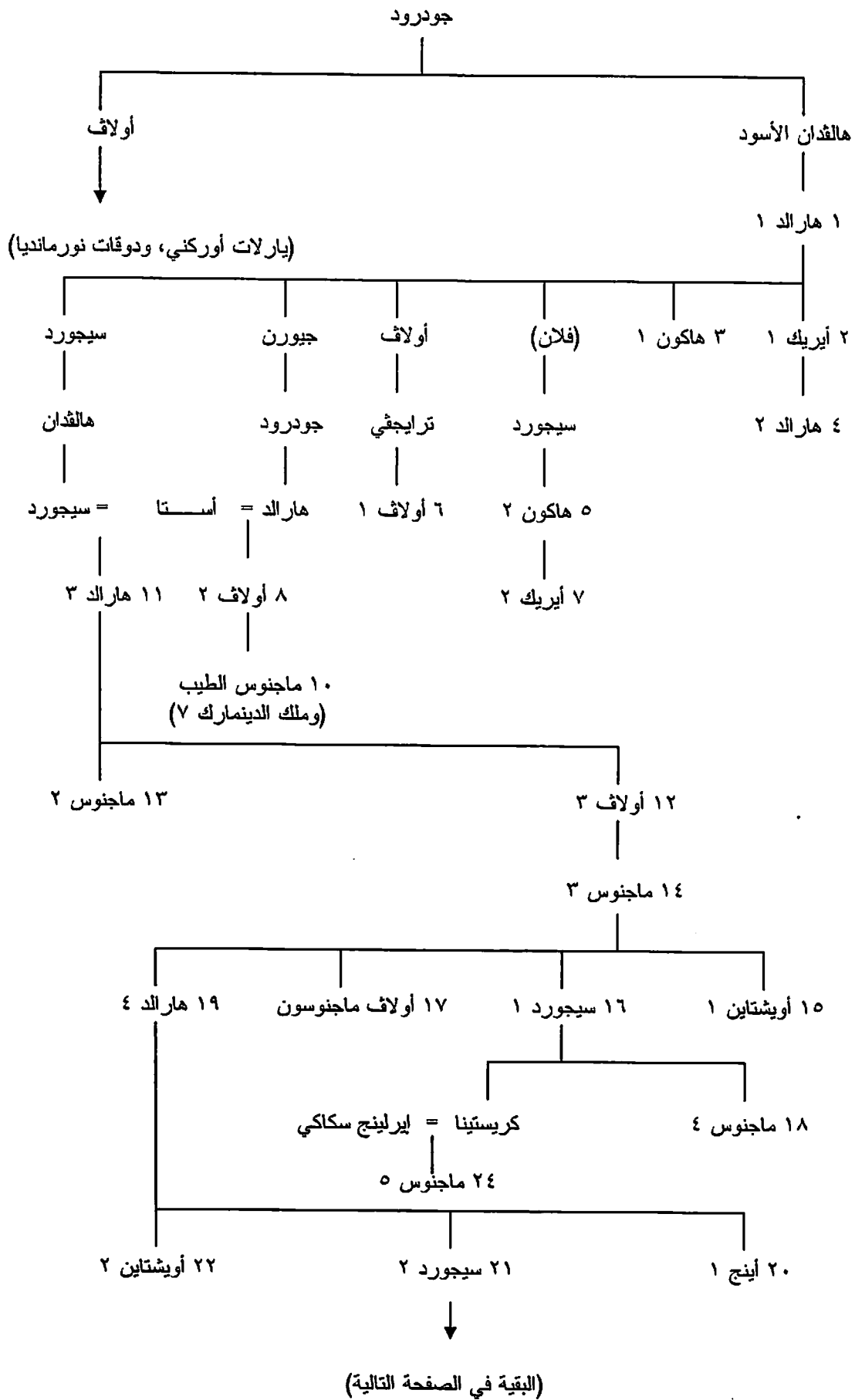

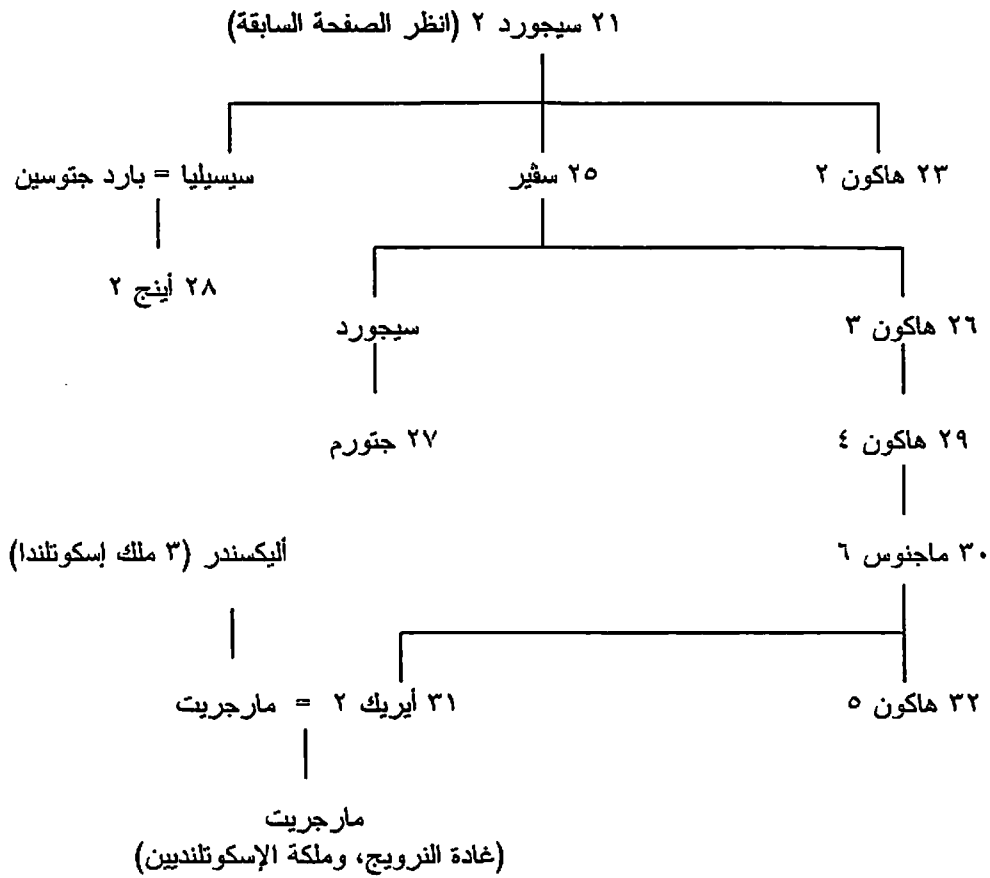

انظر أيضا شجرات نسب ملوك الدينمارك والسويد.

ب- أسرة فولكونجا (Folkunga Dyn.) (١٣١٩-١٣٨٧):

١٣٥٥-١٣١٩	٣٣- ماجنوس ٧ (٤ ملك السويد)
١٣٨٠-١٣٤٣	٣٤- هاكون ٦
١٣٨٧-١٣٨٠	٣٥- أولاف ٤ (أولوف ٥ ملك الدينمارك)
(١٤١٢)-١٣٨٧	٣٦- ماجريت (ومملكة الدينمارك)

عنهم انظر شجرة نسب ملوك السويد.

ج- أسرة أولدينبورج (Oldenburg Dyn.) (منذ ١٩٠٥):

١٩٠٥	٣٧- هاكون ٧
١٩٥٧	٣٨- أولاف ٥
١٩٩١	٣٩- هارالد ٥

عنهم انظر شجرة نسب كونتات ودوقات أولدينبورج، وهولشتاين- جوتورپ، وملوك الدينمارك والنرويج، في ألمانيا.

١٨- ملوك السويد:

١- الملوك الأوائل (ح. ٩٧٠-١٢٥٠):

٩٧٠ ح	١- ايريك ٨
-------	------------

ح ٩٩٥	٢- أولوف سكوت كونونج
ح ١٠٢٢	٣- أنوند ياكوب
ح ١٠٥٠	٤- إيموند
ح ١٠٦٠-١٠٦٦	٥- ستينكيل راجنقالدسون
ح ١٠٨٠-١١١٠	٦- هالستين
ح ١٠٨٠-١١١٢	٧- أينج
ح ١٠٨١-١٠٨٣	٨- بلوت سفين
ح ١١١٨-١١٢١	٩- فيليب
ح ١١٢٥-١١١٢	١٠- أينج ٢
ح ١١٢٩	١١- ماجنوس ١ (ابن ١٣ في الدينمارك)
ح ١١٣٤	١٢- سفيركير
ح ١١٥٦	١٣- إريك ٩
١١٦٠	١٤- ماجنوس ٢ (حفيد ٨ في الدينمارك)
١١٦١	١٥- كارل [٧]
١١٦٧	١٦- كنوت ١
١١٩٦	١٧- سفيركير
١٢٠٨	١٨- إريك ١٠
١٢١٦	١٩- يوهان ١
١٢٢٢	٢٠- إريك ١١ (١)
١٢٢٩	٢١- كنوت ٢
١٢٣٤-١٢٥٠	إريك ١١ (٢)

ب- أسرة فولكونجا (Folkunga Dyn.) (١٢٥٠-١٣٨٩):

١٢٥٠	٢٢- فالديمار ١
١٢٧٥	٢٣- ماجنوس ٣
١٢٩٠	٢٤- بيرجر
١٣٦٥-١٣١٩	٢٥- ماجنوس ٤
١٣٥٩-١٣٥٦	٢٦- إريك ١٢
١٣٨٩-١٣٦٥	٢٧- ألبريكت [ألبريشت] فون ميكلينبورج

ج- الملوك فيما بين ١٣٨٩ و ١٥٢١:

١٣٨٩	٢٨- مارجريتا (مارجريت ملكة الدينمارك)
١٤١٢	٢٩- إريك ١٣ فون بوميرين [بوميرانيا] (ملك الدينمارك)
١٤٤٠	٣٠- كريستوفر فون بايرن [ياقاريا] (ملك الدينمارك)
١٤٤٨	٣١- كارل ٨ (١)
١٤٥٧	٣٢- كريستيان ١ (ملك الدينمارك)
١٤٦٤-١٣٦٥	كارل ٨ (٢)
١٤٦٧-١٤٧٠	كارل ٨ (٣)
١٤٩٧-١٥٠١	٣٣- يوهان ٢ (هانز ملك الدينمارك)
١٥٢٠-١٥٢١	٣٤- كريستيان ٢ (ملك الدينمارك)

د- أسرة فازا (Vasa Dyn.) (١٥٢٣-١٦٥٤):

١٥٢٣	٣٥- جوستاف ١
١٥٦٠	٣٦- اريك ١٤
١٥٦٨	٣٧- يوهان ٣
١٥٩٢	٣٨- سيجسموند (زيجمونت ٣ ملك بولندا)
١٦٠٤	٣٩- كارل ٩
١٦١١	٤٠- جوستاف ٣ أدولف
١٦٣٢-١٦٥٤	٤١- كريستينا

هـ - أسرة پلاتين الراين (Palatinate Dyn.) [فيتيلسباخ (Wittelsbach)] (١٦٥٤-١٧٥١):

١٦٥٤	٤٢- كارل ١٠ جوستاف
١٦٦٠	٤٣- كارل ١١
١٦٩٧	٤٤- كارل ١٢
١٧١٨	٤٥- أولريكا اليونورا
١٧٥١-١٧٢٠	٤٦- فريديك (فريديش لاندجراف هيس-كاسيل)

و- أسرة هولشتاين- جوتورپ (Holstein - Gottorp Dyn.) (١٧٥١-١٨١٨):

١٧٥١	٤٧- أدولف فريديك
١٧٧١	٤٨- جوستاف ٣
١٧٩٢	٤٩- جوستاف ٤ أدولف
١٨١٨-١٧٠٩	٥٠- كارل ١٣

ز- أسرة برنادوت (Bernadotte Dyn.) (منذ ١٨١٨):

١٨١٨	٥١- كارل ١٤ يوهان (مارشال برنادوت)
١٨٤٤	٥٢- أوسكار ١
١٨٥٩	٥٣- كارل ١٥
١٨٧٢	٥٤- أوسكار ٢
١٩٠٧	٥٥- جوستاف ٥
١٩٥٠	٥٦- جوستاف ٦ أدولف
١٩٧٣	٥٧- كارل ١٦ جوستاف

ايريك = اينجيبورج (انظر الصفحة السابقة)

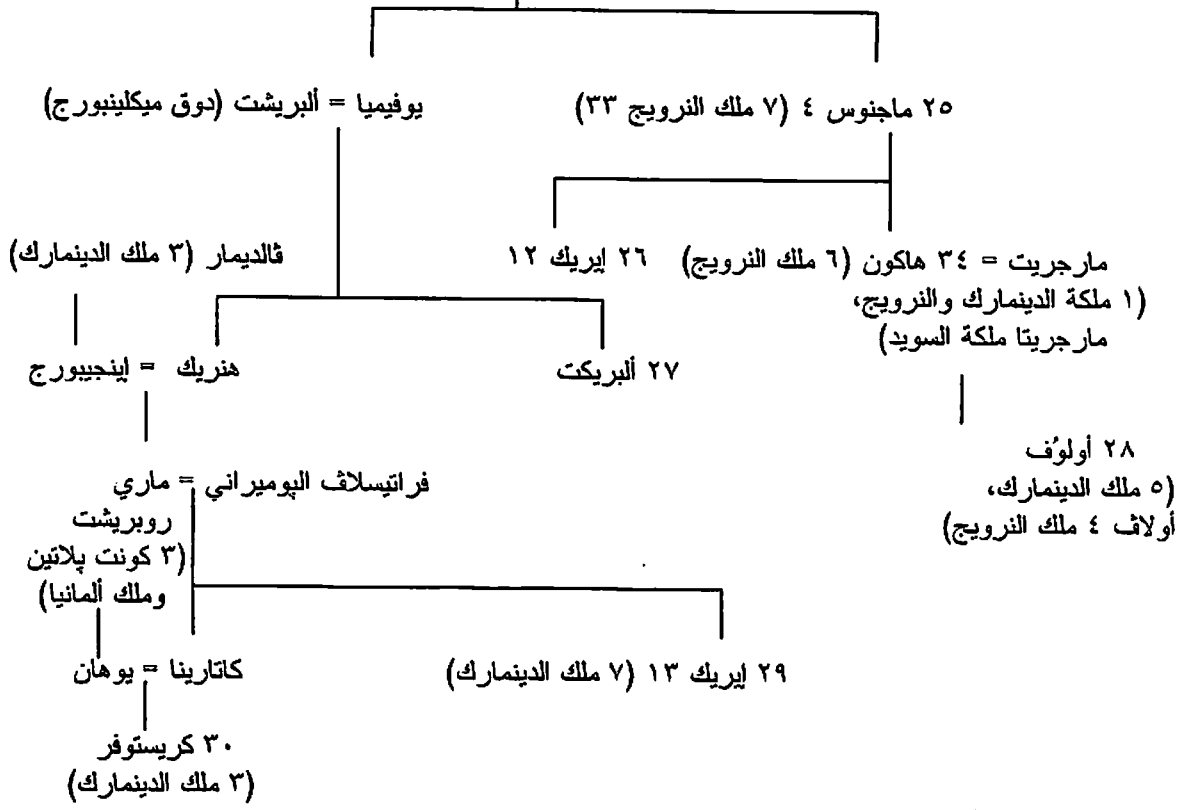

انظر أيضا شجرات أنساب ملوك الدينمارك والنرويج.

شجرة نسب ملوك السويد، لوحة (ب): أسرات قازا وپلاتين الراين وهولشتاين جوتورپ وپرنادوت

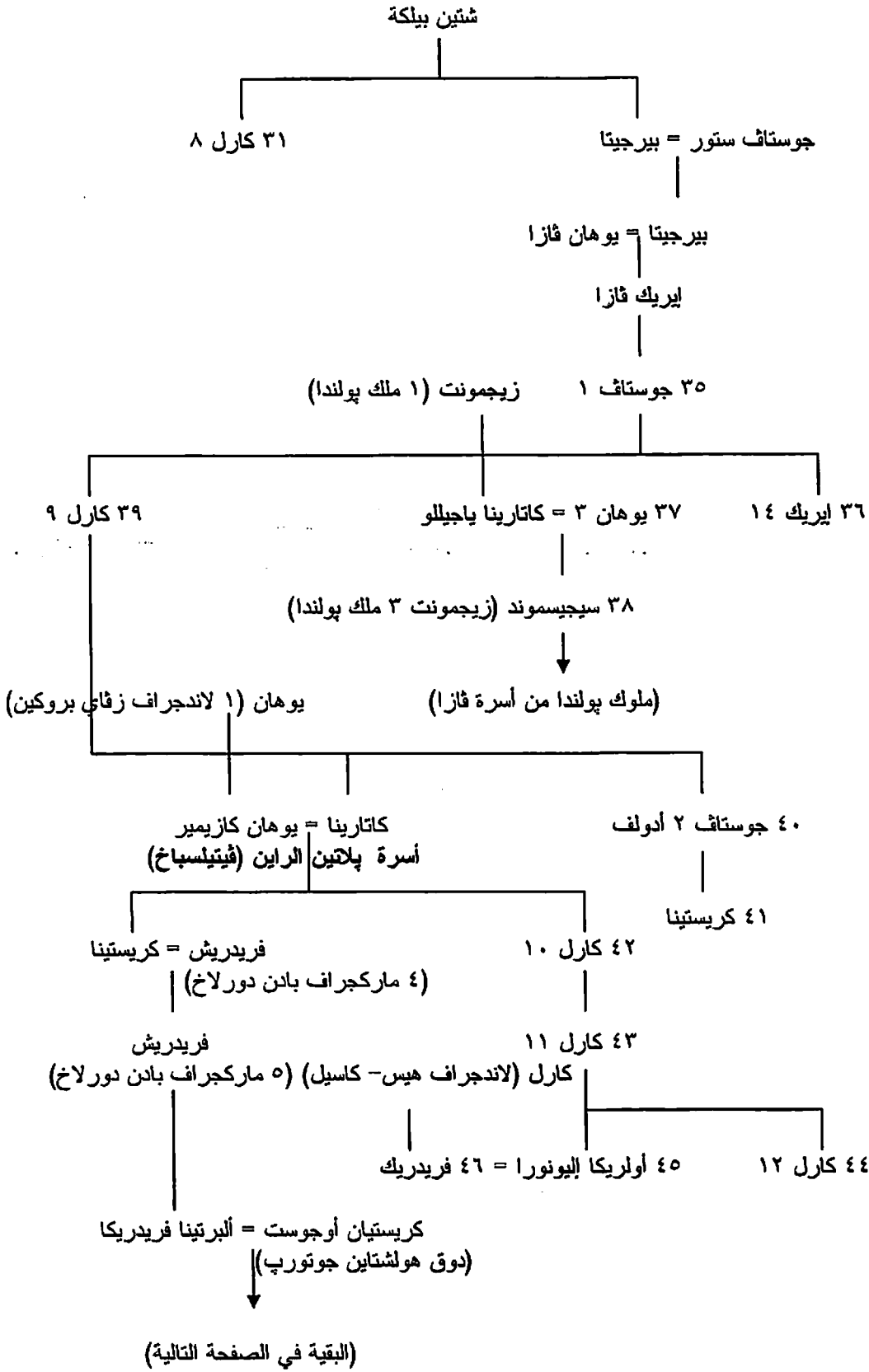

كريستيان أوجوست = ألبرتينا فريدريكا (انظر الصفحة السابقة)
(دوق هولشتاين جوتورپ)

أسرة هولشتاين جوتورپ

٤٧ أدولف فريدريك

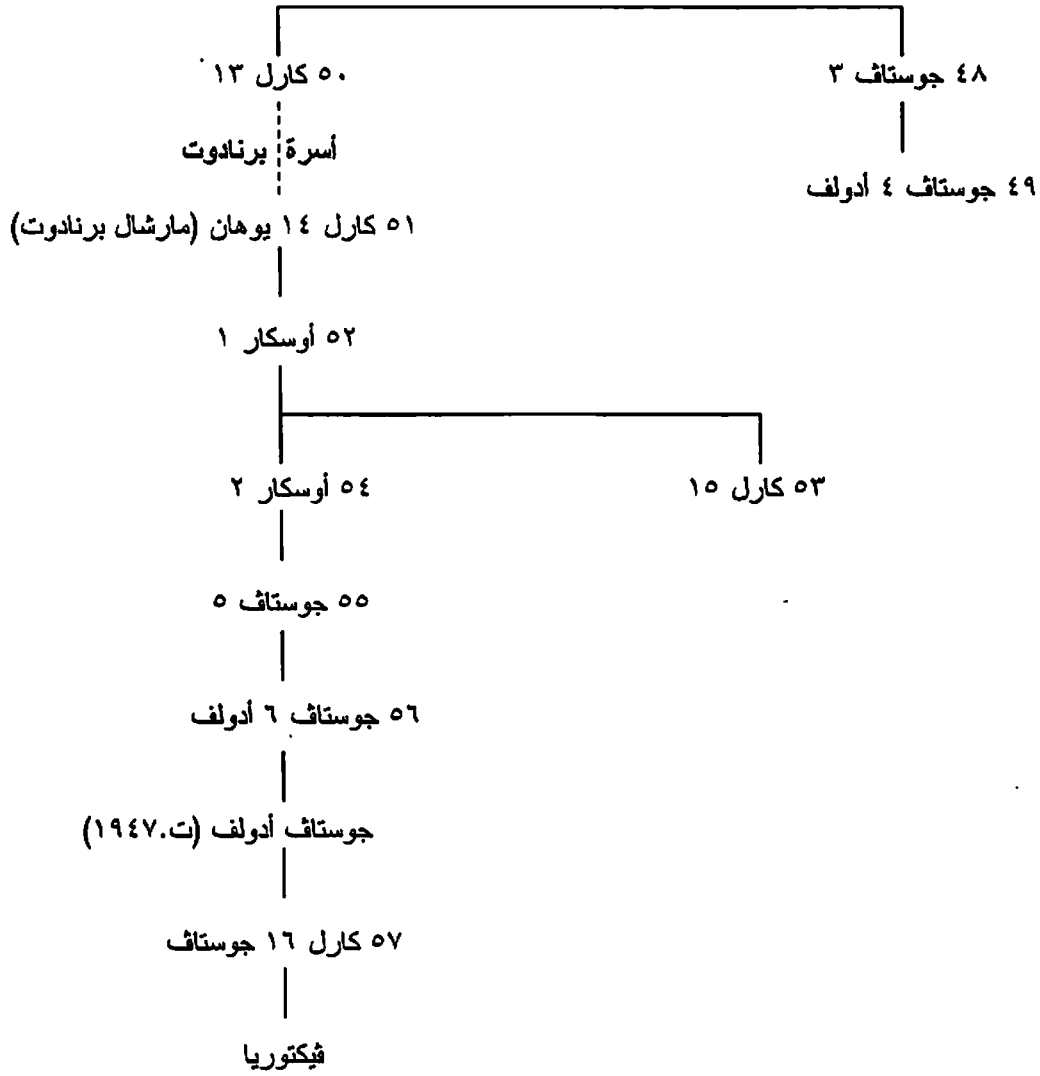

انظر أيضا شجرات الأنساب الأتية: ١- شجرة نسب أسرة أولدينبورج في ألمانيا ٢- شجرة نسب ماركجرافيي بادن وبادن دورلاخ...الخ من أسرة تسيرينجين ٣- شجرة نسب كونتات پلاتين الراين...الخ.

إقليم البنلوكس (Benelux)⁽¹⁾

١٩- الأراضي المنخفضة:

١- كونتات هولندا (ح.٩٢٠-١٣٠٤):

٩٢٠ ح	١- ديرك ١
٩٤٠ ح	٢- ديرك ٢
٩٨٨	٣- أرنولف
٩٩٣	٤- ديرك ٣
١٠٣٩	٥- ديرك ٤
١٠٤٩	٦- فلوريس
١٠٦١	٧- روبرت (١ في فلاندرس)
١٠٧١	٨- جوتفرويد (٥ في اللورين السفلى)
١٠٧٦	٩- ديرك ٥
١٠٩١	١٠- فلوريس ٢
١١٢٢	١١- ديرك ٦
١١٥٧	١٢- فلوريس ٣
١١٩٠	١٣- ديرك ٧
١٢٠٣	١٤- فيليم
١٢٢٢	١٥- فلوريس ٤
١٢٣٤	١٦- فيليم ٢ (فيلهيلم ملك ألمانيا في ١٢٤٧)
١٢٥٦	١٧- فلوريس ٥
١٢٩٦	١٨- يان ١
١٣٠٠-١٣٠٤	١٩- يان ٢ فان أفيسنيس [أفيسنيه] (van Avesnes) (كونت هاينولت) (الاتحاد مع هاينولت)

(1) اشتق اسم الإقليم من الحروف الأولى لأسماء الدول الثلاث التي تكونه وهي: بلجيكا (Be)، والأراضي المنخفضة (Ne)، ولوكسمبورج (Lux).

جیرولف (۲ کونت ویستر جاو)

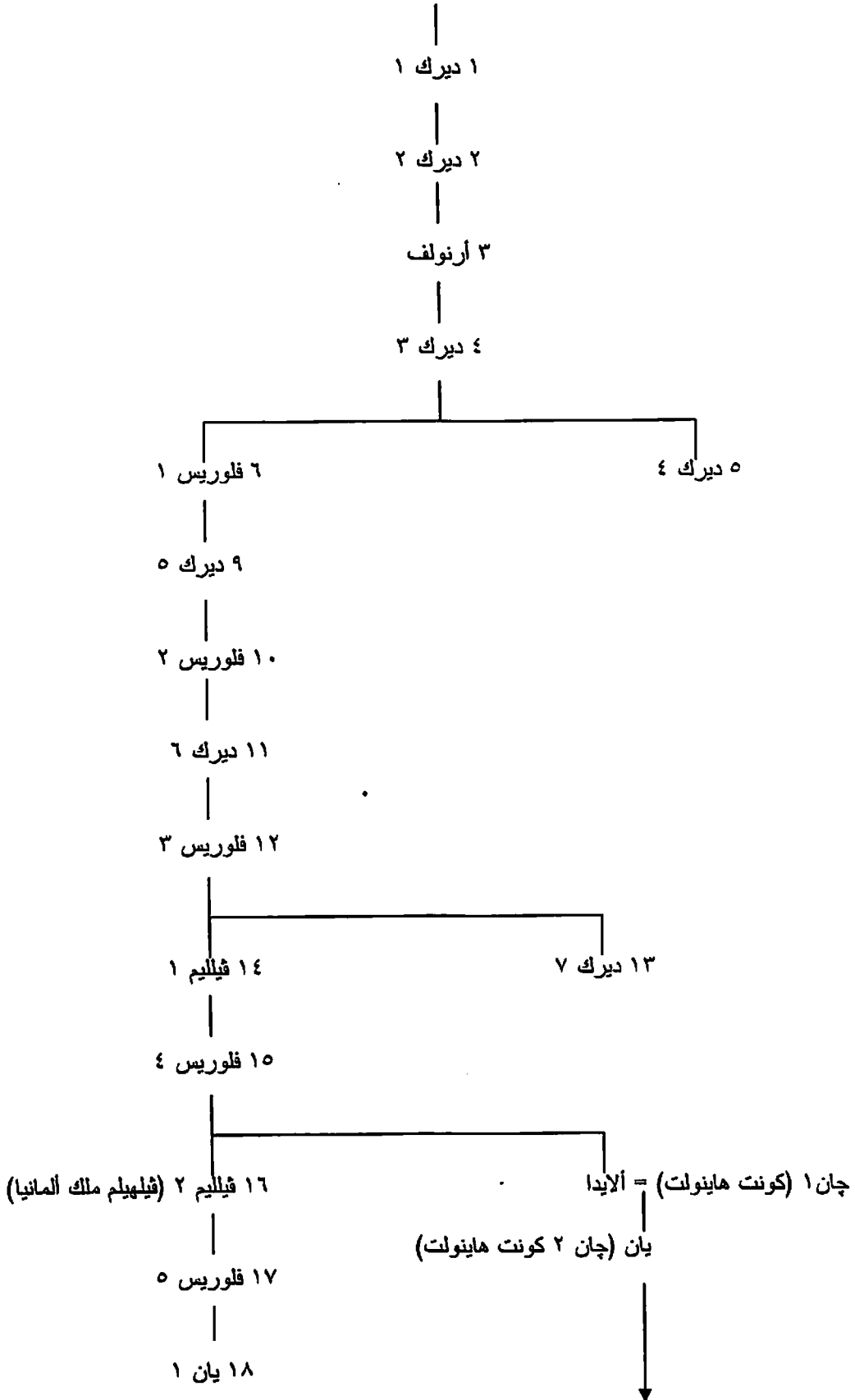

(کونتات هاینولت وهولندا المتأخرون، انظر شجرات انساب حکام إقليم البنلوكس)

ب- نواب الملك في الأراضي المنخفضة (Stadtholders of Netherlands) - بيت أورانيا [أورانج Orange] (١٥٧٢-١٧٩٥):

١٥٧٢	١- فيليب ١ الصامت ثان ناسا [ناساو]
١٥٨٤	٢- موريتس
١٦٢٥	٣- فريديريك هنريك
١٦٥٠-١٦٤٧	٤- فيليب ٢
١٧٠٢-١٦٧٢	٥- فيليب ٣ (ويليام ٣ ملك إنجلترا)
١٧٤٧	٦- فيليب ٤
١٧٩٥-١٧٥١	٧- فيليب ٥

ج- مملكة هولندا:

١٨١٠-١٨٠٦	١- لودفيك بوناپرت (أخو ٣٤ في فرنسا)
-----------	-------------------------------------

د- ملوك الأراضي المنخفضة - بيت أورانيا [أورانج] (منذ ١٨١٣):

١٨١٣	٨- فيليب ١ (جيوم ١ دوق كبير لوكسمبورج)
١٨٤٠	٩- فيليب ٢ (جيوم ٢ دوق كبير لوكسمبورج)
١٨٤٩	١٠- فيليب ٣ (جيوم ٣ دوق كبير لوكسمبورج)
١٨٩٠	١١- فيلهلمينا
١٩٤٨	١٢- يوليانا
١٩٨٠	١٣- بياتريكس

عن شجرة نسب أسرة أورانيا [أورانج] في هولندا انظر شجرة نسب أسرة ناساو ولوكسمبورج، فيما يلي.

٢٠- بلجيكا:

١- دوقات اللورين السفلى/برابانت (Lower Lorraine/ Brabant) (٩٥٩-١٤٣٠):

٩٥٩	١- جوتفرويد ١
٩٦٤	٢- جوتفرويد ٢
٩٧٨	٣- كارل (كارولينجي)
٩٩١	٤- أودو (كارولينجي)
١٠١٢	٥- جوتفرويد ٣ (ابن ٧ في هابنولت)
١٠٢٣	٦- جوتسيلو ١
١٠٤٤	٧- جوتسيلو ٢
١٠٤٦	٨- فريديريك (ابن ٢ في لوكسمبورج)
١٠٦٥	٩- جوتفرويد ٤ (دوق اللورين)
١٠٧٠	١٠- جوتفرويد ٥
١٠٧٦	١١- كونراد [فون فرانكين] (ابن ٩ في ألمانيا)
١٠٨٨	١٢- جوتفرويد ٦ (جوفروا ملك أورشليم في ١٠٩٩)
١١٠١	١٣- هنريك (١ في ليمبورج)
	أسرة لوفان ^(١) :

(١) عناوين أسر دوقات وكونتات مقاطعات بلجيكا من عندنا.

١١٠٦	١٤- جوتفرويد ٧ (١)
١١٢٨	١٥- فالران (فالرام ٢ في ليمبورج)
١١٣٩	جوتفرويد ٧ (٢)
١١٤٠	١٦- جوتفرويد ٨
١١٤٢	١٧- جوتفرويد ٩
١١٨٣	١٨- هندريك ١
١٢٣٥	١٩- هندريك ٢
١٢٤٨	٢٠- هندريك ٣ (هاينريش ١ في هيس)
١٢٦١	٢١- هندريك ٤
١٢٦٧	٢٢- يان ١
١٢٩٤	٢٣- يان ٢
١٣١٢	٢٤- يان ٣
١٤٠٦-١٣٥٥	٢٥- يوهانا (دوقة)
	أسرة لوكسمبورج:
١٣٨٣-١٣٥٥	٢٦- فينتسيل (وينكيسلاوس ١ في لوكسمبورج)
	أسرة برجنديا:
١٤٠٦	٢٧- أنتون (أنتوان دوق برجنديا)
١٤١٥	٢٨- يان ٤
١٤٢٧	٢٩- فيليبس
١٤٣٠-١٤٦٧	٣٠- فيليبس الطيب (فيليب دوق برجنديا)
	(الاتحاد مع برجنديا)

عن شجرة نسبهم انظر فيما يلي.

ب- كونتات فلاندرس (Flanders) (٨٦٢-١٤٠٥):

٨٦٢	١- بودوين ١ الزراع الحديدية
٨٧٩	٢- بودوين ٢
٩٦٤-٩١٨	٣- أرنولف
٩٦٢-٩٥٨	٤- بودوين ٣
٩٦٤	٥- أرنولف ٢
٩٨٨	٦- بودوين ٤
١٠٣٥	٧- بودوين ٥
١٠٦٧	٨- بودوين ٦
١٠٧٠	٩- أرنولف ٣
١٠٧١	١٠- روبريخت ١
١٠٩٣	١١- روبريخت ٢
١١١١	١٢- بودوين ٧
١١١٩	١٣- كاريل
	أسرة اللورين:
١١٢٨	١٤- دييدريك (ابن ١١ في اللورين)
١١٦٨	١٥- فيليبس
١١٩٤-١١٩١	١٦- مارجريتا
	أسرة هاينولت:
١١٩٥-١١٩١	١٧- بودوين ٨ (بودوان ٥ في هاينولت)
١١٩٥	١٨- بودوان ٩ (بودوان ٦ في هاينولت، إمبراطور لاتيني للقسطنطينية)
١٢٤٤-١٢٠٥	١٩- يوهانا (جن كونتيسة هاينولت)

١٢٣٣-١٢١٢	٢٠- فرديناند (ابن ٣ في البرتغال)
١٢٤٤-١٢٣٧	٢١- توماس (توماسو ٢ دي سافويا في بيدمونت)
١٢٨٠-١٢٤٤	٢٢- مارجريتا ٢ (مارجوريت كونتيسة هانولت)
	أسرة دامبيير:
١٢٥١-١٢٤٦	٢٣- جيوم دو دامبيير
١٣٠٤-١٢٧٨	٢٤- جويدي [جي]
١٣٠٥	٢٥- روبرخت ٢
١٣٢٢	٢٦- لودويك ١
١٣٤٦	٢٧- لودويك ٢
١٣٤٦	٢٨- مارجريتا ٣
١٣٨٤	٢٩- يان الشجاع (جان دوق برجنديا)
	(الاتحاد مع برجنديا)

ج- كونتات هانولت (Hainult) (٨٧٥-١٤٣٣) (وهولندا من ١٣٠٠):

٨٧٥	١- ريجينبير ١
٩١٦	٢- ريجينبير ٢
٩٣٢	٣- ريجينبير ٣
٩٥٨	٤- ريشيروس
٩٧٣-٩٦٥	٥- جارنيروس
٩٧٣-٩٦٥	٦- راينالد
٩٩٨-٩٧٣	٧- جوتفرويد
٩٧٧-٩٧٣	٨- أرنولف
٩٩٨	٩- ريجينبير ٤
١٠١٣	١٠- ريجينبير ٥
١٠٨٣-١٠٣٦	١١- ريشيلد (كونتيسة)
١٠٥٠-١٠٣٦	١٢- هيرمان [فون زاكسين]
	أسرة فلاندرس:
١٠٧٠-١٠٥٢	١٣- بودوان ١ (بودوين ٦ في فلاندرس)
١٠٧١	١٤- بودوان ٢
١٠٩٨	١٥- بودوان ٣
١١٢٠	١٦- بودوان ٤
١١٧١	١٧- بودوان ٥
١١٩٥	١٨- بودوان ٦ (امبراطور لاتيني للقسطنطينية)
١٢٤٤-١٢٠٥	١٩- چن (كونتيسة)
١٢٣٣-١٢١٢	٢٠- فرديناند (ابن ٣ في البرتغال)
١٢٤٤-١٢٣٧	٢١- توماس (توماسو ٢ دي سافويا في بيدمونت)
١٢٨٠-١٢٤٤	٢٢- مارجوريت (مارجريتا في فلاندرس)
	أسرة أقيسنية:
١٢٥٧-١٢٤٦	٢٣- چان ١ دو أقيسنية
١٣٠٤-١٢٥٧	٢٤- چان ٢ (يان كونت هولندا في ١٣٠٠)
١٣٠٤	٢٥- جيوم (فيليم ٣ في هولندا)
١٣٣٧	٢٦- جيوم ٤
١٣٥٦-١٣٤٦	٢٧- مارجوريت ٢
	أسرة فيتيلسباخ:
١٣٤٧-١٣٤٦	٢٨- لوي (لودفيج البافاري ملك ألمانيا في ١٣١٤)
١٣٨٩-١٣٥٦	٢٩- جيوم ٥ (فيلهيلم ١ في بافاريا)

١٤٠٤-١٣٨٩	٣٠- ألبير (البريشت ١ في بافاريا)
١٤١٧-١٤٠٤	٣١- جيوم ٦ (فيلهيلم ٢ في بافاريا)
١٤٣٣-١٤١٧	٣٢- چاكوت
١٤٢٢-١٤١٨	٣٣- چان ٣ (يان ٤ في برابانت)
١٤٢٦-١٤٢٢	٣٤- أومفري [همفري أوف جلوشستر]
(١٤٦٧)-١٤٣٣	٣٥- فيليب الطيب (دوق برجنديا)
	(الاتحاد مع برجنديا)

د- كونتات وماركجرات نامور (Namur) (٩٠٧-١٤٢٩):

٩٣٢-٩٠٧	١- بيرنجير
٩٧٣-٩٦٠	٢- روبير ١
	أسرة لوكمبورج:
١٠٠٠-٩٧٣	٣- ألبير ١
١٠١٣- ؟	٤- روبير ١
١٠٣٧-١٠١٦	٥- ألبير ٢
١١٠٥-١٠٣٧	٦- ألبير ٣ (ماركجرات في ١٠٨٨)
١١٣٩-١١٠١	٧- چوفروا
١١٩٦-١١٣٩	٨- إنري ١ [الأعمى]
	أسرة هاينولت:
١١٩٥-١١٨٩	٩- بودوان ١ (٥ في هاينولت)
١٢١٢-١١٩٦	١٠- فيليب ١
١٢١٧-١٢١٢	١١- يولاند (امبراطورة لاتينية للقسطنطينية)
	أسرة كورتني:
١٢١٧-١٢١٢	١٢- بيير دو كورتني (امبراطور لاتيني للقسطنطينية)
١٢٢٦-١٢١٧	١٣- فيليب ٢
١٢٢٩-١٢٢٦	١٤- إنري ٢
١٢٣٧-١٢٢٩	١٥- مار جوريت
١٢٣٧-١٢٢٩	١٦- إنري ٣
١١٥٦-١٢٣٧	١٧- بودوان ٢ (امبراطور لاتيني للقسطنطينية)
١٢٦٣-١١٥٦	١٨- إنري ٤ (٢ في لوكمبورج)
	أسرة فلاندرس:
١٢٩٧-١٢٦٣	١٩- جي ١ [دو دامبير] (جويدى كونت فلاندرس)
١٢٩٧	٢٠- چان ١
١٣٣١	٢١- چان ٢
١٣٣٥	٢٢- جي ٢
١٣٣٦	٢٣- فيليب ٣
١٣٣٧	٢٤- جيوم ١
١٣٩١	٢٥- جيوم ٢
١٤١٨	٢٦- چان ٣
(١٤٦٧)-١٤٢٩	٢٧- فيليب الطيب (دوق برجنديا)
	(الاتحاد مع برجنديا)

هـ- كونتات ودوقات ليمبورج (Limburg) - [أسرة ناساو Nassau] (١٠٦٤-١٢٨٨):

١٠٦٤	١- فالرام ١
١٠٨١	٢- هندريك ١ (دوق اللورين السفلى)

١١١٩	٣- فالرام ٢
١١٣٩	٤- هندريك ٢ (دوق في ١١٥٥)
١١٦٧	٥- هندريك ٣
١٢٢١	٦- فالرام ٣
١٢٢٦	٧- هندريك ٤
١٢٤٧	٨- فالرام ٤
١٢٨٢-١٢٨٠	٩- ايرمينجهارت
١٢٨٨-١٢٨٠	١٠- راينهارت (راينالد في جيلدرس)
	(الاتحاد مع برابات)

عنهم انظر لوكسمبورج.

و- ملوك بلجيكا (بيت كوبورج Coburg) (منذ ١٨٣١):

١٨٣١	١- ليوبولت ١ فون كوبورج (سليل ٢٩ في ساكسونيا)
١٨٦٥	٢- ليوبولت ٢
١٩٠٩	٣- ألبرت ١
١٩٣٤	٤- ليوبولت ٣
١٩٥١	٥- بودوان
١٩٩٣	٦- ألبرت ٢

١ ليوبولت ١ بن فرانتس فريديش

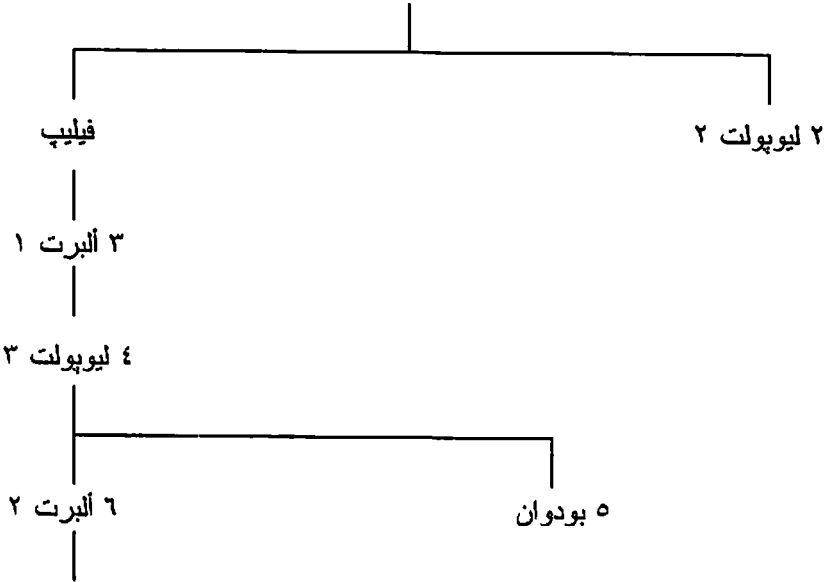

فيليب (ولي العهد الحالي)

انظر أيضا شجرة نسب منتخبي وملوك ساكسونيا من أسرة فيتين وأسرة كوبورج وفروعها في أوروبا.
٢١- لوكسمبورج:

١- كونتات ودوقات لوكسمبورج (٩٦٣-١٤٤٣):

	بيت الأردين:
٩٦٣	١- سيغفرويد
٩٩٨	٢- فريديريك

١٠٥٥-١٠١٩	٣- جيلبير
١٠٦٠	٤- كونراد ١
١١٢٧-١٠٨٦	٥- جيوم
١١٣٠	٦- كونراد ٢
	بيت نامور:
١١٣٦	٧- إنري ١ (كونت نامور) [الأعمى]
١٢٤٧-١١٩٦	٨- إيرميسيند
١٢١٤-١١٩٦	٩- تيبوت (تيوبالد ١ في بار)
	بيت لوكسمبورج- ليمبورج:
١٢٨١-١٢٤٧	١٠- إنري ٢ [الأشقر]
١٢٨١	١١- إنري ٣
١٢٨٨	١٢- إنري ٤ (هاينريش ٧ ملك ألمانيا)
١٣١٣	١٣- چان (يان ملك بوهيميا)
١٣٤٦	١٤- شارل (كارل ٤ ملك ألمانيا، كاريل ملك بوهيميا)
١٣٥٣	١٥- وينكيسلاوس ١ (دوق في ١٣٥٤) (فينتسيل دوق برابانت)
١٣٨٣	١٦- وينكيسلاوس ٢ (فينتسيل ملك ألمانيا، فانتسلاف ٤ ملك بوهيميا)
١٣٨٨	١٧- چوس (بويست ملك مورافيا وألمانيا)
١٤١١	١٨- أنتوان (أنتون دوق برابانت)
١٤١٥	١٩- إليزابيت [فون جورليتس] (١) [von Gorliz]
١٤١٨	٢٠- چان (يوهان ٢ في بافاريا)
١٤٢٥	إليزابيت [فون جورليتس] (٢)
	بيت برجنديا:
١٤٤٣-١٤٦٧	٢١- فيليب الطيب (دوق برجنديا)
	(الاتحاد مع برجنديا)

ب- الدوقات الكبار للوكسمبورج - بيت ناساو (Nassau) (منذ ١٨١٥):

١٨١٥	١- جيوم ١ (فيليم ١ ملك هولندا)
١٨٤٠	٢- جيوم ٢ (فيليم ٢ ملك هولندا)
١٨٤٩	٣- جيوم ٣ (فيليم ٣ ملك هولندا)
١٨٩٠	٤- أدولف ^(١)
١٩٠٥	٥- جيوم ٤
١٩١٢	٦- ماري أديليد
١٩١٩	٧- شارلوت
١٩٦٤	٨- چان [اعتزل الحكم]
٢٠٠٠	٩- إنري [هنري]

(١) يبدأ المؤلف قائمته بـ "أدولف" وليس "جيوم".

شجرات أنساب حكام إقليم البنلوكس

شجرات أنساب بعض كونتات ودوقات اللورين السفلى/برابات، وفلاندرس، وهانولت ونامور وهولندا ولوكسمبورج

كونتات فلاندرس

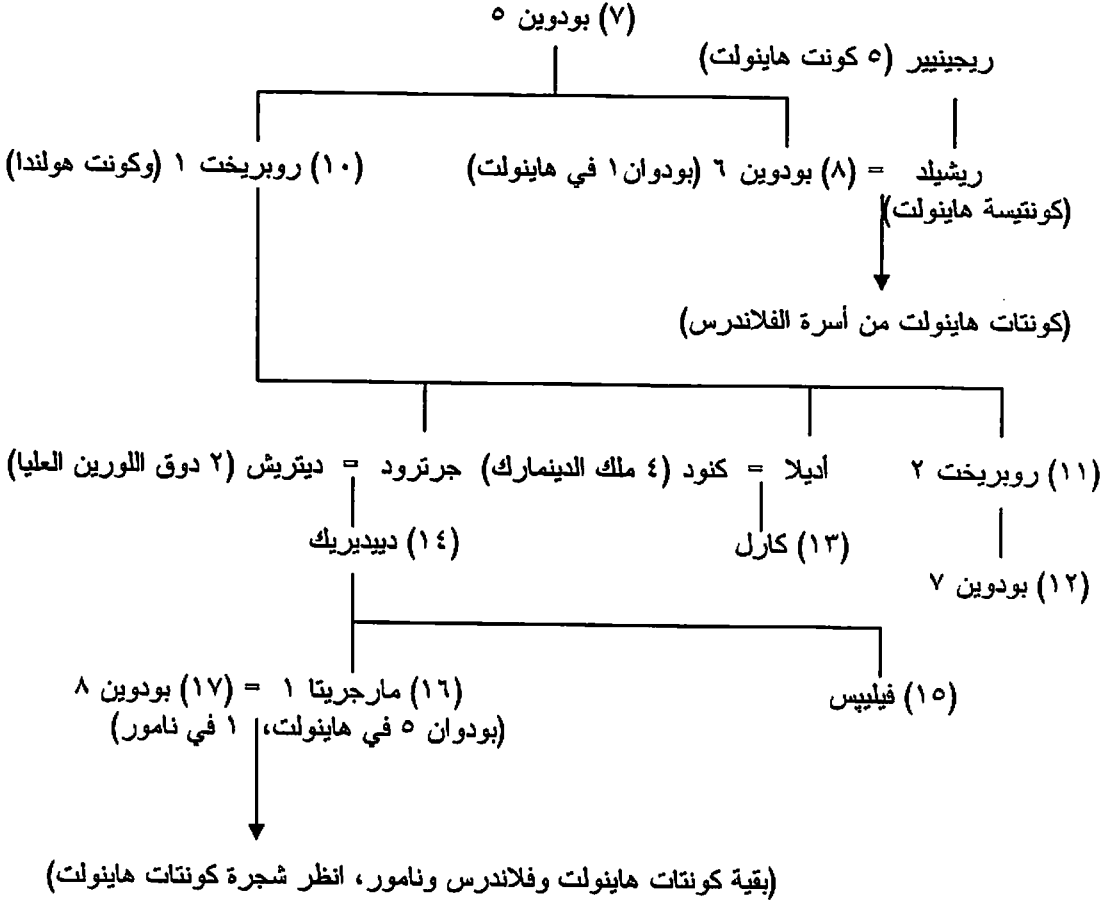

شجرة كونتات اللورين السفلى/برابات، وهاينولت، وبعض كونتات فلاندرس ونامور وهولندا، لوحة (أ):

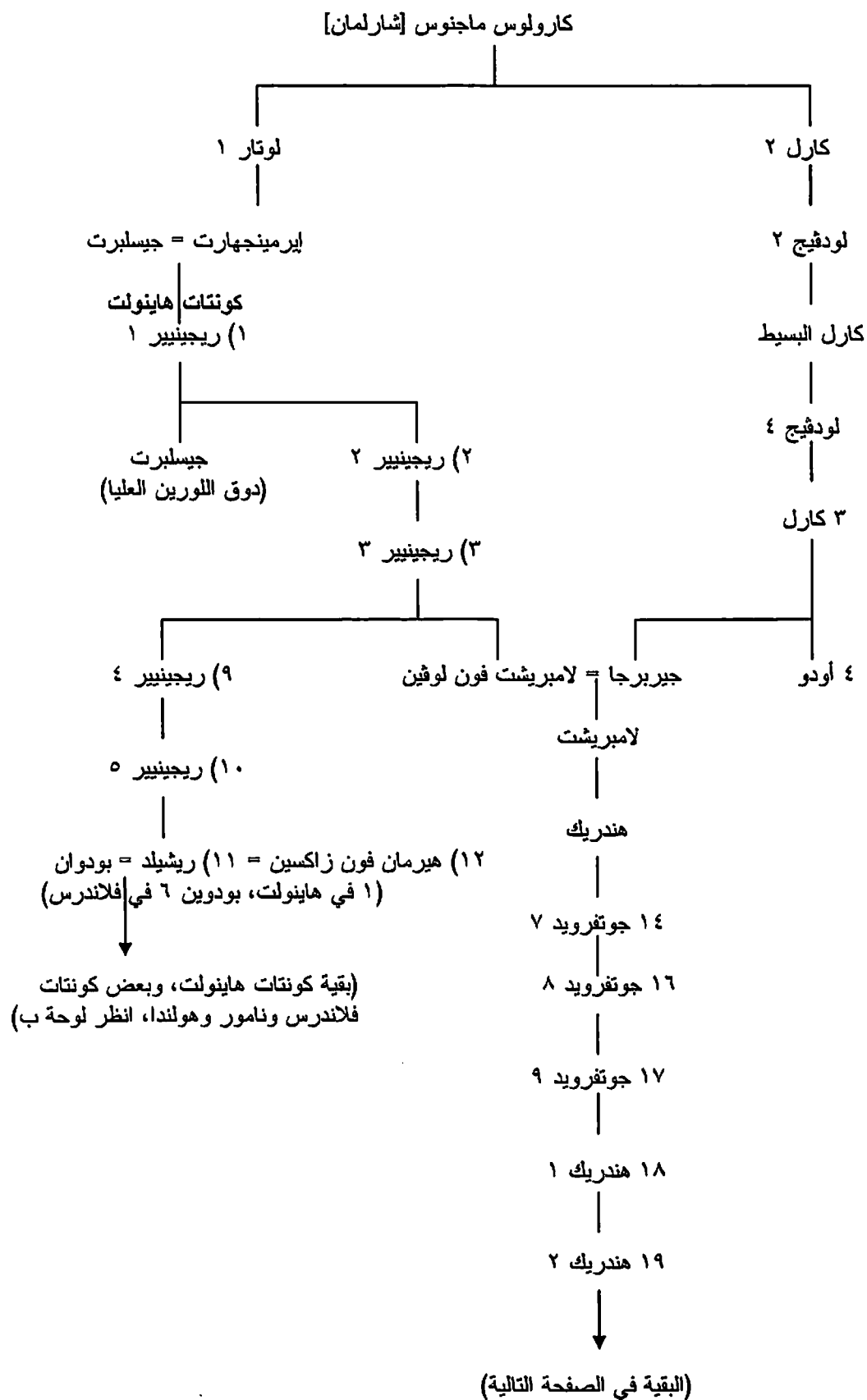

١٩ هندريك ٢ (انظر الصفحة السابقة)

٢٠ هندريك ٣ (هاينريش ١ في هيس)

أوتو (لانديجراف هيس،
واللورين العليا والسفلى)

٢٢ يان ١

٢١ هندريك ٤

٢٣ يان ٢

٢٤ يان ٣

مارجريت = لوي
(لودويك ٢ كونت فلاندرس)

٢٦ فينتسيل = يوهانا
(وينكيسلاوس ١ في لوكسمبورج)

(كونتات برابانت وفلاندرس وهاينولت الأواخر)

نوحه (ب):

(١١) ريشيلد = (٨) بودوان (١ في هاينولت، بودوين ٦ في فلاندرس)

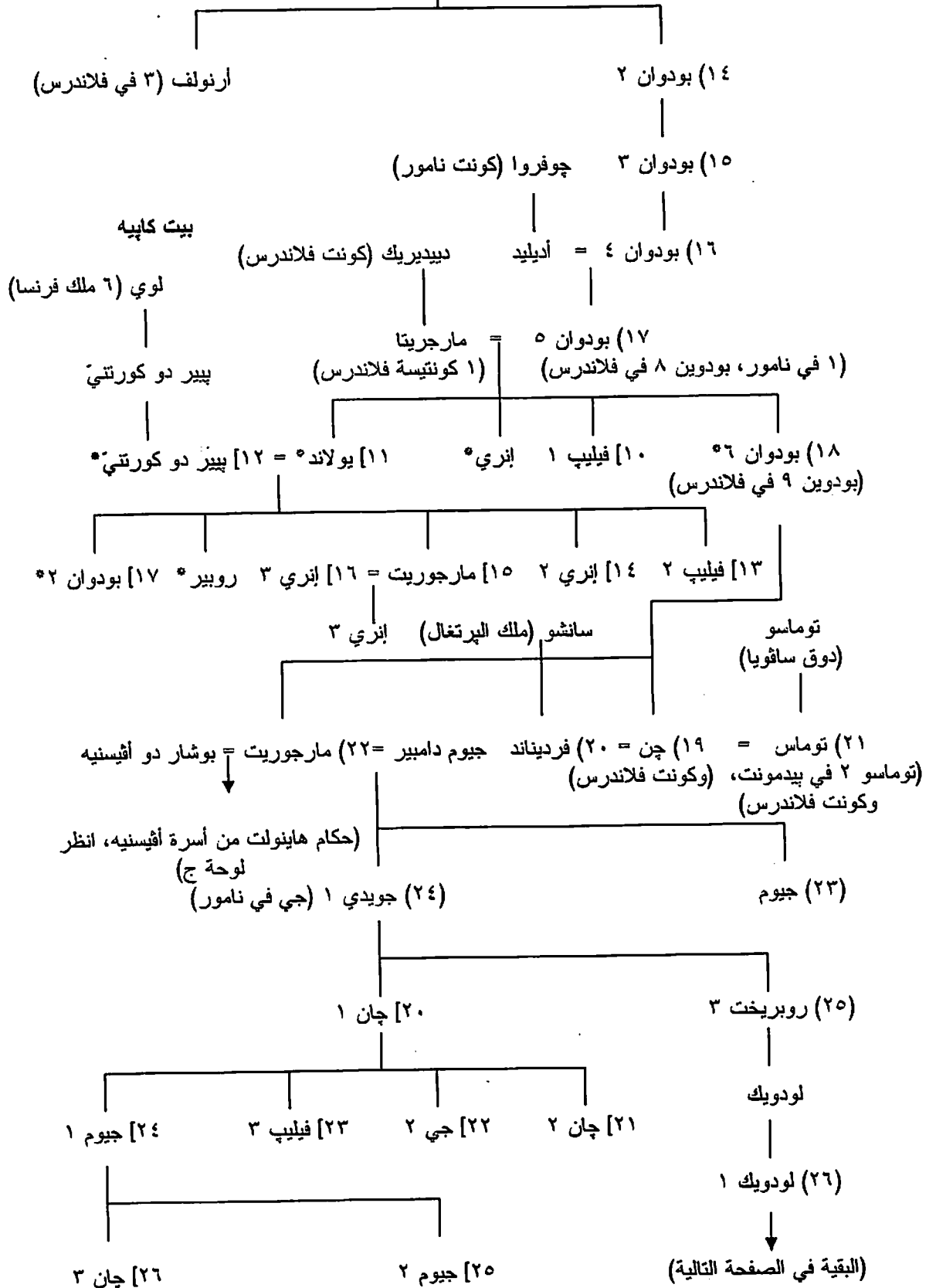

يان (٣ دوق برابانت)

(٢٦) لودويك ١ (انظر الصفحة السابقة)

مارجريت٣ = (٢٧) لودويك ٢

(٢٨) مارجريت٣ = فيليب الجسور (دوق برجنديا)
البيير (كونت هاينولت)

(٢٩) يان (جان الشجاع دوق برجنديا) = مارجوريت

٢٧ أنتون

٣٠ فيليبس الطيب

(وريث برجنديا، وكل من اللورين السفلى/برابانت،
وهاينولت، وفلاندرس، وتامور)

٢٩ فيليبس

٢٨ يان (٣ في هولندا، وزوج رقم ٣٢ في هاينولت)

لوحة (ج): كونتات هاينولت وهولندا من أسرة أفيسنيه

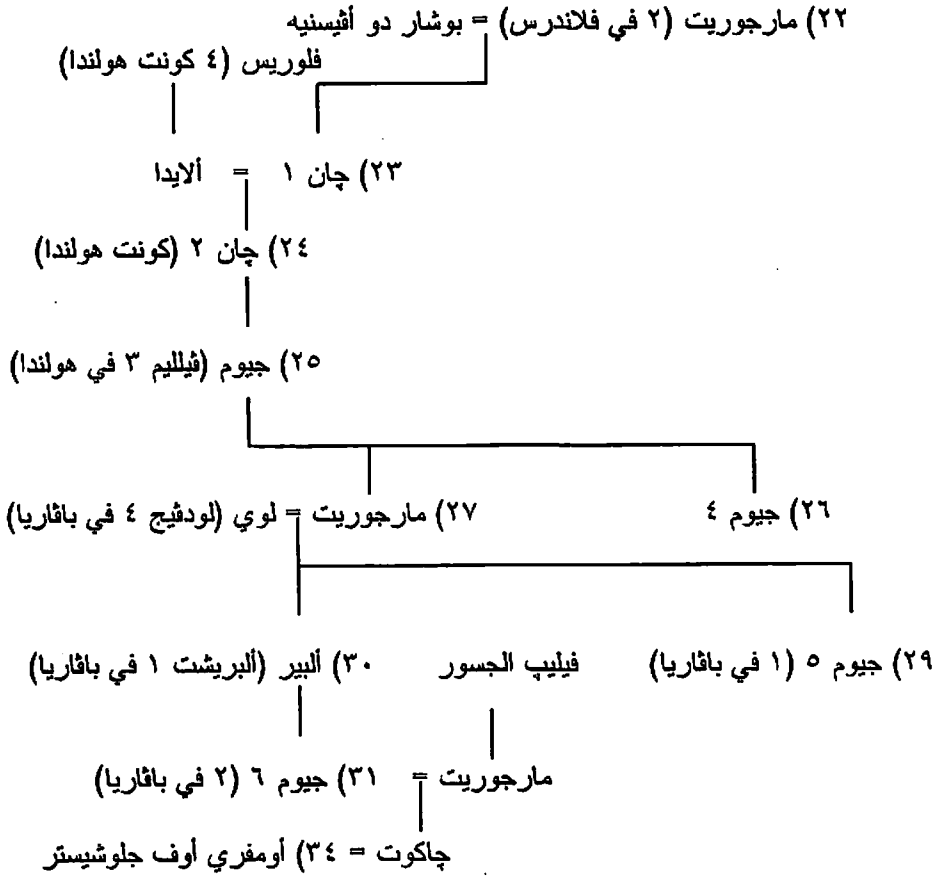

شجرة نسب كونتات نامور، وبعض كونتات لوكسمبورج

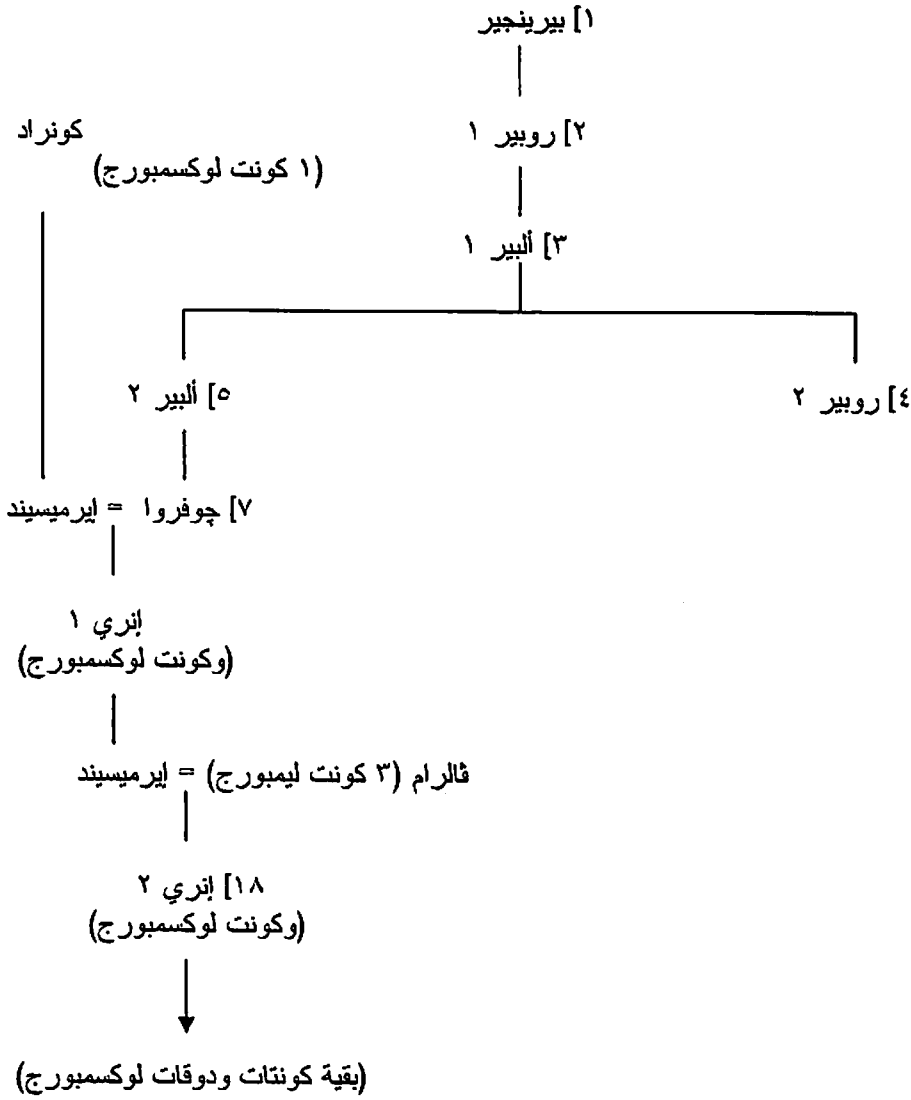

١: أرقام دوقات اللورين السفلى/برابانت (١): أرقام كونتات هاينولت (١): أرقام كونتات فلاندرس
[١]: أرقام كونتات نامور

ملحوظة: الأسماء التي عليها نجمة هي للأباطرة اللاتين في القسطنطينية.

انظر أيضا شجرات الأنساب الآتية: ١- شجرة نسب كونتات برجنديا (فرانش كونتية) ٢- شجرة نسب أسرة كاييه وفروعها ٣- شجرة نسب الكارولينجيين ٤- شجرة نسب كونتات ودوقات هاينولت واللورين العليا والسفلى ولوكسمبورج من أسرة فيجيريك ٥- شجرة نسب دوقات لوكسمبورج- أسرة ناساو.

شجرة نسب دوقات وكونتات هاينولت واللورين العليا والسفلى ولوكسمبورج من أسرة فيچيريك (بيت الأردن)

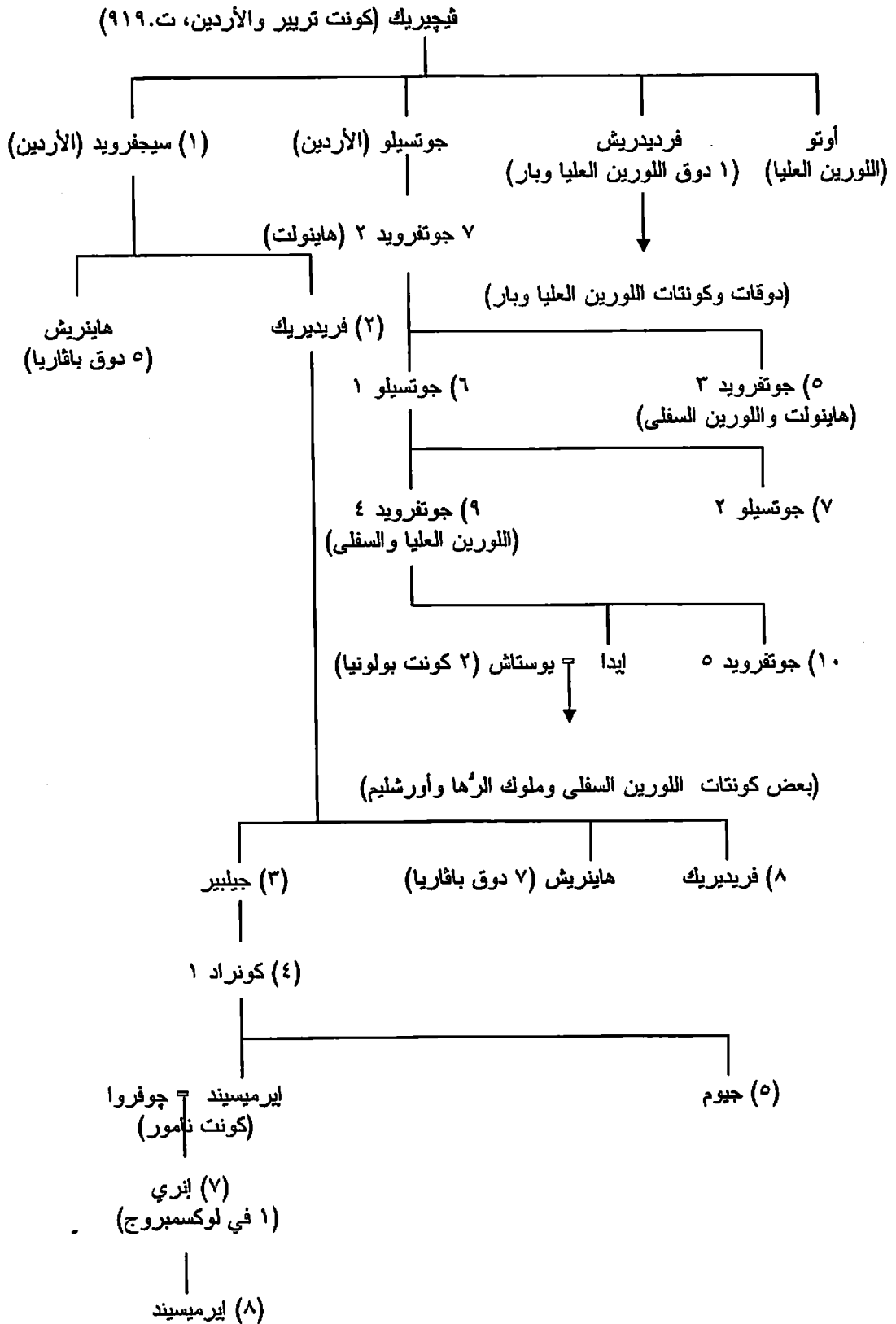

١: أرقام كونتات هاينولت (١): أرقام دوقات اللورين السفلى (١): أرقام كونتات ودوقات لوكسمبورج
 انظر أيضا شجرات الأنساب الآتية: ١- شجرة نسب كونتات ودوقات لوكسمبورج- أسرة ناساو
 ٢- شجرة نسب دوقات وكونتات اللورين العليا وبار ٣- شجرة نسب كونتات ودوقات إقاليم البيلوكس

٤- شجرة نسب دوقات جيز ٥- شجرات أنساب حكام الدويلات الصليبية.

شجرة نسب كونتات ودوقات ليمبورج وبقية دوقات لوكسمبورج، وأسرة ناساو في كل من ناساو ولوكسمبورج، وناساو-أورانيا [أورانج في كل من هولندا ولوكسمبورج]، لوحة (أ):

كونتات ودوقات ليمبورج ولوكسمبورج

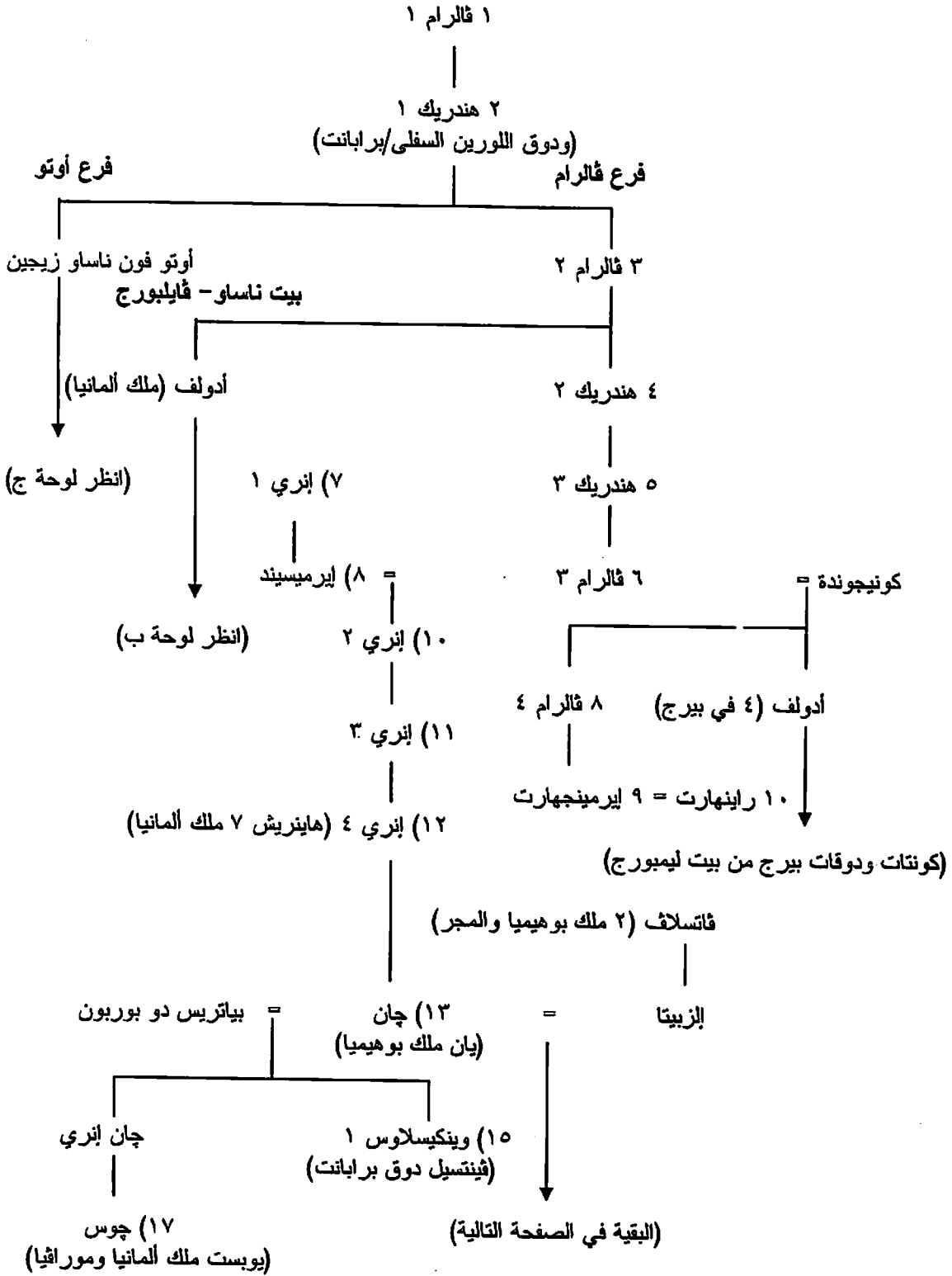

إليزابيتا = جان (انظر الصفحة السابقة)

١٤) شارل (كارل ٤ ملك ألمانيا، كاريل ملك بوهيميا والمجر)

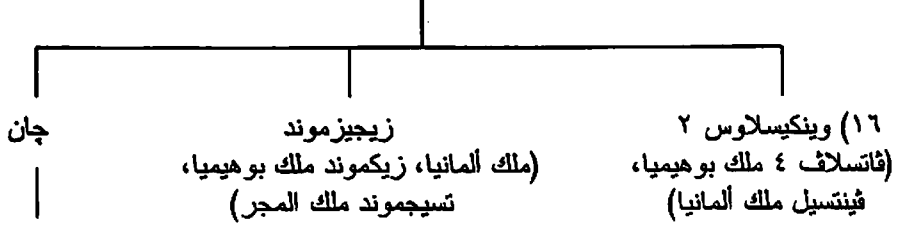

١٨) أنتوان (= ١٩) إليزابيث (= ٢٠) جان (يوهان ٢ في بافاريا)

١: أرقام كونتات ودوقات ليمبورج (١): أرقام كونتات ودوقات لوكسمبورج

انظر أيضا شجرات الأنساب الآتية: ١- شجرات أنساب كونتات ودوقات بيرج وكليفيس ويوليش وجيلدرس
٢- شجرة نسب ملوك بوهيميا ٣- شجرة نسب ملوك المجر.

لوحة (ب): بيت ناساو - فاينبورج في كل من ناساو ولوكسمبورج

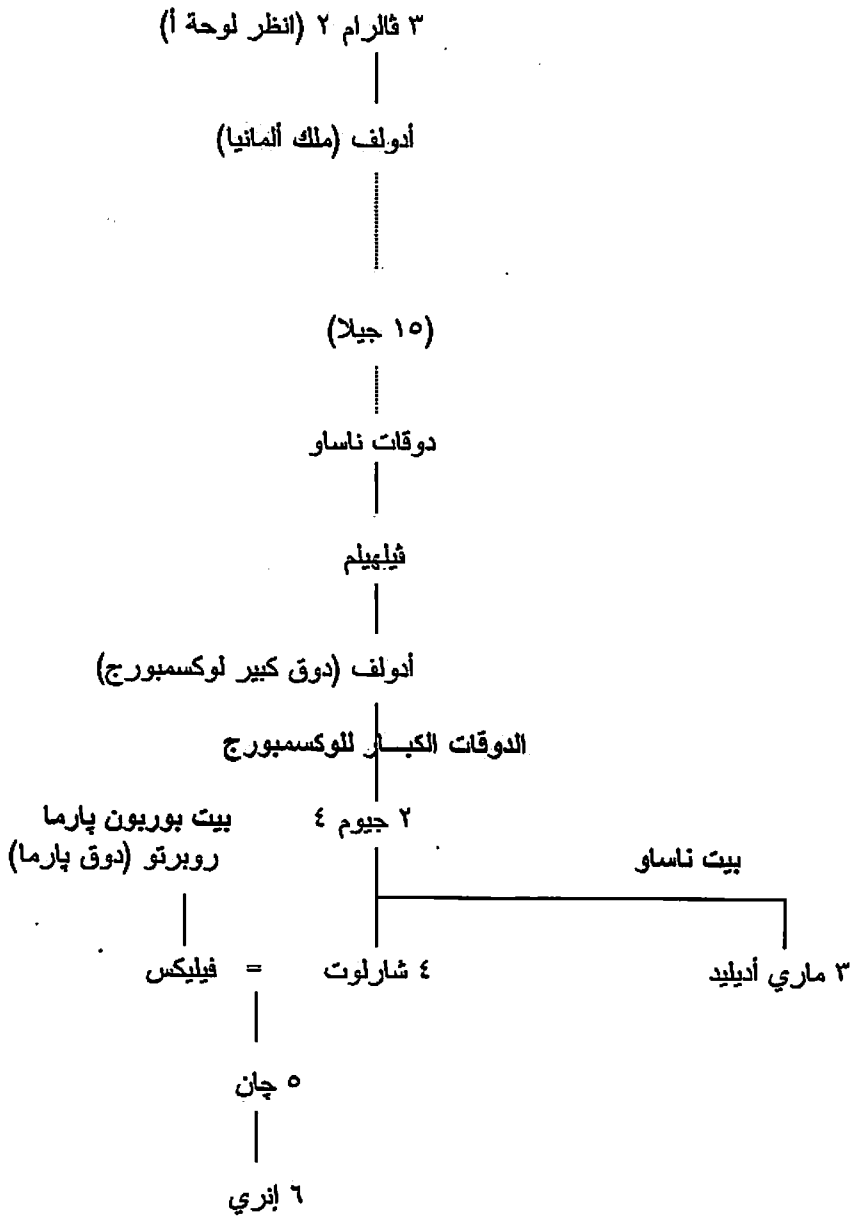

انظر أيضا شجرة نسب دوقات پارما في إيطاليا.

لوحة (ج): بيت ناساو - أورانيا (أوراتج) في هولندا ولوكسمبورج

٢ هندريك ١ فون ناساو (دوق اللورين السفلى/برابانت) (انظر لوحة أ)

أوتو فون ناساو زيجين

(٦ أجيال)

فيليم الغني (ت. ١٥٥٩)
نواب الملك في هولندا

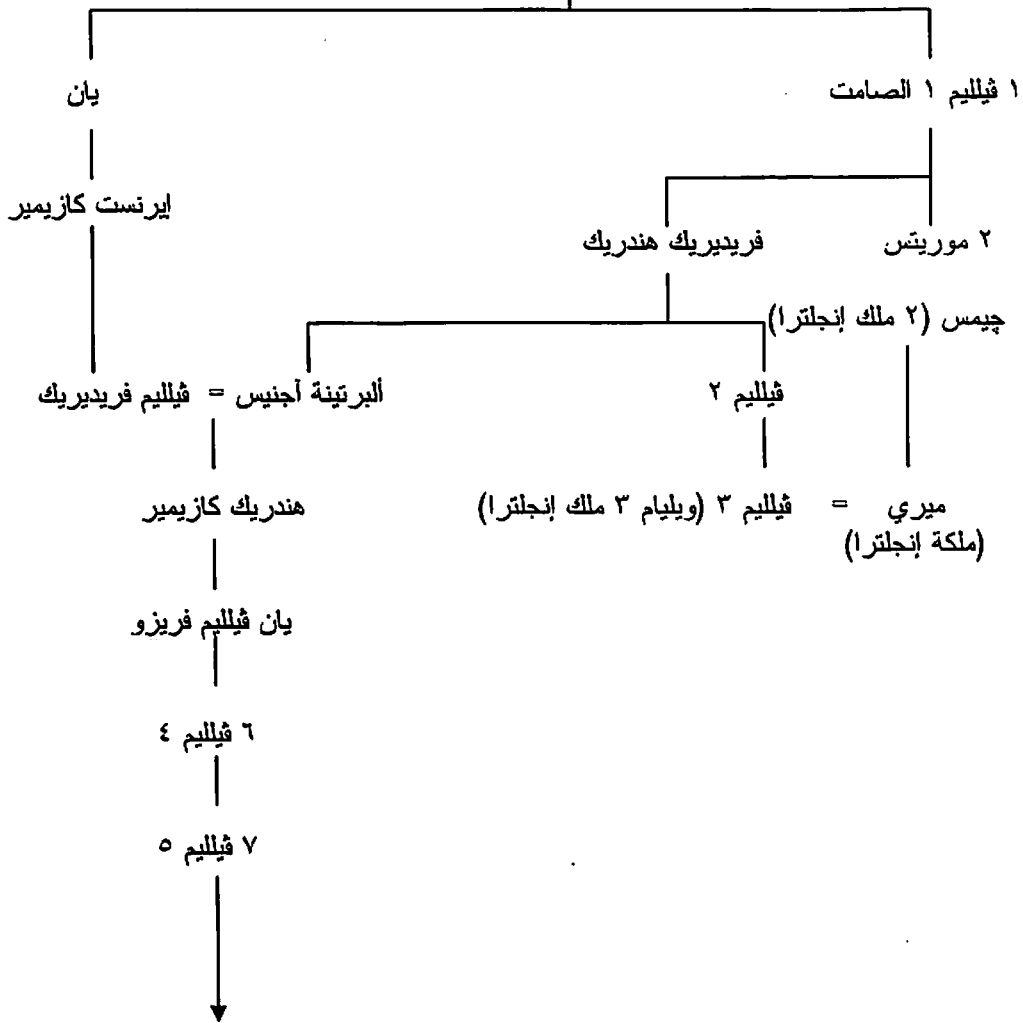

(ملوك هولندا، انظر الصفحة التالية)

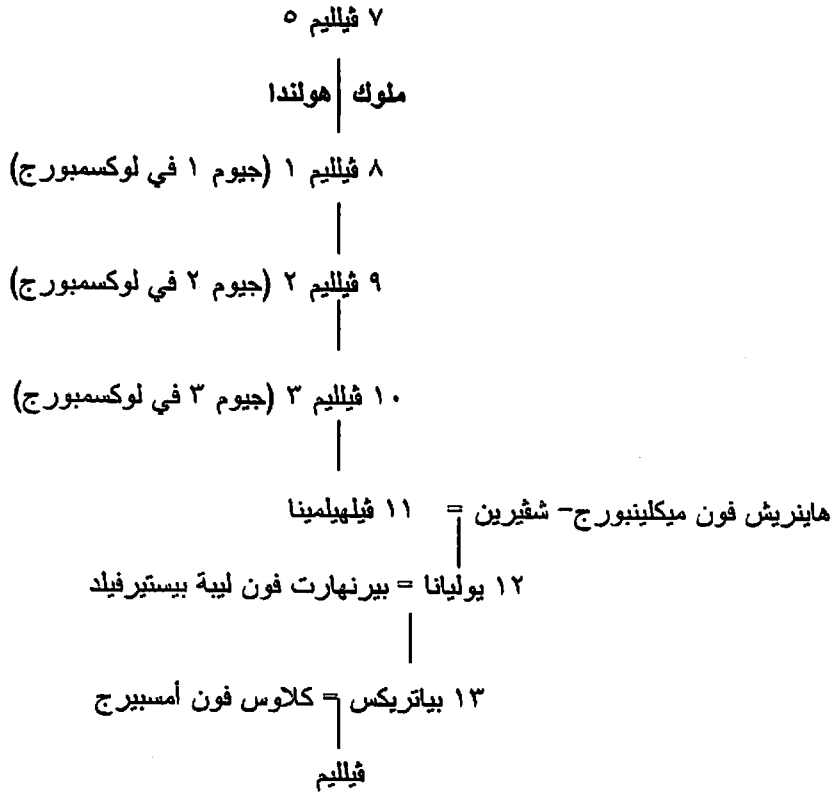

فرنسا^(١)

٢٢- ملوك فرنسا:

١- أسرتا كاييه وثلوا (Capet & Valois) (٩٨٧-١٥٨٩):

٩٨٧	١- أوج [هيو] كاييه (حفيد ٣٤ في الكارولينجيين)
٩٩٦	٢- روبير ٢ [روبرت]
١٠٣١	٣- إنري ١ [هنري]
١٠٦٠	٤- فيليب ١
١١٠٨	٥- لوي ٦ [لويس]
١١٣٧	٦- لوي ٧
١١٨٠	٧- فيليب ٢ أغسطس
١٢٢٣	٨- لوي ٨
١٢٢٦	٩- لوي ٩
١٢٧٠	١٠- فيليب ٣
١٢٨٥	١١- فيليب ٤
١٣١٤	١٢- لوي ١٠
١٣١٦	١٣- جان ١ [يوحنا]
١٣١٦	١٤- فيليب ٥
١٣٢٢	١٥- شارل ٤

(١) نظرا لأن فرنسا تكونت تاريخيا من أقاليم مختلفة اللغات فإن أسماء حكام بعض الكونتيات والدوقيات هنا، وهي مملكة وكونتية برجنديا (فرانش كونتيه)، ودوقية اللورين [العليا] وبار، وضعت في اللغة الألمانية؛ لأنها كانت من المناطق المتحدثة بالألمانية أو التي غلب عليها الحديث بها.

١٣٢٨	١٦- فيليب ٦ (كونت فالوا)
١٣٥٠	١٧- جان ٢
١٣٦٤	١٨- شارل ٥
١٣٨٠	١٩- شارل ٦
١٤٢٢	٢٠- شارل ٧
١٤٦١	٢١- لوي ١١
١٤٨٣	٢٢- شارل ٨
١٤٩٨	٢٣- لوي ١٢
١٥١٥	٢٤- فرانسوا ١
١٥٤٧	٢٥- انري ٢
١٥٥٩	٢٦- فرانسوا ٢
١٥٦٠	٢٧- شارل ٩
١٥٨٩-١٥٧٤	٢٨- انري ٣

ب- أسرتا بوربون وبونابرت (Bourbon & Bonaparte) (١٨٧٠-١٥٨٩):

١٥٨٩	٢٩- انري ٤ (انريكي ٣ ملك ناغار)
١٦١٠	٣٠- لوي ١٣
١٦٤٣	٣١- لوي ١٤
١٧١٥	٣٢- لوي ١٥
١٧٩٢-١٧٧٤	٣٣- لوي ١٦
١٨٠٤	٣٤- نابوليون ١ بونابرت (امبراطور)
١٨١٤	٣٥- لوي ١٨
١٨٢٤	٣٦- شارل ١٠
١٨٤٨-١٨٣٠	٣٧- لوي- فيليب
١٨٧٠-١٨٥٢	٣٨- نابوليون ٣ (امبراطور)

شجرة نسب أسرة نابوليون بونابرت

شارل بونابرت (ت.١٧٨٥)

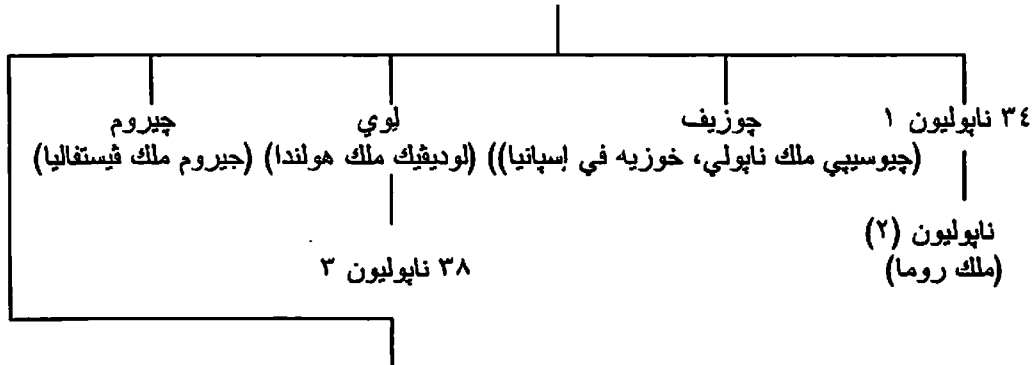

كارولين = يوقيم مورا
(كارولينا، جيواكينو ملكة وملك نابولي)

وعن شجرة نسب أسرة كاپيه وفروعها، انظر ما يلي.

٢٣ - ملوك برجنديا (Burgundy):

١- الملوك في الفترة فيما بين ٤١١ و٥٣٢:

٤١١	١- جونديكار
٤٣٦	٢- جونديريك
٤٨٦-٤٧٣	٣- كيلبيريك
٥٠٠-٤٧٣	٤- جودجيسيل
٥١٦-٤٧٣	٥- جوندوباد
٥٢٤-٥١٦	٦- سيجيسموند
٥٣٢-٥٢٤	٧- جونيماز

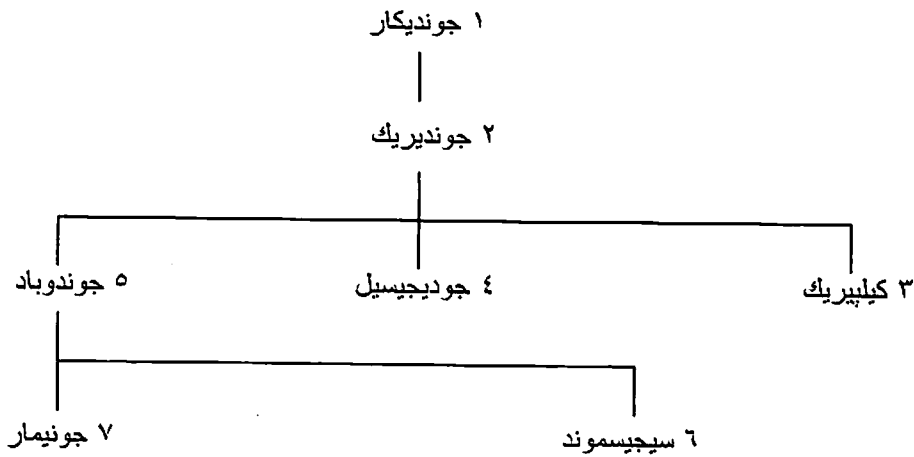

ب- ملوك برجنديا - [أسرة فيلف Welf] [٨٨٨-١٠٣٢]:

٨٨٨	١- رودولف ١
٩١١	٢- رودولف ٢
٩٣٧	٣- كونراد
١٠٣٢-٩٩٣	٤- رودولف ٣

عنهم انظر شجرة نسب أسرة فيلف في ألمانيا.

٢٤ - الإمارات الإقطاعية:

١- دوقات نورمانديا (Normandy) (٩١١-١٢٠٤):

٩١١	١- روللو [رولف] المقدم (أخو ٥ في أوركني)
٩٣٢	٢- جيوم ١ [ويليام]
٩٤٢	٣- ريشار ١ [ريتشارد]
٩٩٦	٤- ريشار ٢
١٠٢٧	٥- ريشار ٣
١٠٢٨	٦- روبير ١ [روبرت]
١٠٣٥	٧- جيوم ٢ (ويليام الفاتح ملك إنجلترا)
١٠٨٧	٨- روبير ٢
١١٣٥-١١٠٦	٩- إنري ١ (هنري ١ ملك إنجلترا)

١١٤٤	١٠- چوفروا (٥ في أنجو) [جيفري بلانتاجينية]
١١٥٠	١١- إنري ٢ (هنري ٢ ملك إنجلترا)
١١٨٩	١٢- ريشار ٤ (ريشارد ١ ملك إنجلترا)
١٢٠٤-١١٩٩	١٣- جان (جون ملك إنجلترا)

١ رولو المقدم بن رانغالد ١ يارل أوركني

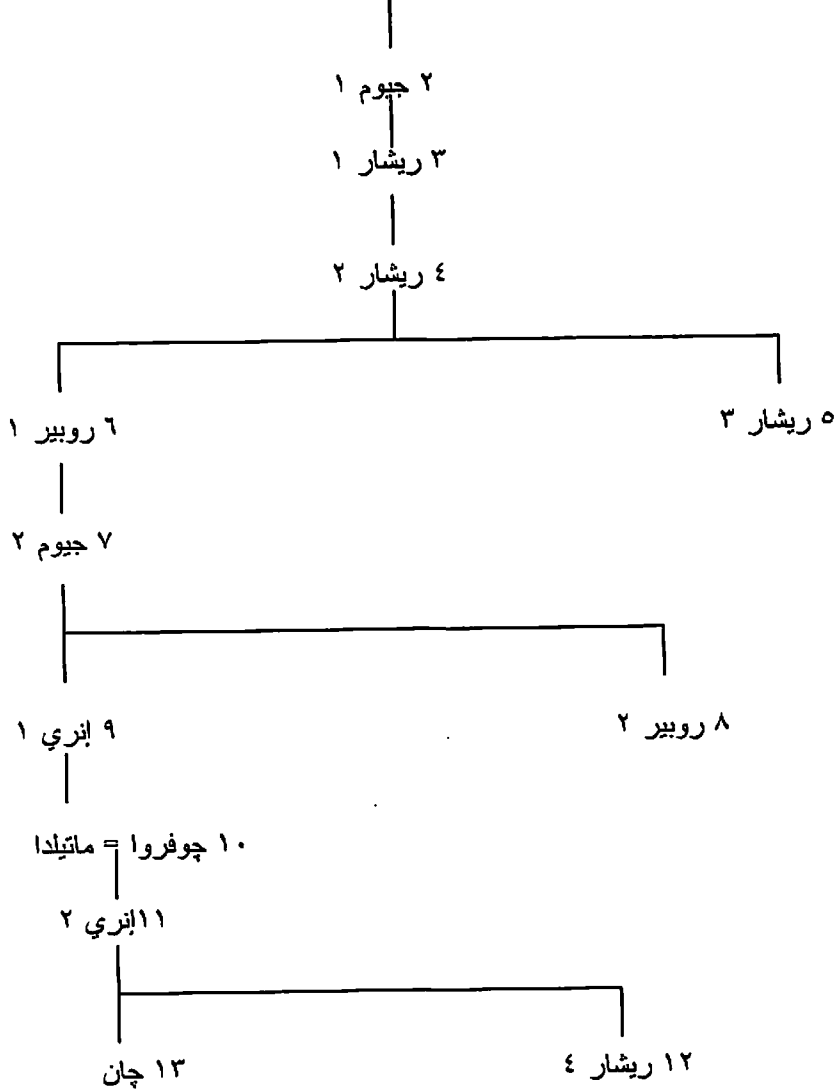

انظر أيضا شجرة نسب يارلات أوركني ولوردات الجزر، فيما سبق.

ب- كونتات ودوقات بريطانيا (Brittany) (٨٢٦-١٥١٤):

٨٢٦	١- نوميوي
٨٥١	٢- إريسيوي
٨٧٤-٨٥٧	٣- سالا أون
٩٠٨-٨٨٨	٤- ألان ١
	أسرة نانت:
٩٥٢-٩٣٧	٥- ألان ٢ (حفيد ٤ من ابنته)
٩٥٨-٩٥٢	٦- دروجو (ابن ٥)
	أسرة رينيه:
٩٨٧	٧- كونون ١

٩٩٢	٨- چوفروا ١
١٠٠٨	٩- ألان ٣
١٠٤٠	١٠- أود ١
١٠٥٦	١١- كونون ٢
	أسرة كورنويي [كورنول]:
١٠٦٦	١٢- هو إيل دو نانت
١٠٨٤	١٣- ألان ٤
١١١٢	١٤- كونون ٣
	أسرة بورويت:
١١٤٨	١٥- أود ٢
١١٥٦	١٦- كونون ٤
	أسرة أنجو:
١١٧٠	١٧- چوفروا ٢ بلانتاجينييه [جيفري بلانتاجينيت] (ابن ٢٦ في إنجلترا)
١٢٠٣-١١٨٦	١٨- أرتور ١ [أرثر]
	أسرة درو:
١٢١٣	١٩- بيير ١ دو درو (حفيد ٥ في فرنسا)
١٢٣٧	٢٠- جان ١
١٢٨٦	٢١- جان ٢ (دوق في ١٢٩٧)
١٣٠٥	٢٢- أرتور ٢
١٣١٢	٢٣- جان ٣
١٣٦٤-١٣٤١	٢٤- شارل (ابن ١٨ في بلوا)
	أسرة مونفور:
١٣٩٩-١٣٤١	٢٥- جان ٤ دو مونفور
١٣٩٩	٢٦- جان ٥
١٤٤٢	٢٧- فرانسوا ١
١٤٥٠	٢٨- بيير ٢
١٤٥٧	٢٩- أرتور ٣
١٤٥٨	٣٠- فرانسوا ٢
١٥١٤-١٤٨٨	٣١- أن (ملكة فرنسا)

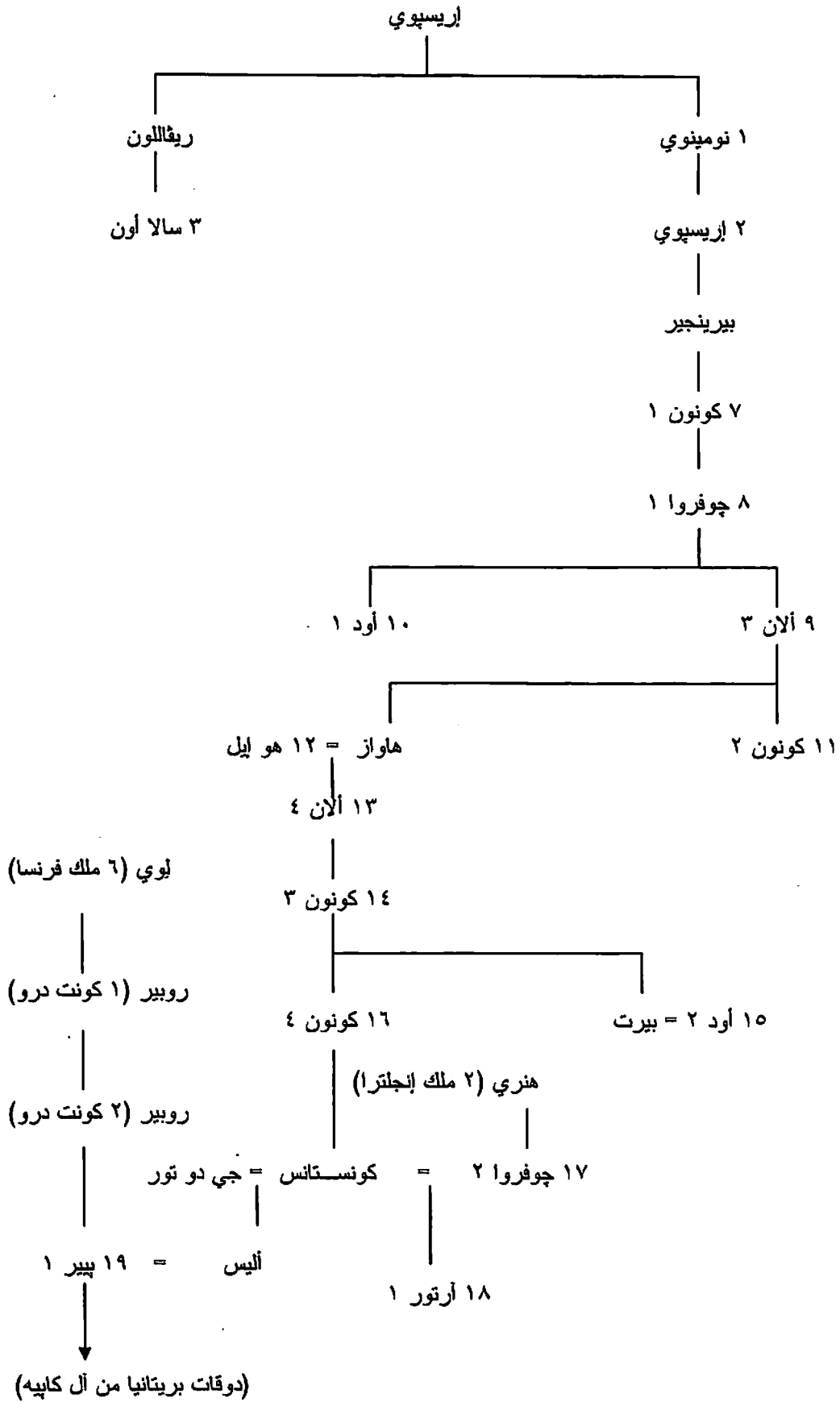

انظر أيضا شجرات الأتساب الآتية: ١- شجرة نسب أسرة كاييه وفروعها ٢- شجرة نسب كونتات بلوا وشارتر ٣- شجرة نسب ملوك إنجلترا وبريطانيا العظمى.

ج- كونتات ودوقات انجو (Aniou) (ح. ٨٧٠-١٤٨٠):

٨٧٠ ح		١- اينجيلجير
٨٩٨	ابن ١	٢- فولك ١
٩٤١	ابن ٢	٣- فولك ٢
٩٥٨	ابن ٣	٤- چوفروا ١
٩٨٧	ابن ٤	٥- فولك ٣ نيرا
١٠٤٠		٦- چوفروا ٢ مارتل
١٠٦٠		٧- چوفروا ٣
١١٠٩-١٠٦٧		٨- فولك ٤ ريشان
١١٠٦-١٠٩٨		٩- چوفروا ٤
١١٢٩-١١٠٦		١٠- فولك ٥ (ملك اورشليم في ١١٣١)
١١٢٩		١١- چوفروا ٥ بلانتاجينيه (ودوق نورمانديا)
١١٥١		١٢- انري (هنري ٢ ملك انجلترا)
١١٨٩		١٣- ريشار (ريتشارد ١ ملك انجلترا)
١٢٠٤-١١٩٩		١٤- جان (جون ملك انجلترا)
١٢٤٦		١٥- شارل ١ (كارلو ١ ملك نابولي، ابن ٨ في فرنسا)
١٢٨٥		١٦- شارل ٢ (كارلو ٢ ملك نابولي)
١٢٩٠		١٧- شارل ٣ (كونت فالوا، ابن ١٠ في فرنسا)
١٣٢٥		١٨- فيليب (٦ ملك فرنسا)
١٣٣٢		١٩- جان (٢ ملك فرنسا)
١٣٥٦		٢٠- لوي ١ (دوق في ١٣٦٠)
١٣٨٤		٢١- لوي ٢
١٤١٧		٢٢- لوي ٣
١٤٨٠-١٤٣٤		٢٣- رينيه

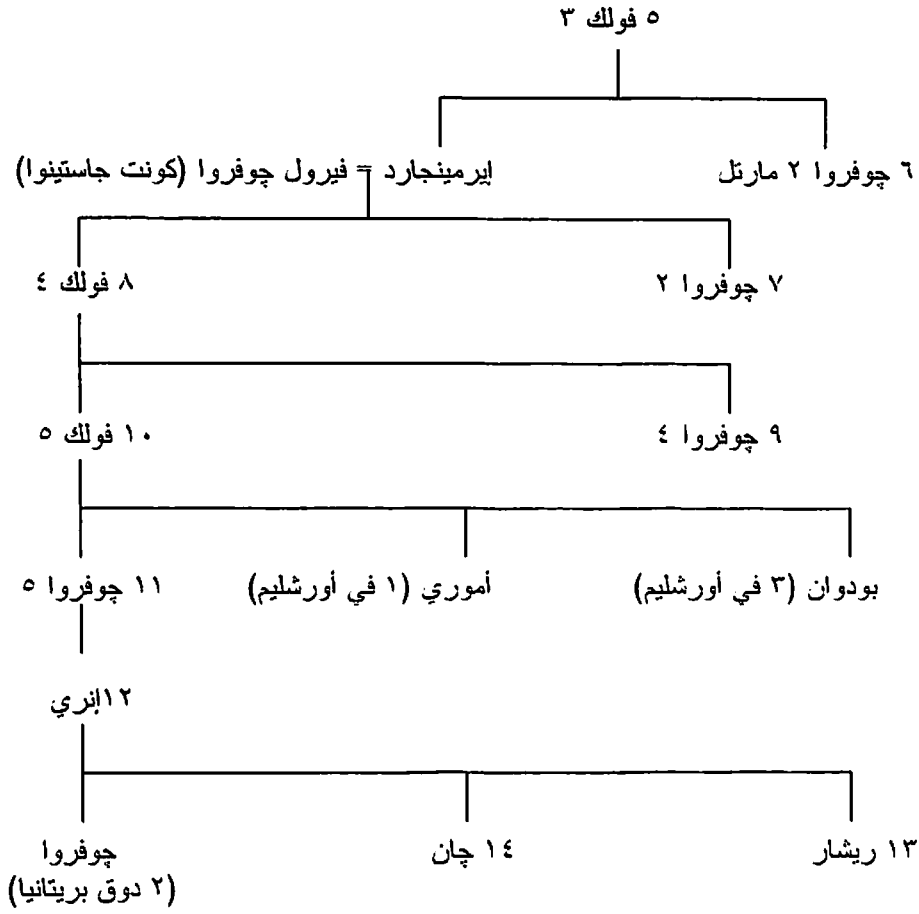

انظر أيضا شجرات الأنساب الآتية: ١- شجرة أسرة كاييه وفروعها في فرنسا ٢- شجرة نسب ملوك إنجلترا العظمى ٣- شجرة نسب دوقات نورمانديا ٤- شجرات أنساب حكام الدويلات الصليبية.

د- كونتات شامبانيا (Champagne) (ح ٩٤٢-١٣١٦):

٩٤٢-٩٤٠	١- أوبير ١ [هربرت] (كونت فرماندوا)
٩٦٦-٩٤٢	٢- روبير (في تروا)
٩٨٢-٩٤٢	٣- أوبير ٢ (في مو، وتروا في ٩٦٦)
٩٤٩-٩٤٠	٤- أوج (في ريمس)
٩٩٥-٩٨٣	٥- أوبير ٣
٩٩٦-٩٨٣	٦- أود ١ (كونت بلوا)
١٠٢٣-٩٩٦	٧- إيتيان ١ [سنتيفان]
١٠٣٧-٩٩٦	٨- أود ٢ (كونت بلوا)
١٠٤٧-١٠٣٧	٩- إيتيان ٢
١٠٦٣-١٠٤٧	١٠- أود ٣
١٠٨٩-١٠٦٣	١١- تيبوت ١ [تيوبالد] (كونت بلوا)
١١٠٢-١٠٨٩	١٢- إيتيان ٣ (كونت بلوا) (في مو)
١٠٩٣-١٠٨٩	١٣- أود ٤ (في تروا)
١١٢٥-١٠٩٣	١٤- أوج ٢ (تروا)
١١٥٢-١١٠٢	١٥- تيبوت ٢ (كونت بلوا) (في مو، وفي تروا في ١١٢٥)
١١٥٢	١٦- انري ١
١١٨١	١٧- انري ٢ (ملك اورشليم)
١١٩٧	١٨- تيبوت ٣

١٢٠١	١٩- تيبوت ٤ (تيوبالدو ١ في نافار)
١٢٥٣	٢٠- تيبوت ٥ (تيوبالدو ٢ في نافار)
١٢٧٠	٢١- انري ٣ (انريكي ١ في نافار)
١٢٧٤	٢٢- چن (خوانا ١ ملكة نافار)
١٣١٦-١٣٠٤	٢٤- لوي (١٠ ملك فرنسا، لويس ملك نافار)

هـ - كونتات بلوا وشارتر (Blois & Chartres) (٩٧٥-١٣٩١):

٩٧٥-٩	١- تيبوت ١
٩٧٥	٢- اود ١
٩٩٦	٣- تيبوت ٢
١٠٠٤	٤- اود ٢
١٠٣٧	٥- تيبوت ٣
١٠٨٩	٦- ايتيان
١١٠٢	٧- تيبوت ٤
١١٥٢	٨- تيبوت ٥
١١٩١	٩- لوي ١
١٢٠٥	١٠- تيبوت ٦
١٢٣٠-١٢١٨	١١- مارجوريت
١٢٣٠-١٢١٨	١٢- جوتيه دو افيستيه
١٢٤١-١٢٣٠	١٣- ماري
١٢٤١-١٢٣٠	١٤- اوج دو شاتيون
١٢٤١	١٥- چان ١
١٢٧٩	١٦- چن (خوانا ١ ملكة نافار)
١٢٩٢	١٧- اوج ٢
١٣٠٧	١٨- جي ١
١٣٤٢	١٩- لوي ٢
١٣٤٦	٢٠- لوي ٣
١٣٧٢	٢١- چان ٢
١٣٩١-١٣٨١	٢٢- جي ٢
(١٤٠٧)-١٣٩١	٢٣- لوي ٤ (دوق اورليان)

شجرة نسب كونتات كل من شامباتيا وبلوا وشارتر

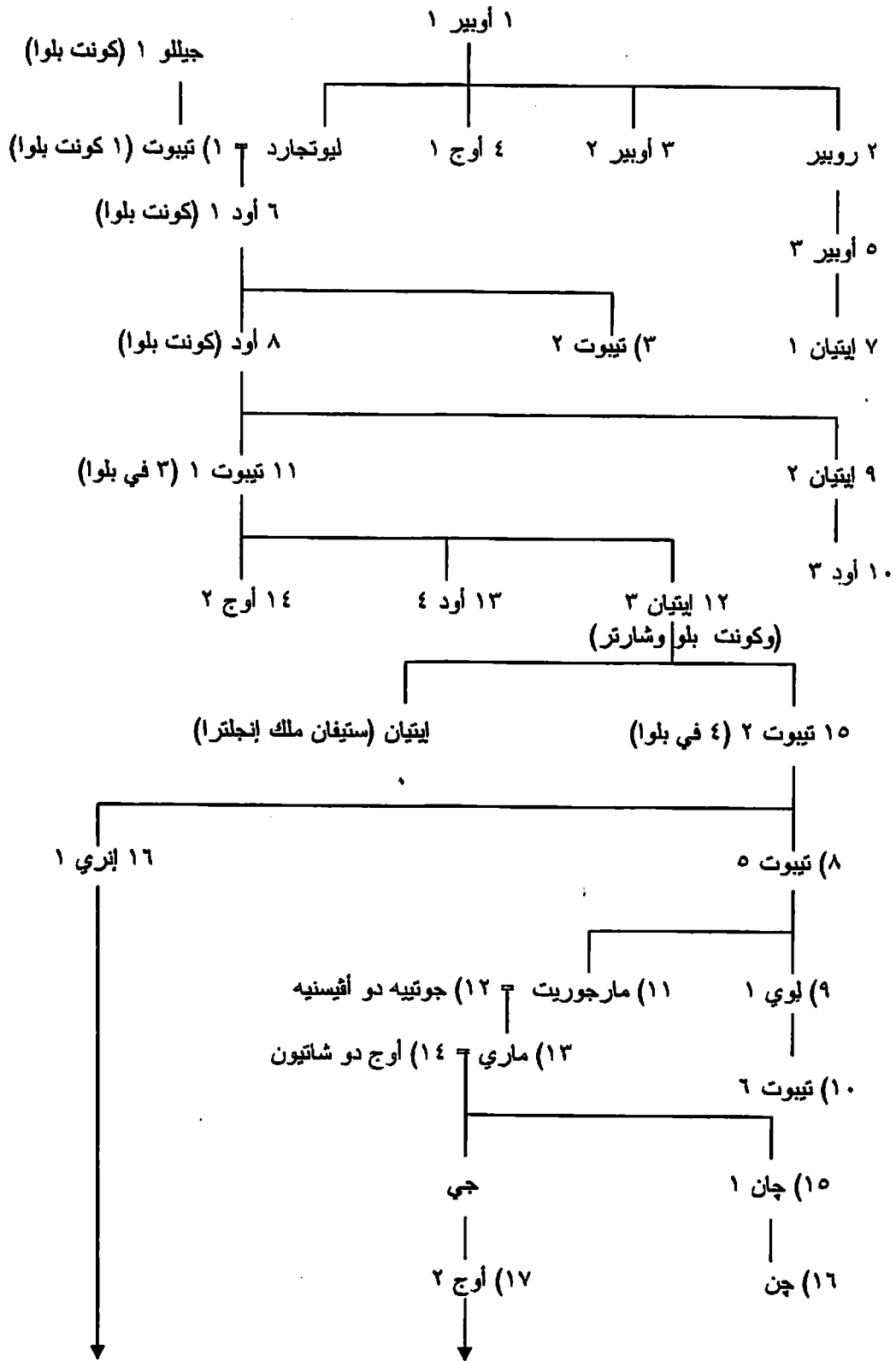

(البقية في الصفحة التالية)

(بقية الصفحة السابقة)

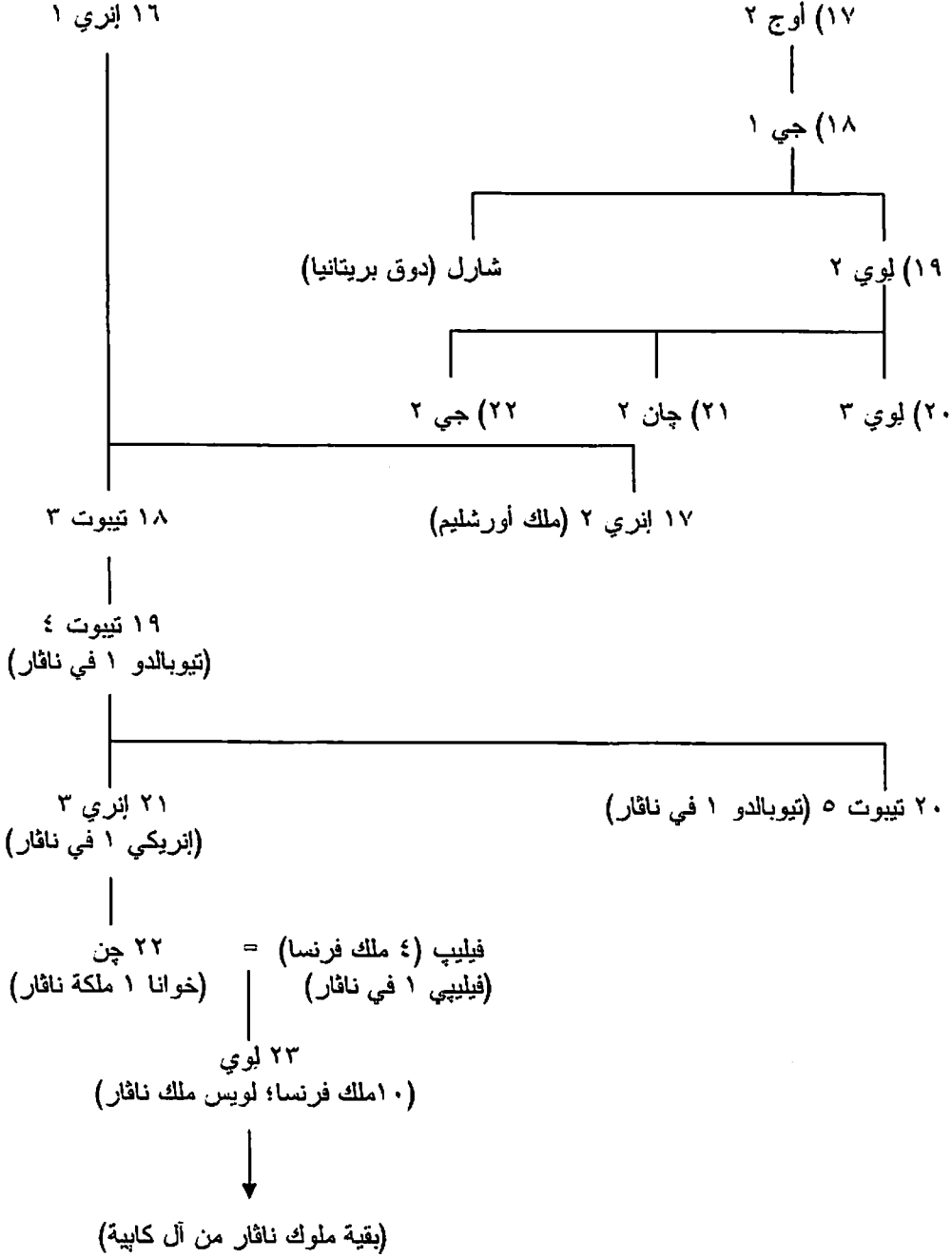

١: أرقام كونتات شامبانيا (١): أرقام كونتات بلوا (أرقام الحكام المشتركين بين أقواس)

انظر أيضا شجرات الأنساب الآتية: ١- شجرة نسب أسرة كابيه وفروعها في فرنسا ٢- شجرة نسب كونتات وملوك
برفانس وإسبانيا ٣- شجرة نسب ملوك إنجلترا وبريطانيا العظمى ٤- شجرة نسب الكارولينجيين.

و- دوقات اللورين [العليا] (٩٢٨-١٧٦٦):

٩٣٩-٩٢٨	١- جيسيلبرت
٩٤١	٢- أوتو
٩٤٤	٣- كونراد (٢ في فرانكونيا)
٩٥٤	٤- برونو فون زاكسين [ساكسونيا]
	بيت بار:

٩٥٩	٥- فرديريش (١ كونت بار)
٩٧٨	٦- ديتريش (١ كونت بار)
١٠٢٦	٧- فرديريش ٢ (كونت بار)
	بيت فيردان:
١٠٣٣	٨- جوتسيلو (١ في اللورين السفلى)
١٠٤٤-١٠٤٦	٩- جونفرويد
	بيت الألزاس:
١٠٤٨	١٠- جير هارت فون الزاس
١٠٧٠	١١- ديتريش ٢
١١١٥	١٢- سيمون ١
١١٣٩	١٣- ماتيس ١
١١٧٦	١٤- سيمون ٢
١٢٠٥	١٥- فرديريش ١
١٢٠٨	١٦- فرديريش ٢
١٢١٣	١٧- تيوبالد ١
١٢٢٠	١٨- ماتيس ٢
١٢٥٠	١٩- فرديريش ٣
١٣٠٣	٢٠- تيوبالد ٢
١٣١٢	٢١- فرديريش ٤
١٣٢٩	٢٢- رودولف
١٣٤٦	٢٣- يوهان ١
١٣٩٠	٢٤- كارل ٢
	بيت أنجو- لورين:
١٤٣١	٢٥- ريناتوس ١ (رينيه دوق أنجو)
١٤٥٣	٢٦- يوهان ٢
١٤٧٠	٢٧- نيكولاوس
	بيت لورين- فوديمون:
١٤٧٣	٢٨- ريناتوس ٢ (رينيه دو فوديمون)
١٥٠٨	٢٩- أنتون
١٥٤٤	٣٠- فرانتس ١
١٥٤٥	٣١- كارل ٣
١٦٠٨	٣٢- هاينريش
١٦٢٤	٣٣- فرانتس ٢
١٦٢٤	٣٤- كارل ٤ (١)
١٦٣٣-١٦٣٤	٢٥- نيكولاوس فرانتس
	كارل ٤ (٢)
١٦٧٠-١٦٦١	
	٣٦- كارل ٥ (دوق اسمي، وقائد إمبراطوري)
١٦٩٧	٣٧- ليوبولد
١٧٢٩	٣٨- فرانتس ٣ (١ كإمبراطور روماني مقدس ١٧٤٥)
	دوق اسمي اللورين:
١٧٣٦-١٧٦٦	٣٩- ستانيسلاوس (ستانيسلاف ليشنيسكي ملك بولندا)

ز- كونتات ودوقات بار (Bar) (٩٥١-١٤٣١):

٩٥١	١- فرديريش ١
٩٧٨	٢- ديتريش ١
١٠٢٦	٣- فرديريش ٢
١٠٩٣-١٠٣٣	٤- صوفي
١٠٦٥-١٠٣٣	٥- لودفيج [لويس] (امير مونتييلارد)
١٠٩٣	٦- ديتريش ٢
١١٠٤	٧- ديتريش ٣
١١٠٤	٨- راينهالد ١ [رينارد]
١١٥٠	٩- راينهالد ٢
١١٧٠	١٠- هاينريش ١
١١٩١	١١- تيوبالد ١ (تبيوت كونت لوكسمبورج)
١٢١٤	١٢- هاينريش ٢
١٢٤٠	١٣- تيوبالد ٢
١٢٩٦	١٤- هاينريش ٣
١٣٠٢	١٥- اديارد ١
١٣٣٧	١٦- هاينريش ٤
١٣٤٤	١٧- اديارد ٢
١٣٥٢	١٨- روبريشت (دوق في ١٣٥٥)
١٤١١	١٩- اديارد ٣
١٤١٥	٢٠- لودفيج
١٤١٩- (١٤٨٠)	٢١- ريناتوس (رينيه دوق انجو وپروفانس) (الاتحاد مع اللورين العليا)

شجرة نسب كونتات ودوقات بار واللورين العليا، والاتحاد فيما بينهما، لوحة (أ): بيت الأردن

شچيريك (كونت تريبر والأردن، ت. ٩١٩)

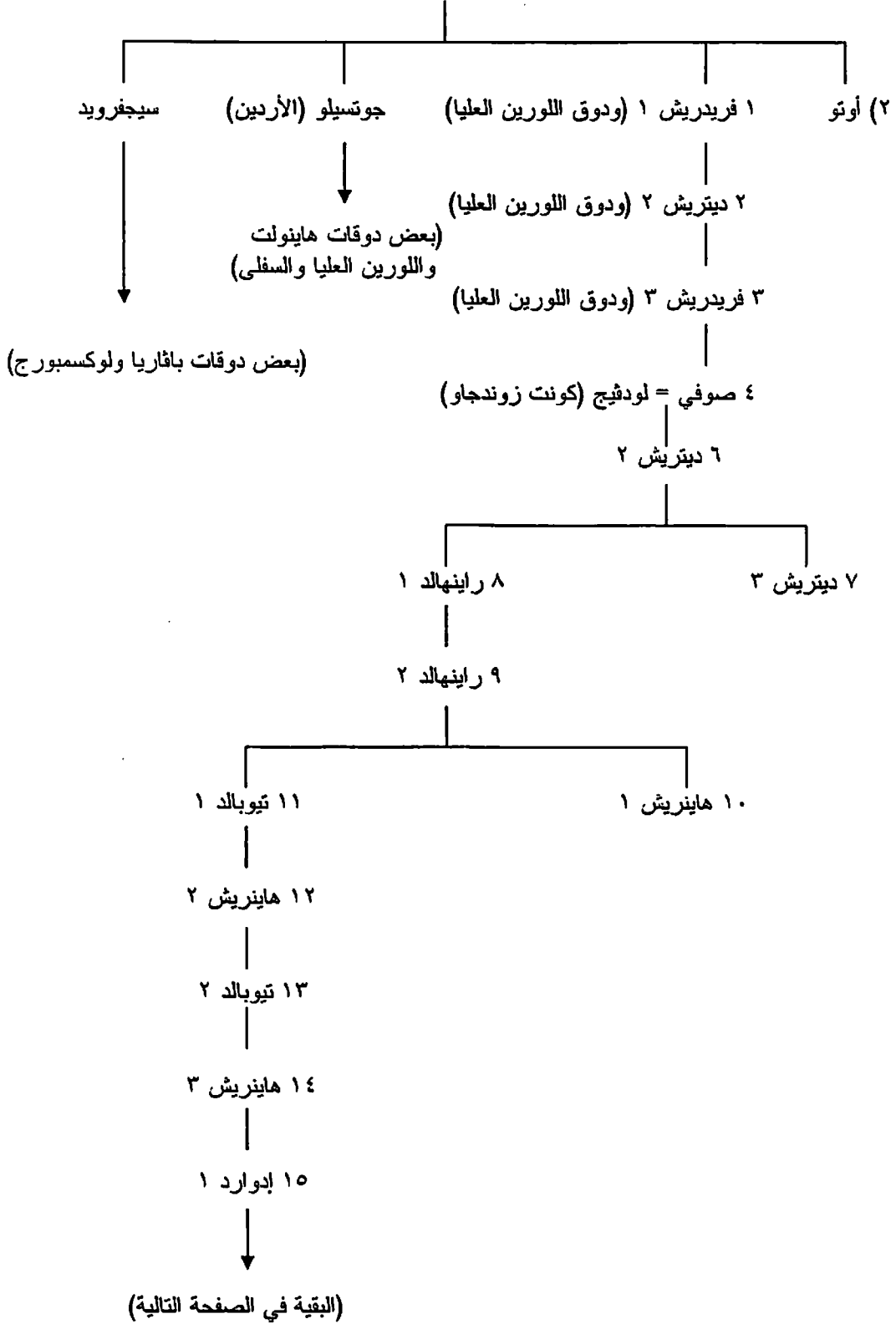

١٥ إدوارد ١ (انظر الصفحة السابقة)

١٦ هاينريش ٤

جان ٢ الطيب (ملك فرنسا)

لوي (دوق أنجو وپروفانس)

(ملك أراجون)

يولانت = خوان

١٨ روبريشت

١٧ إدوارد ٢

٢٠ لودفيج

١٩ إدوارد ٣

يولاندا = لوي (٢ دوق أنجو وپروفانس)

٢١ ريناتوس ١

(رينية دوق أنجو وپروفانس)
(ودوق اللورين)

لوحة (ب): دوقات اللورين (بيت إيتيخو Eticho)

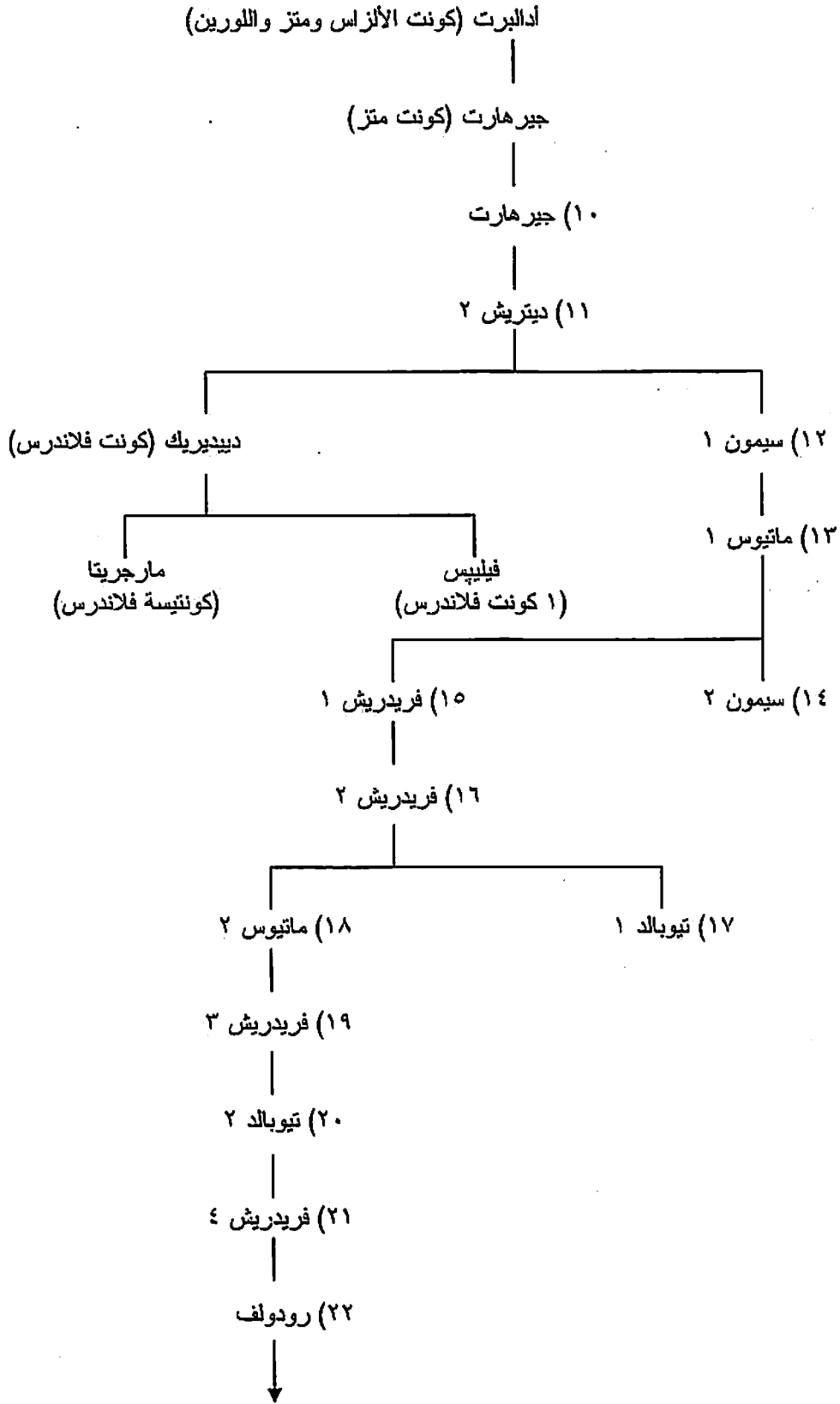

(البقية في الصفحة التالية)

(٣٣) فرانتس ٢ (انظر الصفحة السابقة)

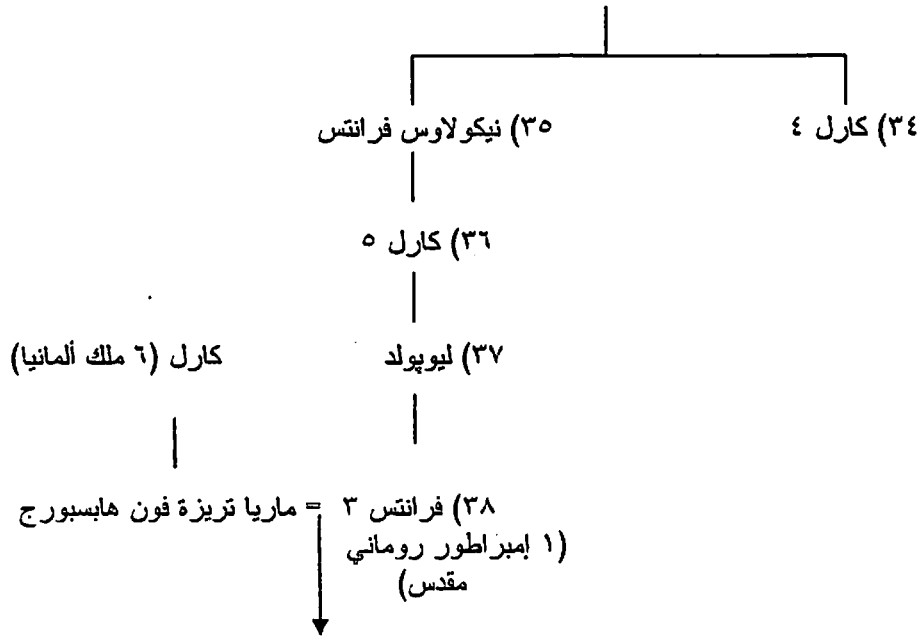

(ملوك ألمانيا المتأخرون، وقياصرة النمسا والمجر من الهابسبورج- لورين)

انظر أيضا شجرات الأنساب الآتية: ١- شجرات نسب حكام إقليم البنلوكس ٢- شجرة نسب دوقات بافاريا ٣- شجرة نسب أسرة كاييه وفروعها في فرنسا.

ح- دوقات أورليان (Orleans) (١٣٤٤-١٤٩٨):

١٣٧٥-١٣٤٤	١- فيليب فالوا (ابن ١٦ في فرنسا)
١٣٩٢	٢- لوي ١ دو فالوا (ابن ١٨ في فرنسا)
١٤٠٧	٣- شارل
١٤٦٥-١٥١٥	٤- لوي ٢ (١٢ ملك فرنسا في ١٤٩٨)

عنهم انظر شجرة نسب أسرة كاييه وفروعها في فرنسا.

ط- دوقات برجنديا (Burgundy) - [أسرة كاييه] (١٠٣٢-١٤٧٧):

١٠٣٢	١- روبير ١ كاييه (ابن ٢ في فرنسا)
١٠٧٦	٢- أوج ١
١٠٧٩	٣- أود ١
١١٠٢	٤- أوج ٢
١١٤٣	٥- أود ٢
١١٦٢	٦- أوج ٣ (دوفين فينوا)
١١٩٢	٧- أود ٣
١٢١٨	٨- أوج ٤
١٢٧٣	٩- روبير ٢
١٣٠٥	١٠- أوج ٥
١٣١٥	١١- أود ٤
١٣٦١-١٣٤٩	١٢- فيليب دو روفر (كونت برجنديا- فرانش كونتية)

١٣٦٣	١٣- فيليب الجسور دو قالوا (ابن ١٧ في فرنسا)
١٤٠٤	١٤- جان الشجاع
١٤١٩	١٥- فيليب الطيب
١٤٧٧-١٤٦٧	١٦- شارل المتهور

عنهم انظر شجرة نسب أسرة كابية وفروعها في فرنسا.

ي- كونتات برجنديا (فرائش- كونتية Franche Comté) (٩٨٥-١٤٠٥):

٩٨٥	١- أوتو- فيلهلم [أوتو- ويليام] (ابن ٣٩ في الكارولينجين)
١٠٢٦	٢- راينهارت ١ [رينارد]
١٠٥٧	٣- فيلهلم ١
١٠٨٧	٤- راينهارت ٢
١٠٩٧	٥- فيلهلم ٢
١١٢٥	٦- فيلهلم ٣
١١٢٧	٧- راينهارت ٣
١١٨٤-١١٤٨	٨- بياتريكس ١
١١٨٩-١١٥٦	٩- فريدرش (١ بارباروسا ملك ألمانيا)
١١٨٩	١٠- أوتو ١
١٢٣١-١٢٠٠	١١- بياتريكس ٢
١٢٣٤-١٢٠٨	١٢- أوتو ٢ [فون أنديكس]
١٢٣٤	١٣- أوتو ٣
١٢٧٨-١٢٤٨	١٤- أدلهايد [فون أنديكس]
١٢٦٦-١٢٤٨	١٥- هوجو [أوج دو شالون]
١٢٧٨-١٢٦٧	١٦- فيليب (فيليبو ١ كونت سافويا)
١٣٠٣-١٢٧٩	١٧- أوتو ٤
١٣١٥-١٣٠٣	١٨- روبريشت
١٣٣٠-١٣١٥	١٩- يوهانا ١
١٣٢٢-١٣١٥	٢٠- فيليب (٥ ملك فرنسا)
١٣٤٧-١٣٣٠	٢١- يوهانا ٢
١٣٤٧-١٣٣٠	٢٢- أود (٤ دوق برجنديا)
١٣٦١-١٣٤٧	٢٣- فيليب (دوق برجنديا)
١٣٨٢-١٣٦١	٢٤- مارجريته ١
١٣٨٤-١٣٨٢	٢٥- لودفيج (لودويك ٢ كونت فلاندرس)
١٤٠٥-١٣٨٤	٢٦- مارجريته ٢ (مارجريتا ٣ في فلاندرس)
١٤٠٤-١٣٨٤	٢٧- فيليب الجسور (دوق برجنديا)
	(الاتحاد مع برجنديا)

أدالبرت (رقم ٣٩ في الكارولينجيين)

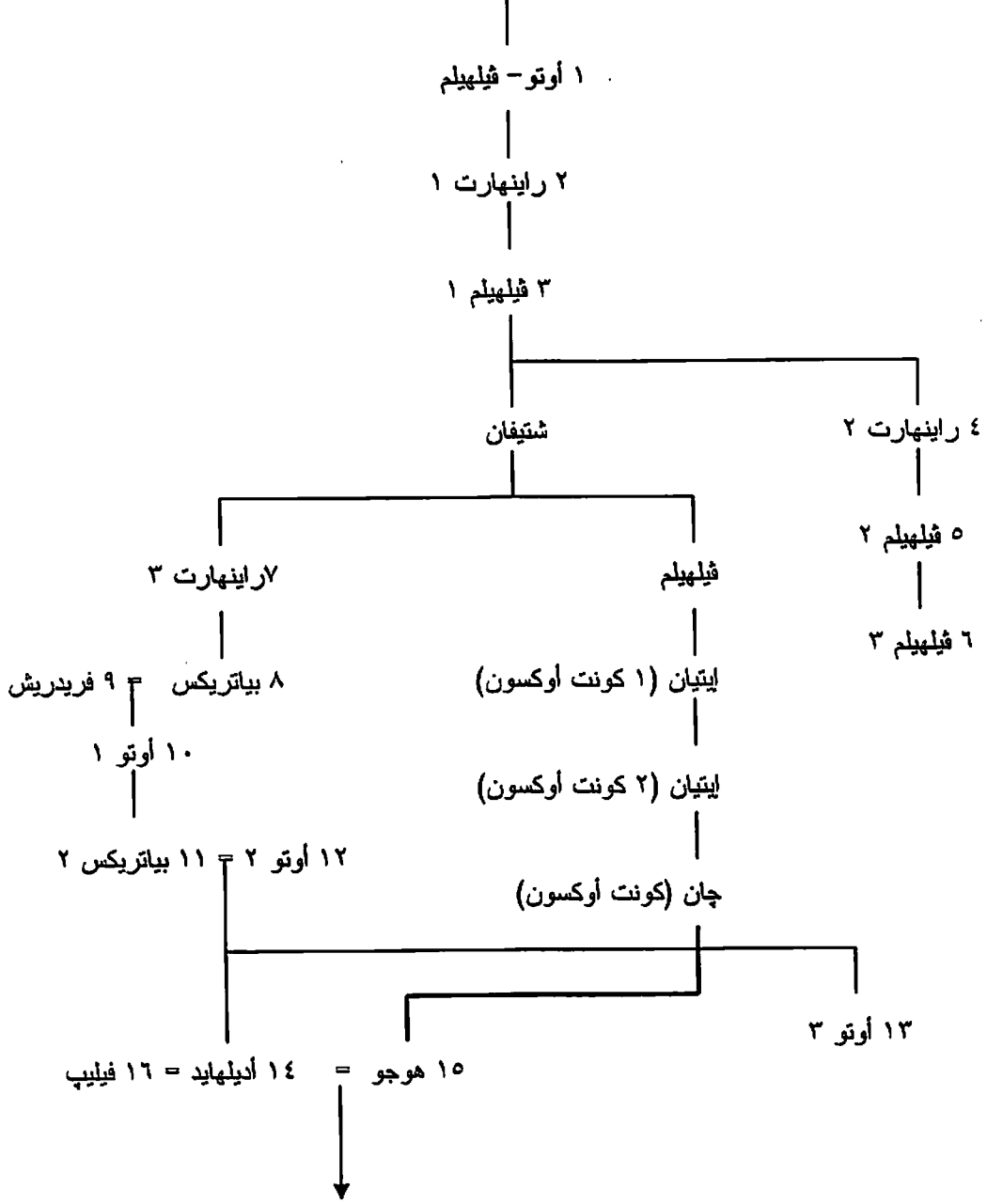

(البقية في الصفحة التالية)

١٥ هوجو = ١٤ أدلهايدي = ١٦ فيليب (انظر الصفحة السابقة)

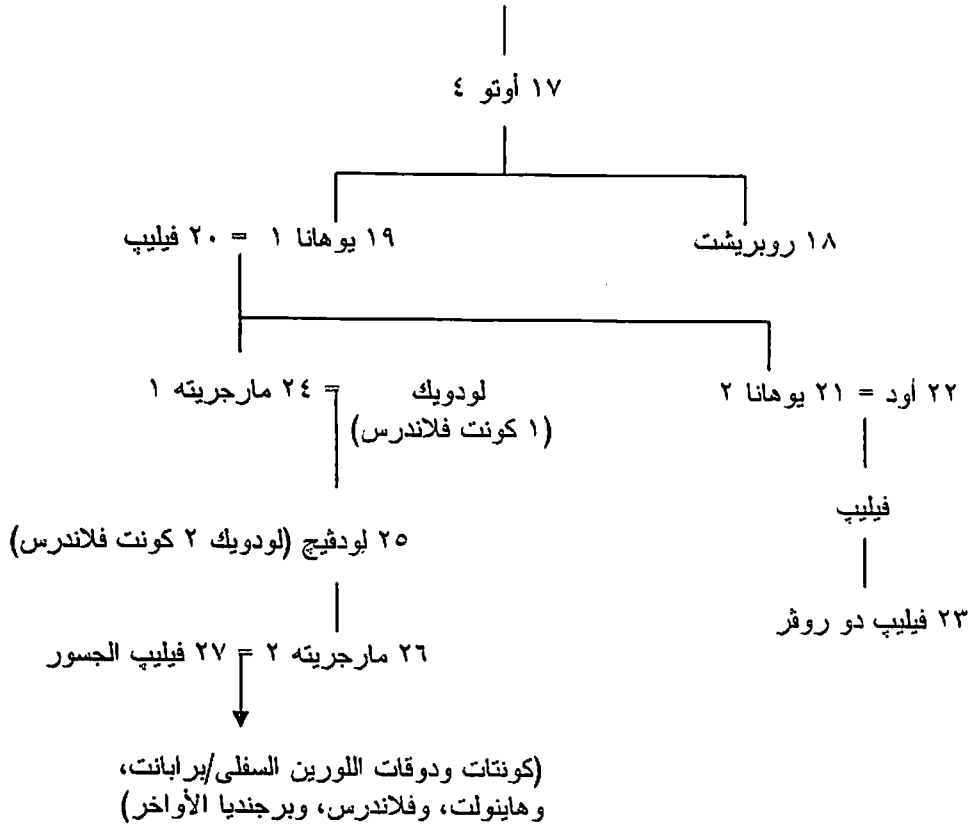

انظر أيضا شجرات الأنساب الآتية: ١- شجرة نسب الكارولنجيين ٢- شجرة نسب أسرة كاييه وفروعها في فرنسا ٣- شجرات أنساب حكام إقليم البنلوكس ٤- شجرة نسب دوقات بافاريا وفرانكونيا وسوابيا... الخ ٥- شجرة نسب كونتات وملوك پروفانس وإسبانيا.

ك- دوقات بوربون (Bourbon) (١٣٢٧-١٥٢٣):

١٣٢٧	١- لوي ١ (حفيد ٩ في فرنسا)
١٣٤١	٢- بيير ١
١٣٥٦	٣- لوي ٢
١٤١٠	٤- جان ١
١٤٣٤	٥- شارل ١
١٤٥٦	٦- جان ٢
١٤٨٨	٧- بيير ٢
١٥٢١-١٥٠٣	٨- سوزان
١٥٢٣-١٥٠٥	٩- شارل ٢ (كونت مونيونسييه)

عنهم انظر شجرة نسب أسرة كاييه وفروعها في فرنسا.

ل- كونتات أوفيرن (Auvergne) (٨٨٦-١٥٢٤):

٨٨٦	١- جيوم ١ النقي [ويليام]
٩١٨	٢- جيوم ٢
٩٢٦	٣- إيجفريد
٩٢٨	٤- إيبالوس (دوق أكويتانيا)

٩٣٢	٥- ريمون- پون (ريمون ٣ كونت تولوز)
٩٥٠	٦- جيوم ٣ (دوق اكويتانيا)
٩٦٣	٧- جيوم ٤ (١ في تولوز)
٩٧٩	٨- جي ١
٩٨٩	٩- جيوم ٥
١٠١٦	١٠- روبير ١
١٠٣٢	١١- جيوم ٦
١٠٦٠	١٢- روبير ٢
١٠٩٦	١٣- جيوم ٧
١١٣٦	١٤- روبير ٣
١١٤٣	١٥- جيوم ٨
١١٥٥	١٦- جيوم ٩
١١٨٢	١٧- روبير ٤
١١٩٤	١٨- جيوم ١٠
١١٩٥	١٩- جي ٢
١٢٢٤	٢٠- جيوم ١١
١٢٤٦	٢١- روبير ٥
١٢٧٧	٢٢- جيوم ١٢
١٢٧٩	٢٣- روبير ٦
١٣١٤	٢٤- روبير ٧
١٣٢٦	٢٥- جيوم ١٣
١٣٣٢	٢٦- چن ١ (كونتيسة)
١٣٦٠	٢٧- فيليب (دوق برجنديا، وكونت فرانش-كونتية)
١٣٦١	٢٨- چان ١ [چون]
١٣٨٦	٢٩- چان ٢
١٤٢٢-١٣٩٤	٣٠- چن ٢ (كونتيسة)
١٤١٦-١٣٩٤	٣١- چان ٣ (دوق بيري)
١٤٢٢-١٤١٦	٣٢- چورچ دو لاتريموي
١٤٢٢	٣٣- ماري
١٤٣٧	٣٤- برتران ١ دو لاتور
١٤٦١	٣٥- برتران ٢
١٤٩٤	٣٦- چان ٤
١٥٢٤-١٥٠١	٣٧- آن

م- دوفينات أوفيرن (Dauphines of Auvergne) (١١٥٥-١٤٣٦):

١١٥٥		١- جيوم ١ (٨ ككونت)
١١٦٩	ابن ١	٢- روبير ١
١١٣٤	ابن ٢	٣- جيوم ٢
١١٣٩	ابن ٣	٤- روبير ٢
١١٦٢	ابن ٤	٥- روبير ٣
١١٨٢	ابن ٥	٦- روبير ٤
١٣٢٤	ابن ٦	٧- چان
١٣٥١	ابن ٧	٨- بيرو ١
١٣٥٦	ابن ٨	٩- بيرو ٢
١٤٠٠	ابن ٩	١٠- بيرو ٣
١٤٣٦-١٤٢٦	بنت ١١	١١- چن (دوفينة)

شجرة نسب كونتات أوفيرن

برنار (ت. ٨٨٥/٨٨٦)

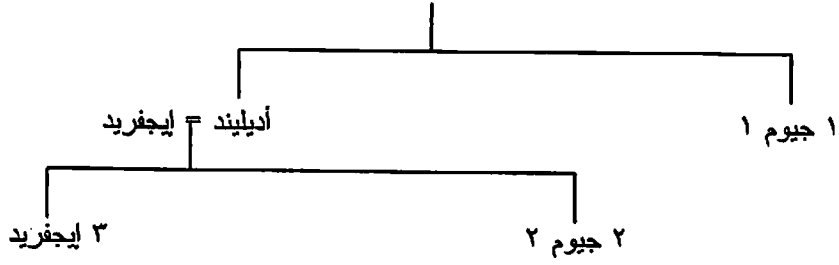

روبير

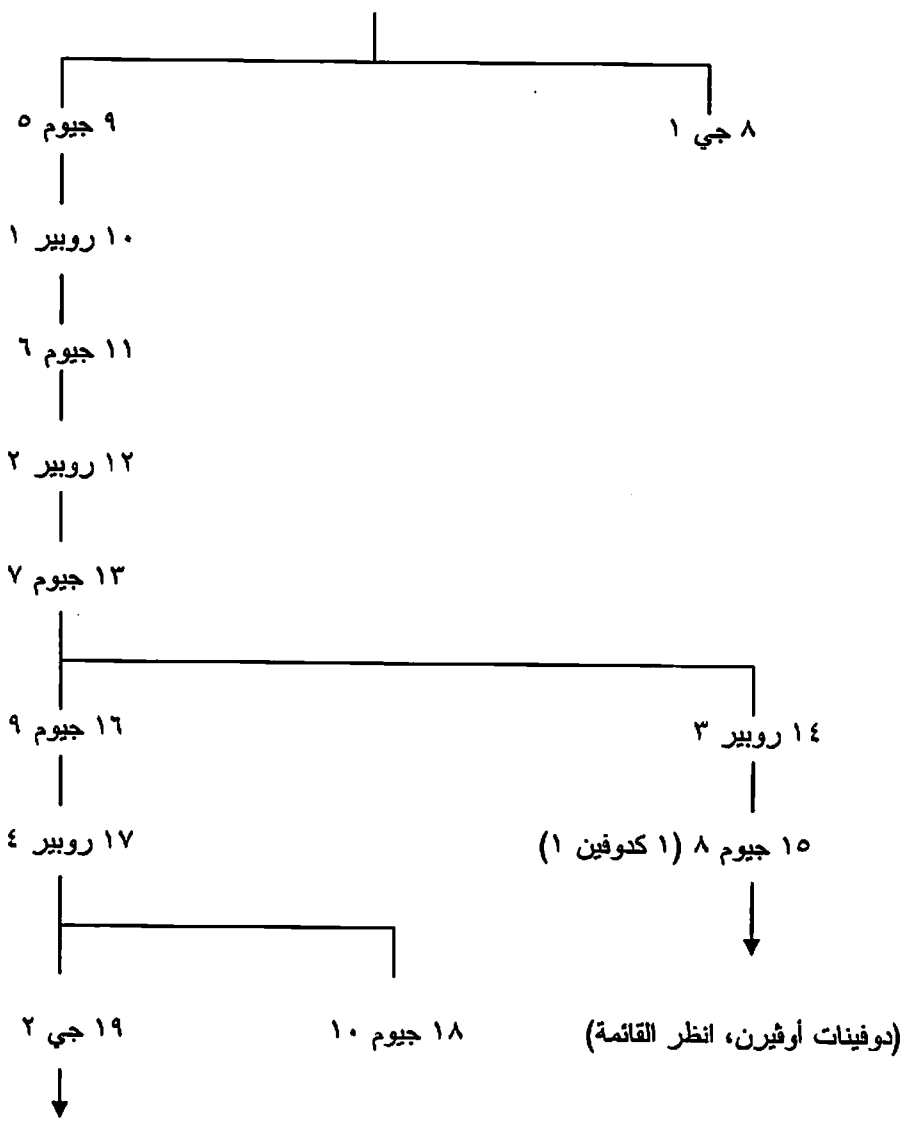

(البقية في الصفحة التالية)

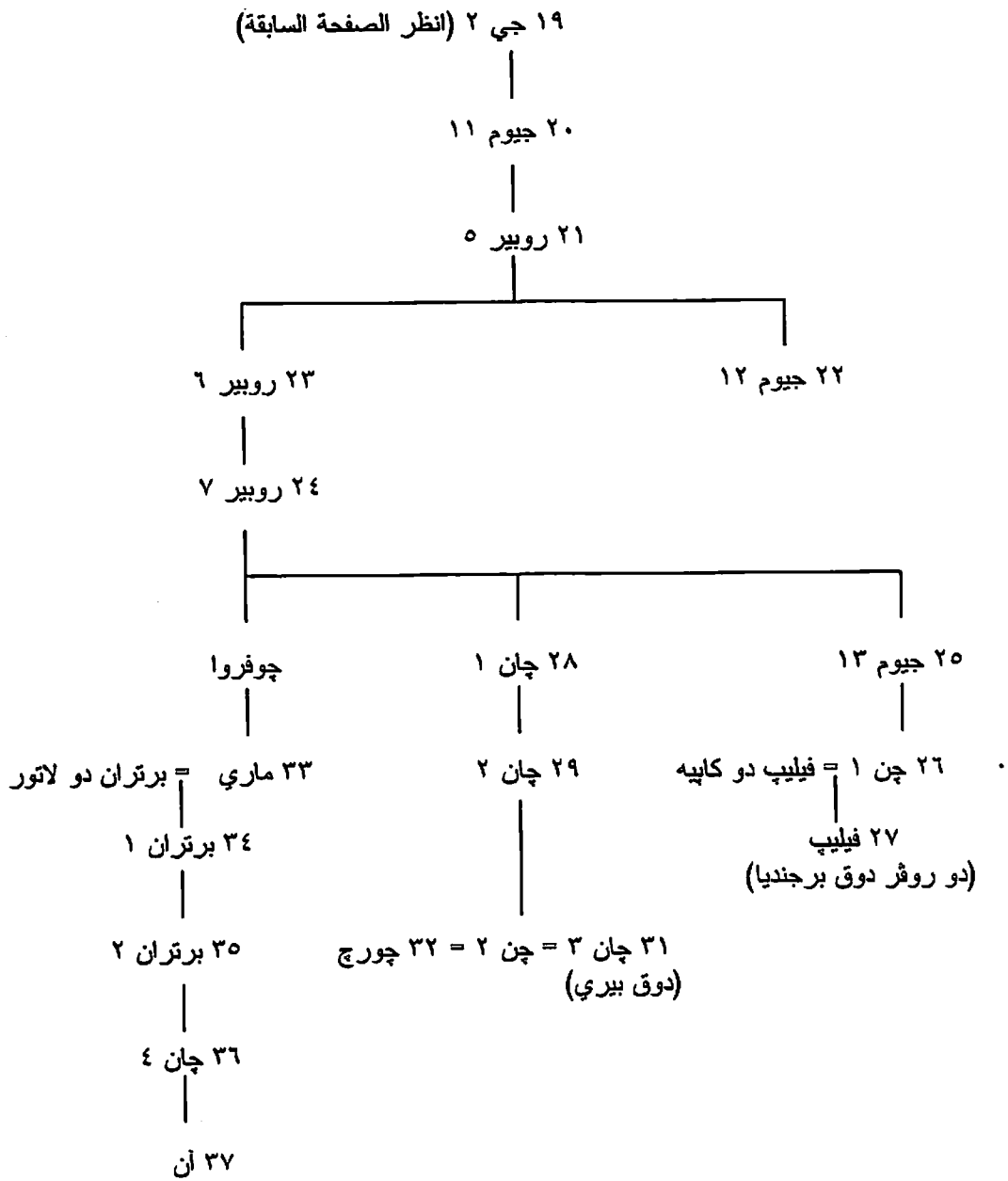

انظر أيضا شجرة نسب دوقات أكويتانيا.

ن- كونتات پريجور (Perigord) (۸۸۶-۱۳۹۹):

۸۶۶	۱- فولجران (كونت أنجوليم)
۸۸۶	۲- جیوم ۱ [ويليام]
۹۲۰	۳- برنار
؟	۴- بوسو ۱ (كونت لامارش)
۹۶۸	۵- إلياس ۱
۹۷۵	۶- أديبير ۱
۹۹۵	۷- إلياس ۲
۱۰۳۱	۸- أديبير ۲
۱۰۸۰	۹- إلياس ۳
۱۱۱۷	۱۰- إلياس ۴

١١٤٦		١١- يوسو ٢
١١٦٦		١٢- إلياس ٥
١٢٠٥		١٣- أرشيبالد ١
١٢١٢		١٤- أرشيبالد ٢
١٢٤٥		١٥- إلياس ٦
١٢٥١		١٦- أرشيبالد ٣
١٢٩٤		١٧- إلياس ٧
١٣١١		١٨- أرشيبالد ٤
١٣٣٦		١٩- روجيه- برنار
١٣٦٩		٢٠- أرشيبالد ٥
١٣٩٩-١٣٩٨		٢١- أرشيبالد ٦

عنهم انظر شجرة نسب كونتات بريجور ولامارش وأنجوليم فيما يلي.

س- دوفينات فينوا [فيين Vienne] (١٠٤٤-١٣٦٤):

١٠٤٤		١- جيغ ١
١٠٦٣	ابن ١	٢- جيغ ٢
١٠٨٠	ابن ٢	٣- جيغ ٣
١٠٩٨	ابن ٣	٤- جيغ ٤
١١٤٢	ابن ٤	٥- جيغ ٥
١١٦٢	ابن ٦	٦- بياتريس
١٢٢٨		٧- أندريه- جيغ ٦
١٢٣٧		٨- أندريه- جيغ ٧
١٢٦٩		٩- جان ١
١٢٩٦-١٢٨١		١٠- أن
١٣٠٧-١٢٨١		١١- أومبير ١ [مبيرت] دو لاتور
١٣٠٧		١٢- جان ٢
١٣١٩		١٣- جيغ ٨
١٣٣٣		١٤- أومبير ٢
١٣٤٩-١٣٦٤		١٥- شارل (٥ ملك فرنسا)

أسرة كاييه

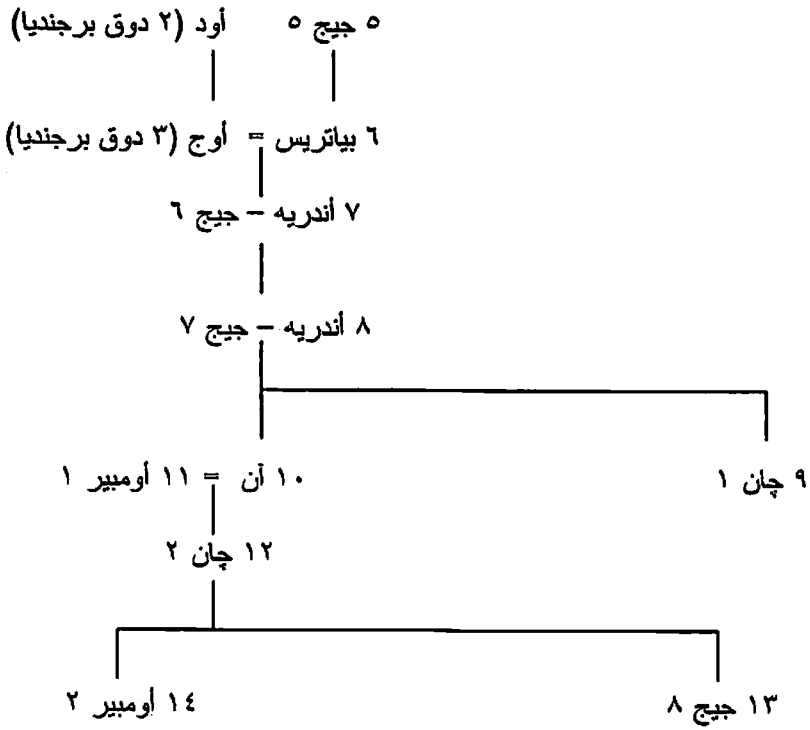

ع- كونتات لامارش (La Marche) (٩٤٤-١٣٠٨):

٩٤٤	١- بوسو ١
٩٦٨	٢- بوسو ٢
١٠٠٦	٣- برنار ١ (ابن ٦ في بريجور)
١٠٤٧	٤- أديبير ١
١٠٨٨	٥- بوسو ٣
١١١٦-١٠٩١	٦- الموديس (كونتيسة)
١١٢٣-١٠٩١	٧- روجيه دو مونجومي [زوجر مونجومي]
١١٤٣-١١٢٣	٨- أديبير ٢
١١٣٥-١١٢٣	٩- أود
١١٢٨-١١٢٣	١٠- بوسو ٤
١١٤٣	١١- برنار ٢
١١٧٧-١١٥٠	١٢- أديبير ٣
١١٩٩	١٣- أوج ١ [هيو] (٩ في لوزينيون)
١٢١٩	١٤- أوج ٢
١٢٤٩	١٥- أوج ٣
١٢٦٠	١٦- أوج ٤
١٢٨٢	١٧- أوج ٥
١٣٠٨-١٣٠٢	١٨- جي

عنهم انظر شجرة نسب كونتات بريجور ولامارش وأنجوليم.

ف- كونتات انجوليم (Angouleme) (٨٦٦-١٢٤٩):

٨٦٦	١- فولجران ١
٨٨٦	٢- الدوان ١
٩١٦	٣- جيوم ١ [ويليام]
٩٩٦٢	٤- ارنود ١ [ارنولد]
٩٧٥	٥- ارنود ٢
٩٨٧	٦- جيوم ٢
١٠٢٨	٧- الدوان ٢
١٠٣٢	٨- چوفروا
١٠٤٨	٩- فولك
١٠٨٩	١٠- جيوم ٣
١١١٨	١١- فولجران ٢
١١٤٠	١٢- جيوم ٤
١١٧٨	١٣- فولجران ٣
١١٨٨-١١٨١	١٤- جيوم ٥
١٢١٨-١١٨١	١٥- اديمار
١٢٠٨-١١٨١	١٦- ماتيك
(١٢٤٩)-١٢١٨	١٧- اوج (٢ كونت لامارش) (الاتحاد مع لامارش)

شجرة نسب كونتات بريجور ولامارش وأنجوليم، لوحة (أ):

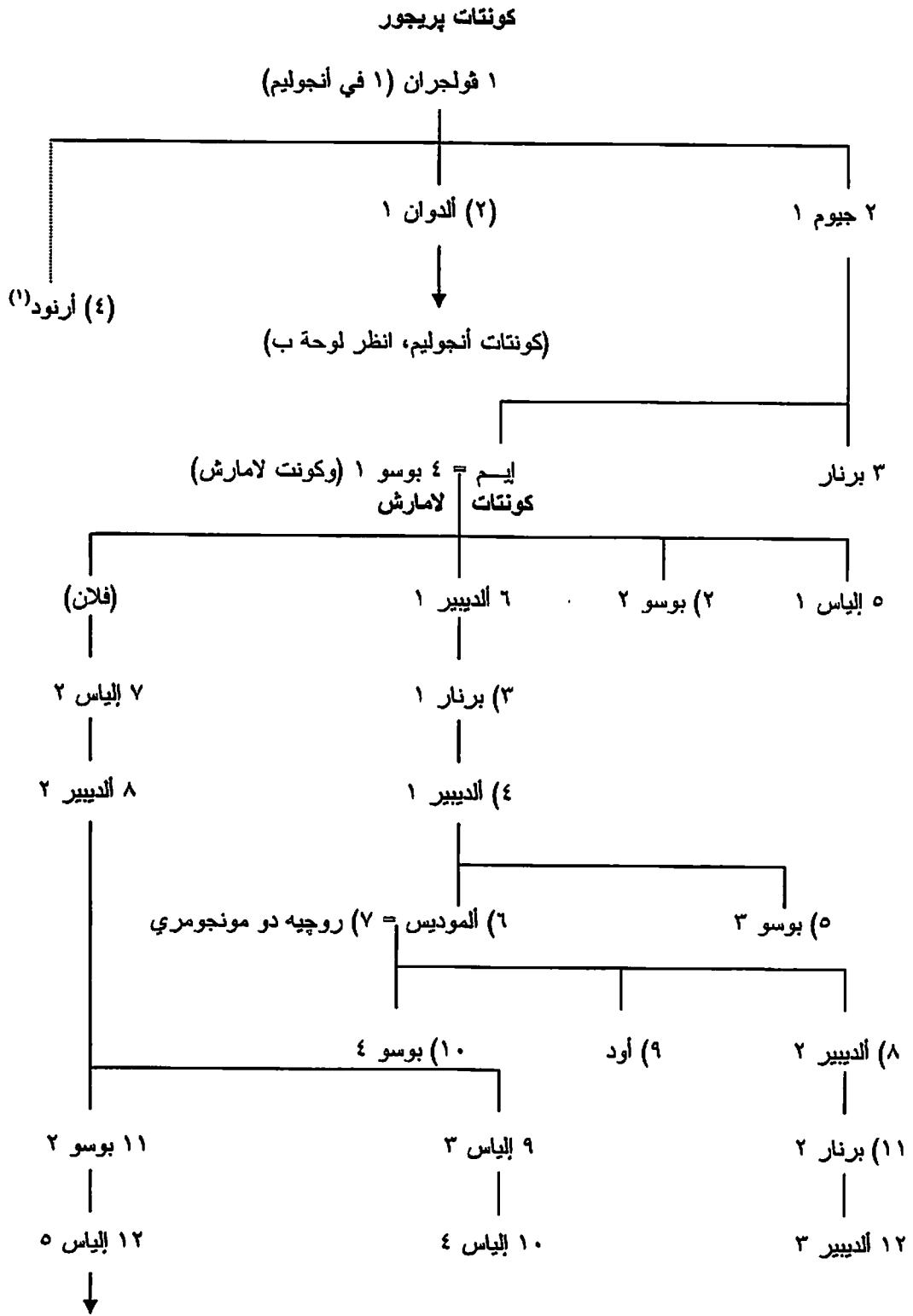

(البقية في الصفحة التالية)

(1) هو ابن 'برنار' كونت بريجور (رقم ٣) في الإنترنت.

١٢ إلياس ٥ (انظر الصفحة السابقة)

١٤ أرشيالد ٢

١٣ أرشيالد ١

١٥ إلياس ٦

١٦ أرشيالد ٣

١٩ روجيه-برنار

١٨ أرشيالد ٤

٢٠ أرشيالد ٥

٢١ أرشيالد ٦

لوحة (ب): كونتات أنجوليم

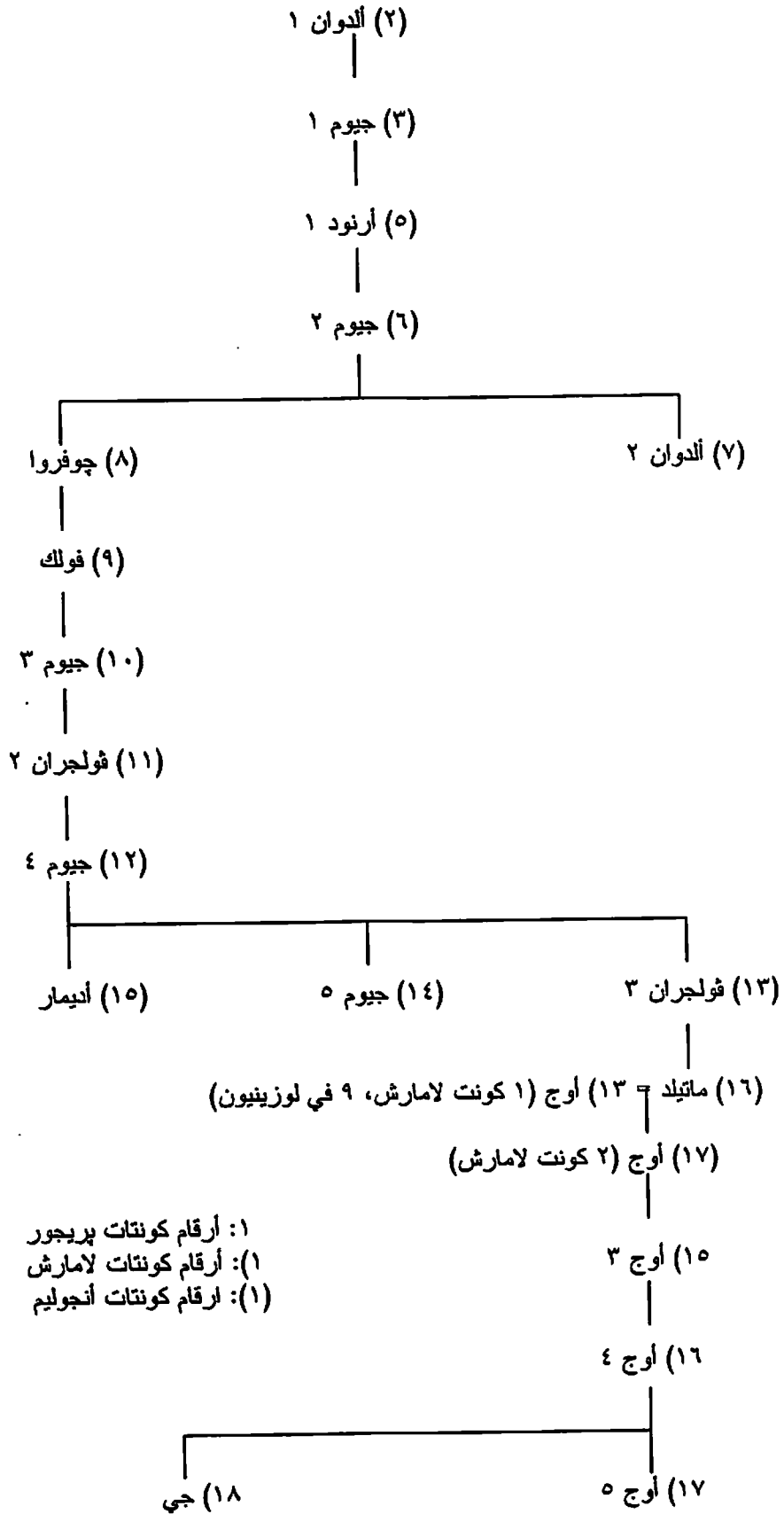

انظر أيضا شجرة نسب أسرة لوزينيون في آسيا فيما يلي.

ص- كونتات تولوز (Toulouse) (٨٥٢-١٢٧١):

٨٥٢	١- ريمون ١ [رايموند]
٨٦٤	٢- برنار
٨٧٥	٣- أود
٩١٨	٤- ريمون ٢
٩٢٣	٥- ريمون ٣
٩٥٠	٦- جيوم ١ (٤ في أوفيرن)
١٠٣٧	٧- پون
١٠٦٠	٨- جيوم ٢
١٠٨٨	٩- ريمون ٤ (كونت طرابلس الشام في ١١٠١)
١١٠٥	١٠- برتران
١١١٢	١١- ألفونس- چوردان (كونت طرابلس الشام)
١١٩٤-١١٤٨	١٢- ريمون ٥
١١٤٨-؟	١٣- ألفونس ٢
١١٩٤	١٤- ريمون ٦
١٢٢٢	١٥- ريمون ٧
١٢٧١-١٢٤٩	١٦- چن (كونتيسة)
١٢٧١-١٢٤٩	١٧- ألفونس ٣ (ابن ٨ في فرنسا)

كونتات تولوز وطرابلس الشام

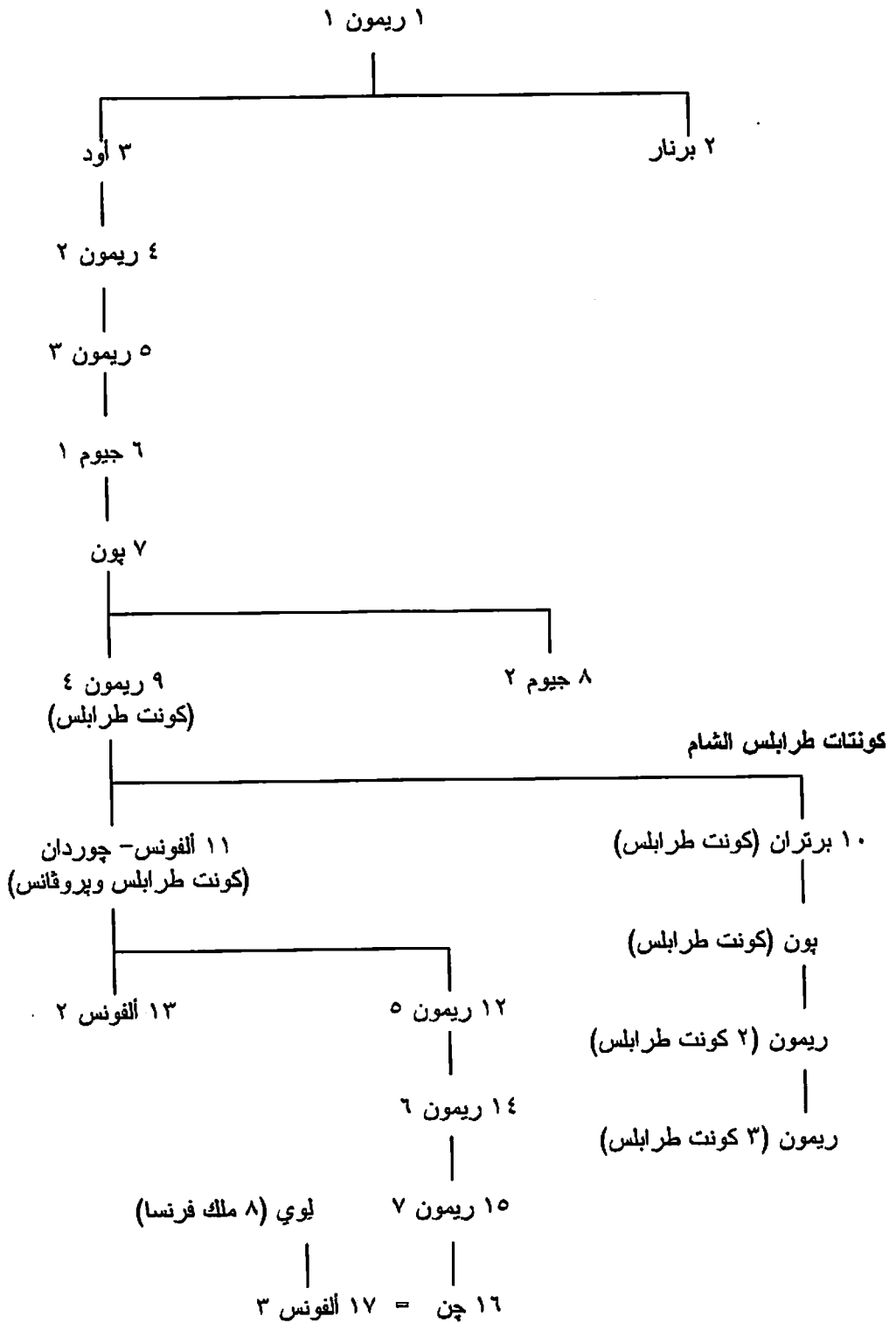

انظر أيضا شجرة نسب كونتات ودوقات وملوك إسبانيا.

ق- دوقات أكويتانيا (Aquitaine) [أقطانيا] وكونتات پواتييه (Poities) [پواتو] (٨٦٧-١١٩٩):

١- رانولف (كونت پواتييه، دوق في ٨٨٩)		
٢- إيبالوس (١)	ابن ١	٨٩٠

٨٩٣		٣- جيوم ١ [ويليام] (كونت أوفيرن)
٩١٨		٤- جيوم ٢ (كونت أوفيرن)
٩٢٦		ايبالوس (٢)
٩٣٥	ابن ٢	٥- جيوم ٣
٩٦٣	ابن ٥	٦- جيوم ٤
٩٩٠	ابن ٦	٧- جيوم ٥
١٠٢٩		٨- جيوم ٦
١٠٣٨		٩- أودو
١٠٣٩		١٠- جيوم ٧ بيير
١٠٥٨		١١- جيوم ٨ چوفروا
١٠٨٦		١٢- جيوم ٩
١١٢٧		١٣- جيوم ١٠
(١٢٠٤)-١١٣٧		١٤- إيلنور
١١٥٢-١١٣٧		١٥- لوي (٧ ملك فرنسا)
١١٦٩-١١٥٢		١٦- إنري (هنري ٢ ملك إنجلترا)
١١٩٩-١١٦٩		١٧- ريشار (ريتشارد ١ ملك إنجلترا)
		(الإتحاد مع إنجلترا)

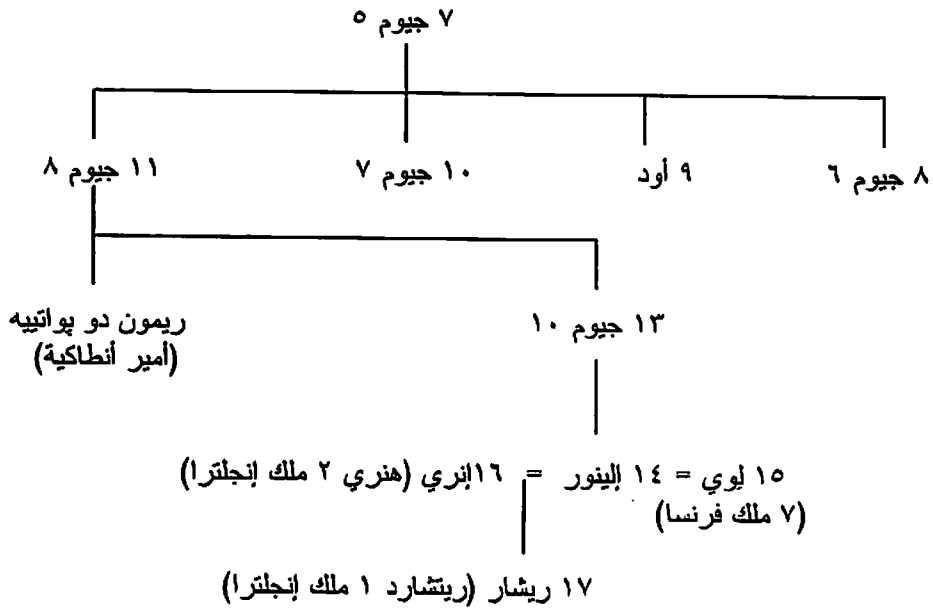

انظر أيضا شجرة نسب كونتات ودوفينات أوفيرن، وشجرة نسب ملوك إنجلترا وبريطانيا العظمى.

ر- كونتات پروفانس (Provence) (٩٢٦-١٤٨١):

٩٢٦	١- بوسو ١
٩٤٨	٢- بوسو ٢
٩٦٨	٣- جيوم ١ [ويليام]
٩٩٢	٤- روبرت [روبولد]
١٠٠٨	٥- جيوم ٢
١٠٣٧-١٠١٨	٦- جيوم ٣
١٠٥٤-١٠١٨	٧- برتران ١
١٠٦٣-١٠١٨	٨- چوفروا
١٠٩٠-١٠٦٣	٩- برتران ٢

١١٠٠-١٠٩٠	١٠- إيتيانيت [ستيفاني]
١١١٢-١١٠٠	١١- جيربيرج (كونتيسة)
١١٠٨-١١٠٠	١٢- چيلبير [چيلبرت]
١١٣١-١١١٢	١٣- رايمون- بيرنجير ١ (رامون- بيرنجير ٣ في برشلونة)
١١٣١-١١١٢	١٤- دولسي ١ (كونتيسة)
١١٤٨-١١٢٥	١٥- ألفونس- چوردان (كونت تولوز)
١١٤٤-١١٣١	١٦- بيرنجير- رايمون
١١٦٦-١١٤٤	١٧- رايمون- بيرنجير ٢
١١٦٧-١١٦٦	١٨- دولسي ٢ (كونتيسة)
١١٩٦-١١٦٧	١٩- ألفونس ١ (ألفونسو ٢ في أراجون)
١١٨١-١١٦٨	٢٠- رايمون- بيرنجير ٣
١١٨٥-١١٨١	٢١- سانشو
١٢٠٩-١١٩٦	٢٢- ألفونس ٢
١٢٤٥-١٢٠٩	٢٣- رايمون- بيرنجير ٤
١٢٦٧-١٢٤٥	٢٤- بياتريس
١٢٨٥-١٢٤٦	٢٥- شارل ١ (كارلو ١ ملك نابولي)
١٣٠٩-١٢٨٥	٢٦- شارل ٢ (كارلو ٢ ملك نابولي)
١٣٤٣-١٣٠٩	٢٧- روبير (روبرتو ١ ملك نابولي)
١٣٨٢-١٣٤٣	٢٨- چن (چيوثانا ١ ملكة نابولي)
١٣٨٤-١٣٨٢	٢٩- لوي ١ (دوق أنجو)
١٤١٧-١٣٨٤	٣٠- لوي ٢ (دوق أنجو)
١٤٣٤-١٤١٧	٣١- لوي ٣ (دوق أنجو)
١٤٨٠-١٤٣٤	٣٢- رينيه (دوق أنجو)
١٤٨١-١٤٨٠	٣٣- شارل ٣ (كونت مين)

عنهم انظر شجرات الأنساب الآتية: ١- شجرة نسب كونتات وملوك بروغانس وإسبانيا ٢- شجرة نسب أسرة كاييه وفروعها في فرنسا ٣- شجرة نسب الكارولينجيين.

ش- كونتات ودوقات مونبوسيهيه (Montpensier) (١٤٠٥-١٦٩٣) [إضافة]:

١٤٠٥	١- لوي ١ (ابن ٤ في دوقات بوربون)
١٤٨٦	٢- جيلبير
١٤٩٦	٣- لوي ٢
١٥٠١	٤- شارل
١٥٢٧	٥- لوي ٣ (دوق في ١٥٣٩) (سلييل ٩ في فرنسا)
١٥٨٢	٦- فرانسوا
١٥٩٢	٧- إنري
١٦٠٨	٨- ماري
١٦٩٣- ؟	٩- أن ماري لويز

عنهم انظر شجرة نسب أسرة كاييه وفروعها في فرنسا.

ت- دوقات جيز (Guise) (١٥٢٨-١٦٧٥) [إضافة]:

١٥٢٨	١- كلود بن ريناتوس (٢ دوق اللورين وبار وكونت جيز)
١٥٥٠	٢- فرانسوا ابن ١
١٥٦٣	٣- إنري ١ ابن ٢
١٥٨٨	٤- شارل ابن ٣

١٦٤٠	ابن ٤	٥- ابن ي ٢
١٦٦٤	ابن اخي ٥	٦- لوي جوزيف بن لوي (دوق جوبوز)
١٦٧٥-١٦٧١	ابن ٦	٧- فرانسوا جوزيف

انظر شجرة نسب كونتات ودوقات بار واللورين [العليا] فيما سبق.

شجرة نسب أسرة كاييه وفروعها في فرنسا، لوحة (أ): ملوك فرنسا وناقار، ودوقات بريطانيا، والفروع الرئيسية من أسرة كاييه

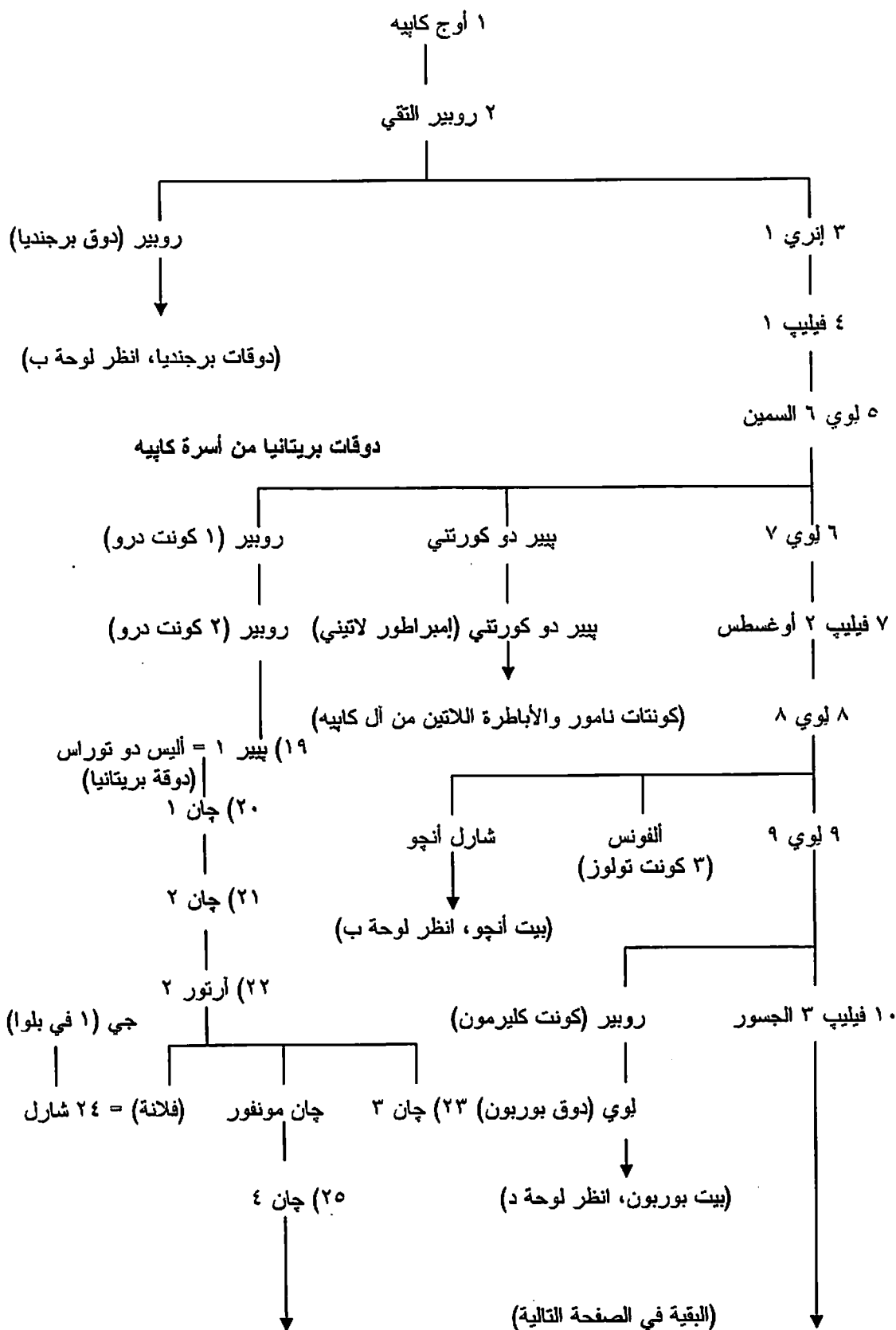

(بقية الصفحة السابقة)

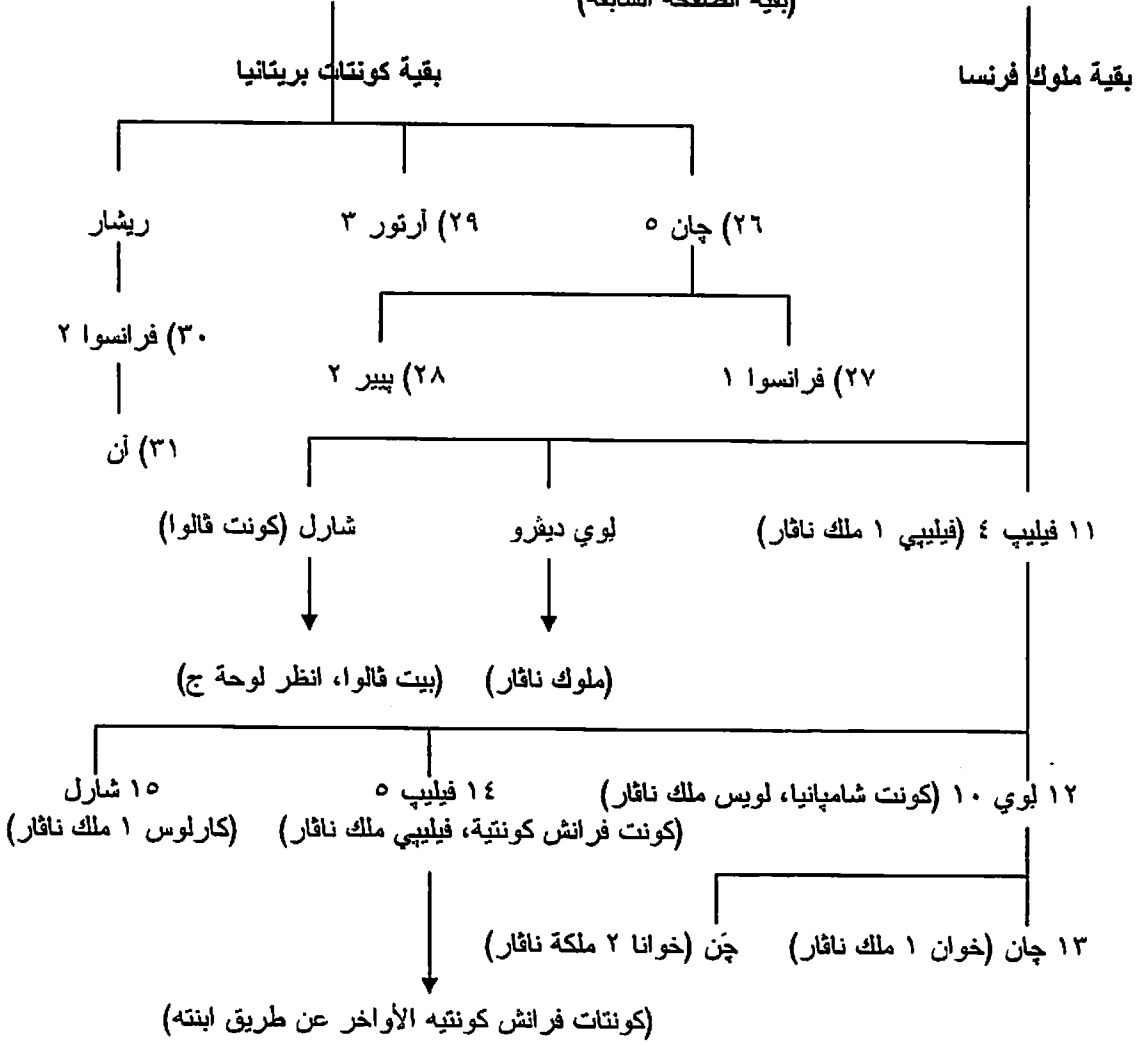

١: أرقام ملوك فرنسا (٢): أرقام دوقات بريطانيا

انظر أيضا لوحتي (ج) و (د).

لوحة (ب): كونتات أنجو، وپروفانس من أسرة أنجو، ودوقات برجنديا من آل كاييه

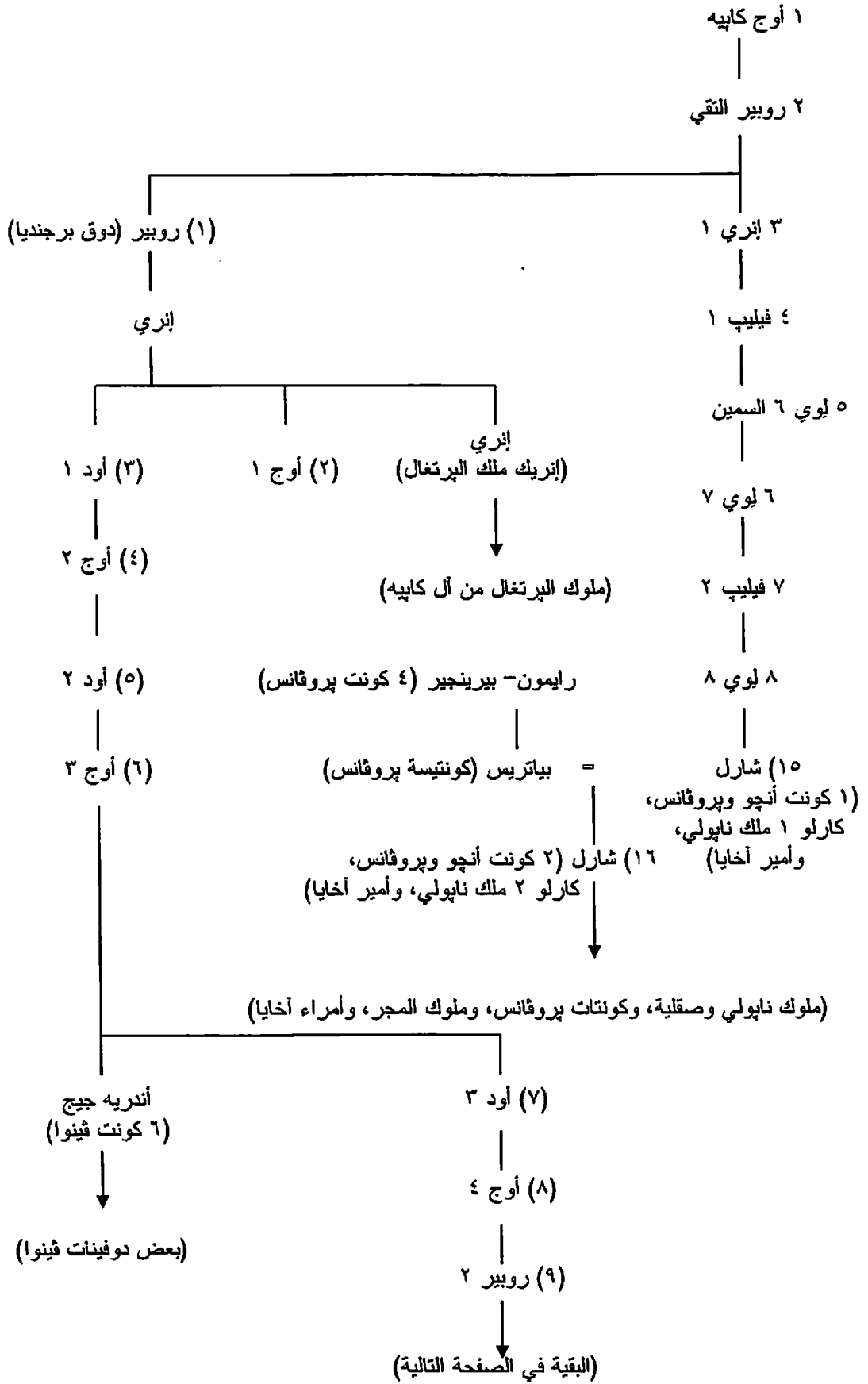

(٩) روبير ٢ (انظر الصفحة السابقة)

(١١) أود ٤

(١٠) أوج ٥

فيليب

فيليب دو روفر
(عن بقية دوقات برجنديا، انظر لوحة ج)

١: أرقام ملوك فرنسا ١: أرقام كونتات أنجو ٢: أرقام دوقات برجنديا

انظر أيضا شجرات أنساب الأسر المحال إليها في الشجرة.

انظر أيضا شجرات الأنساب الآتية: ١- شجرة نسب حكام ميلان من أسرتي فيسكونتي وسفورزا في إيطاليا
 ٢- شجرات نسب حكام إقليم البندوكس ٣- شجرة نسب كونتات ودوقات بار واللورين العليا ٤- شجرة
 نسب كونتات برجنديا- فرانش كونتية.

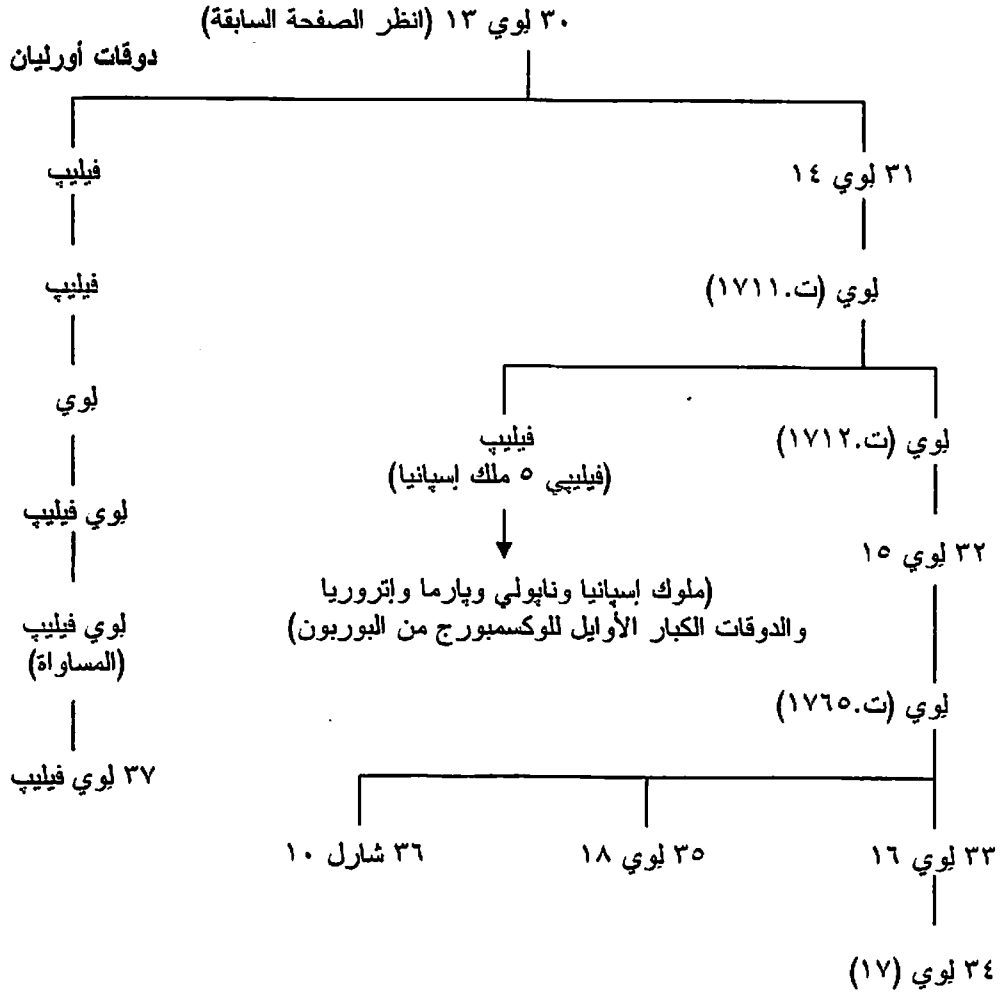

١: أرقام ملوك فرنسا (١): أرقام دوقات بوربون (١): أرقام كونتات ودوقات مونتبونسييه

إمارة موناكو (Monaco)

٢٥- لوردات وأمراء أسرة جريمالدي (Grimaldi) (منذ ١٢٩٧):

١٢٩٧	١- راينبيرو ١ (لورد جانييه) [راينبييه]
١٣١٤	٢- كارلو ١ (جانييه، لورد موناكو في ١٣٣١)
١٤٥٧-١٣٥٧	٣- راينبيرو ٢
١٤١٩	٤- جيوفاني ١ [جان]
١٤٥٤	٥- كالدانو [كاتالان]
١٤٥٧	٦- كلاوديا
١٤٥٨	٧- لامبرتو جريمالدي دانتيب
١٤٩٤	٨- جيوفاني ٢
١٥٠٥	٩- لوتشيانو [لوسيان]

١٥٢٣	١٠- أوجوستينو
١٥٣٢	١١- أونوراتيو ١ [هونور]
١٥٨١	١٢- كارلو ٢
١٥٨٩	١٣- إيركولي [هيركول]
١٦٠٤	١٤- أونوراتيو ٢ (أمير في ١٦١٢)
١٦٦٢	١٥- لويجي ١ [لويس]
١٧٠١	١٦- أنتونيو
١٧٣١	١٧- لويزا- إيبوليتا
١٧٣١	١٨- چاك دو جويون
١٧٩٣-١٧٣٣	١٩- أونوراتيو ٣
١٨١٤	٢٠- أونور ٤ [= أونوراتيو]
١٨١٩	٢١- أونور ٥
١٨٤١	٢٢- فلورستان
١٨٥٦	٢٣- شارل ٣
١٨٨٩	٢٤- ألبير ١
١٩٢٢	٢٥- لوي ٢ [= لويجي]
١٩٤٩	٢٦- رينيه ٣ ^(١) [= راينيرو]
٢٠٠٥	٢٧- ألبير ٢

(١) هذه الأسرة من أصل إيطالي، وكان أمراؤها يتسمون بأسماء إيطالية حتى عام ١٨١٤ عندما غلب الطابع الفرنسي عليها، وأخذوا يتسمون بأسماء فرنسية. ورغم ذلك تكتب أسماء جميع الأمراء الآن بشكل عام بالصيغة الفرنسية.

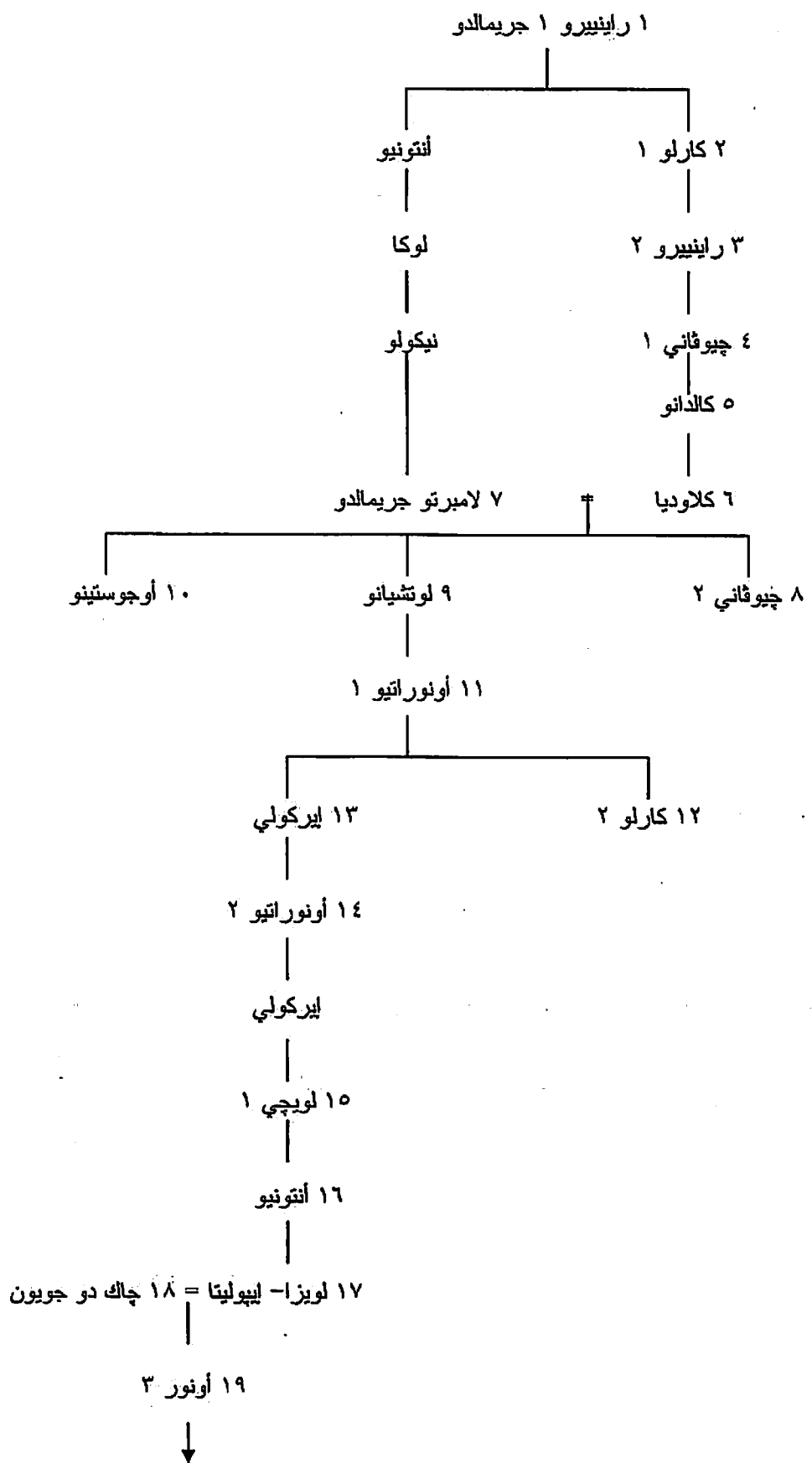

(البقية في الصفحة التالية)

١٩ أوتور ٣ (انظر الصفحة السابقة)

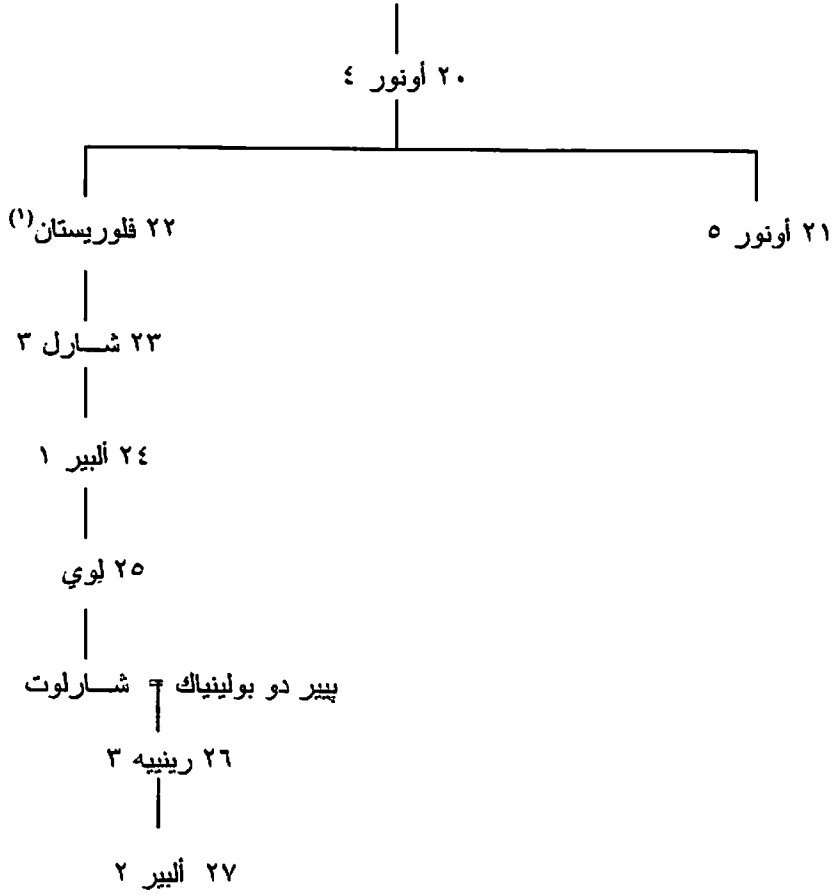

ألمانيا

٢٦- قياصرة ألمانيا- أسرة هوهنتسوللين (Hohenzollern) (١٨٧١-١٩١٨):

١٨٧١	١- فيلهلم ١ [ويليام] (ملك بروسيا)
١٨٨٨	٢- فريدرش (٣ في بروسيا)
١٩١٨-١٨٨٨	٣- فيلهلم ٢ (ملك بروسيا)

عنهم انظر شجرة نسب أسرة هوهنتسوللين فيما يلي.

٢٧- براندينبورج وپروسيا (Brandenburg & Prussia):

١- ماركجرافيو براندينبورج (١١٣٤-١٤١٥):

١١٣٤	١- ألبيرشت الدب [ألبرت]
١١٧٠	٢- أوتو ١
١١٨٤	٣- أوتو ٢

(١) في شجرة مستخرجة من الإنترنت يظهر "فلوريستان" كاخ "لأوتور ٤" وليس ابنا له.

١٢٠٥	٤- ألبريشت ٢
١٢٢٠	٥- يوهان ١ [يوحنا]
١٢٨١-١٢٦٦	٦- يوهان ٢
١٣٠٨-١٢٦٦	٧- أوتو ٣
١٣٠٤-١٢٦٦	٨- كونراد
١٣٠٥-١٢٨٦	٩- يوهان ٣
١٢٩٧-١٢٩١	١٠- أوتو ٤
١٣١٨-١٢٩٣	١١- هاينريش ١ [هنري]
١٣١٩-١٣٠٤	١٢- فالديمار
١٣٢٠-١٣١٩	١٣- هاينريش ٢
-----	-----
١٣٥١-١٣٢٤	١٤- لودفيج ١ [لويس] فون فيتيلسباخ (٥ في بافاريا)
١٣٦٥-١٣٥١	١٥- لودفيج ٢ (٦ في بافاريا)
١٣٧٣-١٣٦٦	١٦- أوتو ٥ (دوق بافاريا)
١٣٧٨-١٣٧٣	١٧- فينتسيل فون لوكسمبورج (ملك ألمانيا) [فينكيلاس]
١٣٩٥-١٣٧٨	١٨- زيجيزموند فون لوكسمبورج (١) (أخو ١٧)
-----	-----
١٤١١-١٣٩٧	١٩- يوبست (أمير مورافيا، ملك ألمانيا)
١٤١٥-١٤١١	زيجيزموند (ملك ألمانيا) (٢)

عن شجرة نسبهم انظر ساكسونيا فيما يلي.

ب- منتخبو براندينبورج - أسرة هوهنتسوللين (Hohenzollern Electors of Brandenburg) (١٤١٥-١٧٠١):

١٤١٥	١- فريدرش ١ فون نورنبيرج [نوريمبيرج]
١٤٤٠	٢- فريدرش ٢
١٤٧١	٣- ألبريشت أشيليس
١٤٨٦	٤- يوهان كيكرو
١٤٩٩	٥- يواخيم ١
١٥٣٥	٦- يواخيم ٢
١٥٧١	٧- يوهان جيورج
١٥٩٨	٨- يواخيم فريدرش
١٦٠٨	٩- يوهان زيجيزموند (دوق بروسيا في ١٦١٨)
١٦٢٠	١٠- جيورج فيلهيلم
١٦٤٠	١١- فريدرش فيلهيلم
(١٧١٣)-١٦٨٨	١٢- فريدرش ٣ (ملك بروسيا في ١٧٠١)

ج- دوقات بروسيا - أسرة هوهنتسوللين (١٥٢٥-١٦١٨):

١٥٢٥	١- ألبريشت (مقدم الفرسان التوتون)
١٥٦٨	٢- ألبريشت فريدرش
(١٦٢٠)-١٦١٨	٣- يوهان زيجيزموند (منتخب براندينبورج)

د- ملوك بروسيا - أسرة هوهنتسوللين (١٧٠١-١٩١٨):

١٧٠١	١٢- فريدرش ١ (٣ في براندينبورج)
١٧١٣	١٣- فريدرش فيلهيلم ١

١٧٤٠	١٤- فریدریش ٢ (الکبیر)
١٧٨٦	١٥- فریدریش فیلهلم ٢
١٧٩٧	١٦- فریدریش فیلهلم ٣
١٨٤٠	١٧- فریدریش فیلهلم ٤
١٨٦١	١٨- فیلهلم ١ (قیصر ألمانيا فی ١٨٧١)
١٨٨٨	١٩- فریدریش ٣ (قیصر ألمانيا)
١٩١٨-١٨٨٨	٢٠- فیلهلم ٢ (قیصر ألمانيا)

شجرة نسب منتخبى براندينبورج ودوقات وملوك پروسيا، وقياصرة ألمانيا من أسرة هوهينتسوللين

١ فرديريش ١ بن كونراد (بورجراف نورنبرج)

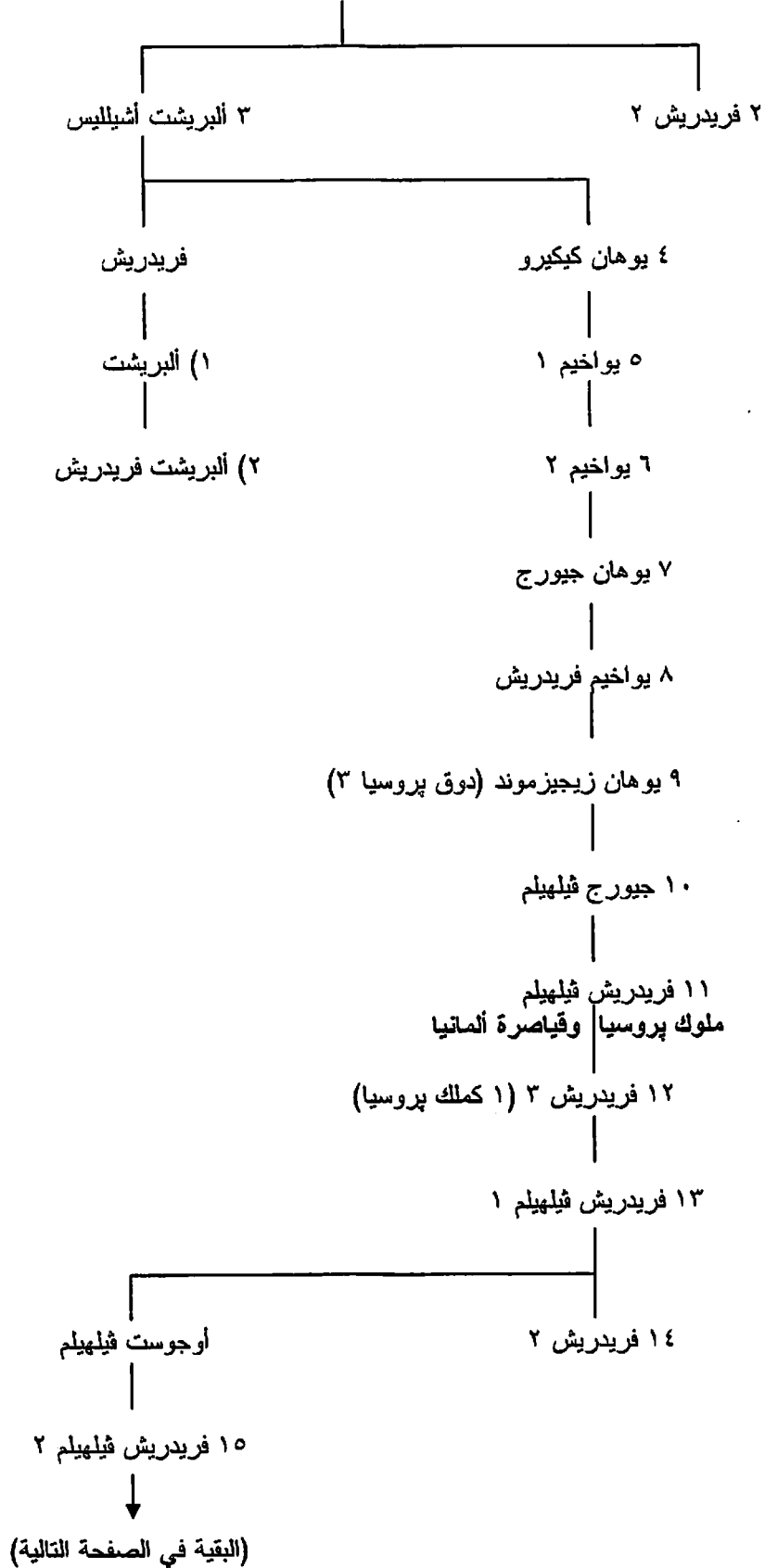

١٥ فريديش فيلهيلم ٢ (انظر الصفحة السابقة)

١٦ فريديش فيلهيلم ٣

١٨ فيلهيلم ١ (قيصر)

١٧ فريديش فيلهيلم ٤

١٩ فريديش ٣ (قيصر)

٢٠ فيلهيلم ٢ (قيصر)

١: أرقام منتخبي براندينبورج وملوك بروسيا وقيصرة ألمانيا. (١): أرقام دوقات بروسيا.

٢٨ - كونتات ودوقات أولدينبورج (Oldenburg) (١٤٤٠-١٩١٨):

١٤٤٠	١ - كريستيان (١ ملك الدينمارك)
١٤٥٤	٢ - جيرهارت
١٤٨٣	٣ - يوهان ١ [يوحنا]
١٥٢٦	٤ - يوهان ٢
١٥٢٩	٥ - أنتون
١٦٦٧-١٦٠٣	٦ - أنتون جونتر
١٧٧٣	٧ - فريديش أوجوست ١ (ابن أخ ٧ في جوتورپ، دوق في ١٧٧٧)
١٨١٠-١٧٨٥	٨ - فيلهيلم (١)
١٨١٥	فيلهيلم (٢)
١٨٢٣	٩ - بيتر ١
١٨٢٩	١٠ - أوجوست (دوق كبير)
١٨٥٣	١١ - بيتر ٢
١٩١٨-١٩٠٠	١٢ - فريديش أوجوست ٢

٢٩ - دوقات هولشتاين - جوتورپ (Holstein-Gottorp) (١٤٩٠-١٧٧٣):

١٤٩٠	١ - فريديش ١ (فريديريك ملك الدينمارك)
١٥٣٣	٢ - أدولف
١٥٨٦	٣ - فريديش ٢
١٥٨٧	٤ - يوهان أدولف
١٦١٦	٥ - فريديش ٣
١٦٥٩	٦ - كريستيان ألبريشت
١٦٩٤	٧ - فريديش ٤
١٧٠٢	٨ - كارل فريديش
١٧٣٩	٩ - كارل بيتر أولريش (بيوتر ٣ قيصر روسيا) [بيتر - بطرس]
١٧٧٣-١٧٦٢	١٠ - پاول (پافل ١ قيصر روسيا) [پول]

شجرة نسب أسرة أولدينبورج: كونتات ودوقات أولدينبورج وهولشتاين- جوتورپ، وملوك كل من الدينمارك والنرويج والسويد وروسيا واليونان، لوحة (أ):
جيرهارت (٦ دوق هولشتاين)

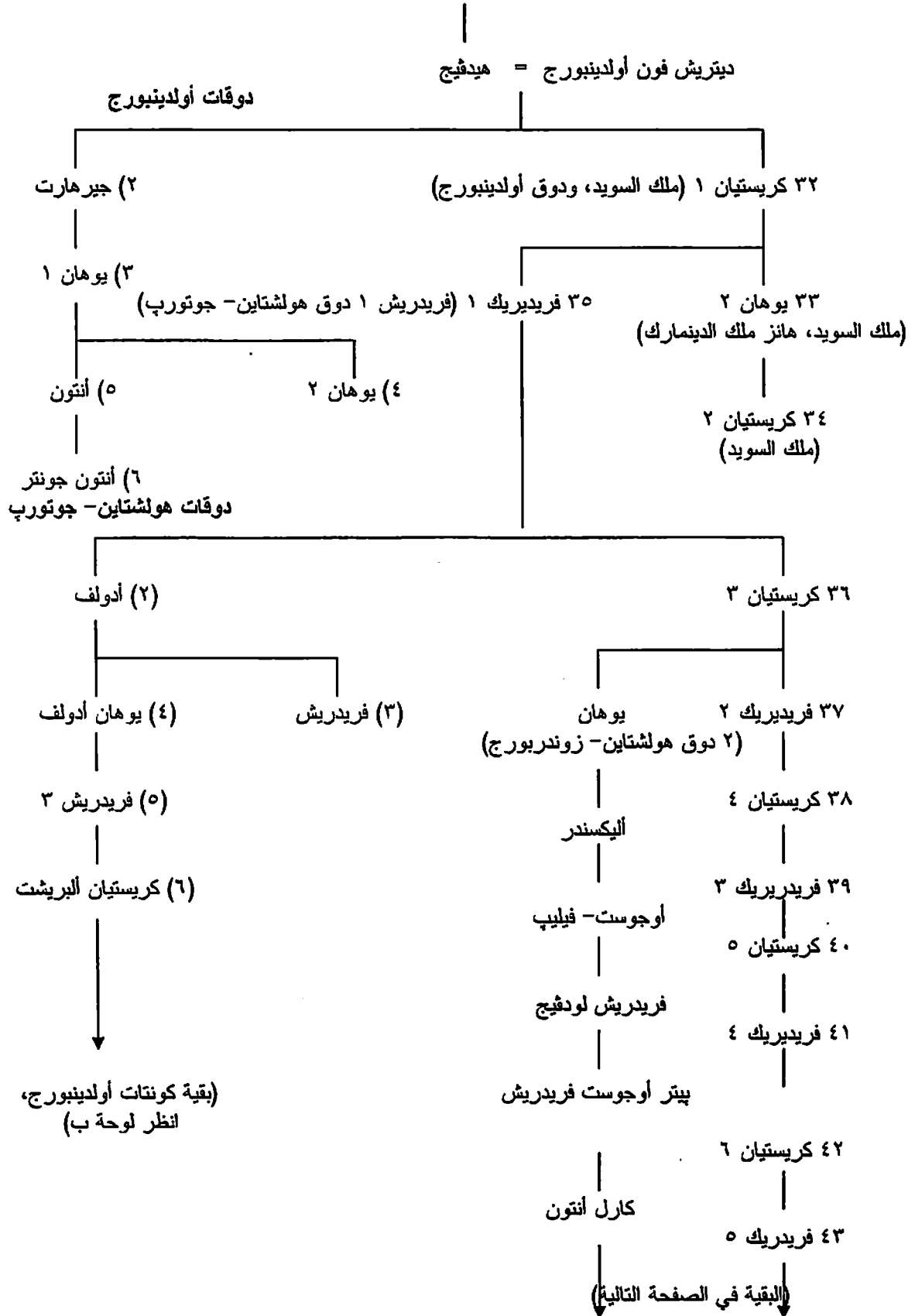

(بقية من الصفحة السابقة)

كارل أنتون

٣٤ فريديريك ٥

كارل فريديش (دوق هولشتاين - زوندربورج)

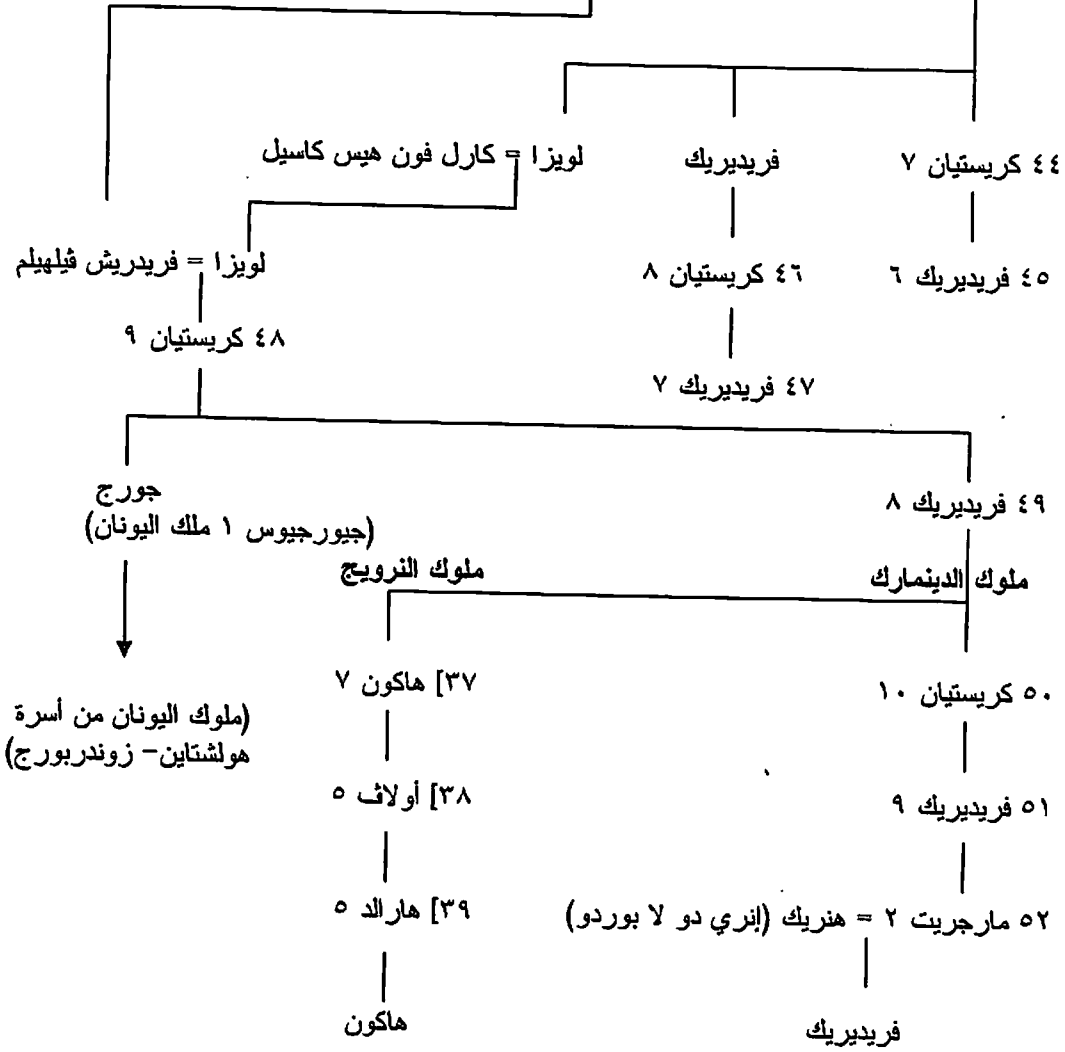

لوحة (ب): بقية كونتات أولدينبورج

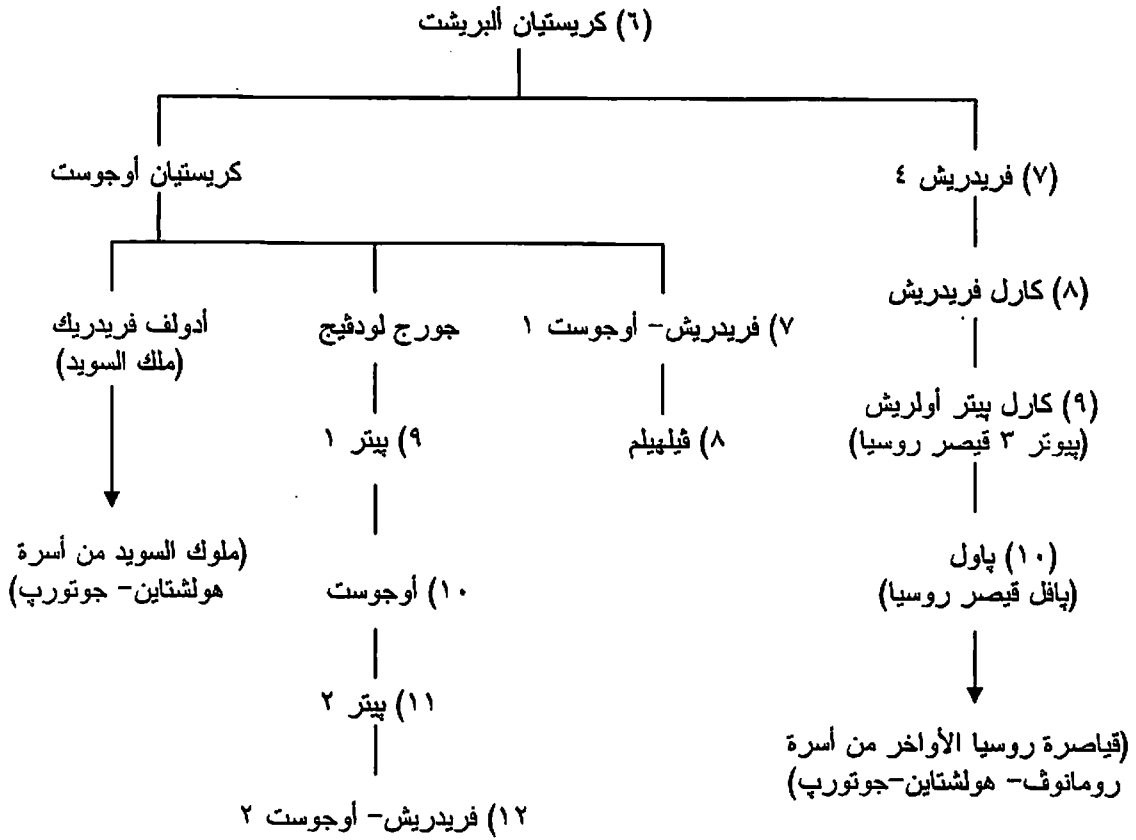

١: أرقام ملوك الدينمارك (١): أرقام كونتات ودوقات أولدينبورج (١): أرقام هولشتاين-جوتورپ
[١]: أرقام ملوك النرويج

انظر أيضا شجرات أنساب ملوك كل من: الدينمارك، النرويج، السويد، اليونان، قيصرة روسيا.

٣٠- ميكلينبورج (Mecklenburg):

١- الدوقات والدوقات الكبار لميكلينبورج-شفيرين (Mecklenburg-Schwerin) (١٦١١-١٩١٨):

١٦١١	١- أدولف- فرديريش ١
١٦٥٨	٢- كريستيان- لودفيج ١
١٦٩٢	٣- فرديريش- فيلهيلم
١٧١٣	٤- كارل- ليوبولد
١٧٤٧	٥- كريستيان- لودفيج ٢
١٧٥٦	٦- فرديريش
١٧٨٥	٧- فرديريش- فرانتس ١ (دوق كبير في ١٨١٥)
١٨٣٧	٨- پاول- فرديريش
١٨٤٢	٩- فرديريش- فرانتس ٢
١٨٨٣	١٠- فرديريش- فرانتس ٣
١٩١٨-١٨٩٧	١١- فرديريش- فرانتس ٤

ب- الدوقات والدوقات الكبار لميكلينبورج- شتريليتس (Mecklenburg- Strelitz) (١٧٠١-١٩١٨):

١٧٠١	١- أدولف- فريدريش ٢ (ابن ١ في شفيرين)
١٧٠٨	٢- أدولف- فريدريش ٣
١٧٥٢	٣- أدولف- فريدريش ٤
١٧٩٤	٤- كارل (دوق كبير في ١٨١٥)
١٨١٦	٥- جيورج
١٨٦٠	٦- فريدريش- فيلهيلم
١٩٠٤	٧- أدولف- فريدريش ٥
١٩١٨-١٩١٤	٨- أدولف- فريدريش ٦

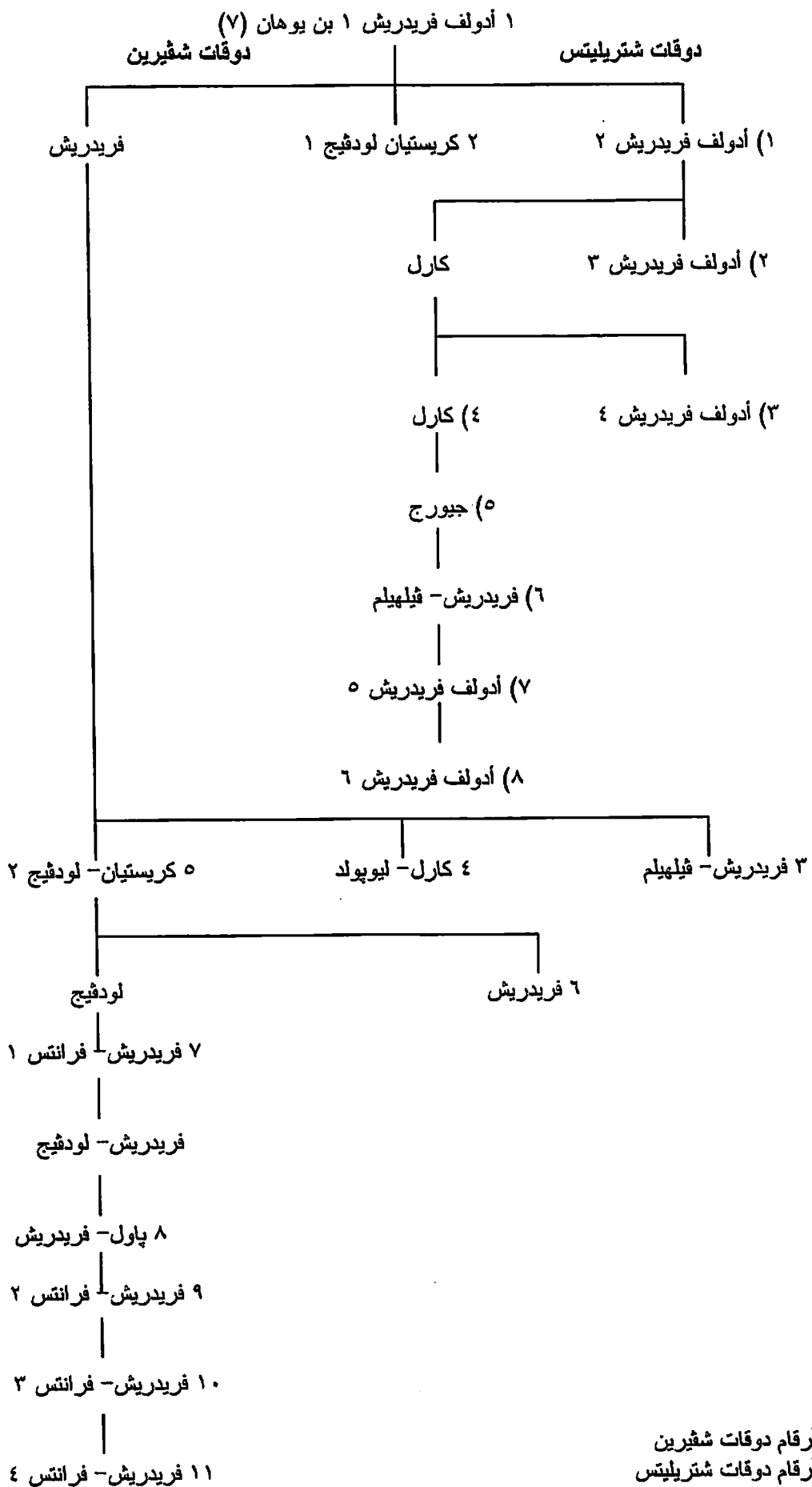

٣١- دوقات أنهالت (Anhalt) (١٨٦٣-١٩١٨):

١٨٦٣	١- ليوبولد (٤ في أنهالت-ديساو)
١٨٧١	٢- فريديش ١
١٩٠٤	٣- فريديش ٢
١٩١٨	٤- إيوارد
١٩١٨	٥- يواخيم- إيرنست

عنهم انظر فيما يلي.

٣٢- دوقات ناساو (Nassau) (١٨١٦-١٨٦٦):

١٨١٦	١- فيليپم (حاكم ناساو- فابنبورج)
١٨٦٦-١٨٣٩	٢- أدولف (دوق كبير لوكسمبورج في ١٨٩٠) (ابن ١)

عنهما انظر شجرة نسب الدوقات الكبار للوكسمبورج.

٣٣- ساكسونيا، وبراونشفايخ [برونسويك]، وهانوفر (Saxony, Brunswick, Hanover):

١- دوقات ساكسونيا (٨٥٠-١٢٦٠):

٨٥٠	١- ليودولف
٨٦٦	٢- برونو (دوق اللورين العليا)
٨٨٠	٣- أوتو ١
٩١٢	٤- هاينريش (١ ملك ألمانيا)
٩٣٦	٥- أوتو ٢ (١ ملك ألمانيا)
٩٦١	٦- هيرمان بيلونج
٩٧٣	٧- برنهارت ١ [برنارد]
١٠١١	٨- برنهارت ٢
١٠٥٩	٩- أوردولف
١٠٧٢	١٠- ماجنوس
١١٠٦	١١- لوتار فون زولپينبورج (ملك ألمانيا)
١١٣٧	١٢- هاينريش المتكبر (١٠ في بافاريا)
١١٣٨	١٣- ألبريشت الدب [ألبرت] (ماركجراف براندينبورج)
١١٤٢	١٤- هاينريش الأسد (١٢ في بافاريا)
١١٨٠	١٥- برنهارت ٣
١٢١٢-١٢٦٠	١٦- ألبريشت ٢

ب- الدوقات الأسكانيون ومنتخبو ساكس فيتينبيرج (Sax- Wittenberg) (١٢٦٠-١٤٢٢):

١٢٦٠	١٧- ألبريشت ٣
١٢٩٨	١٨- رودولف ١
١٣٥٦	١٩- رودولف ٢ (منتخب)
١٣٧٠	٢٠- فينتسيل [فينكيسلاس]
١٣٨٨	٢١- رودولف ٣
١٤٢٢-١٤١٩	٢٢- ألبريشت ٤

لوحة (ب): ماركجرافيو براندينبورج

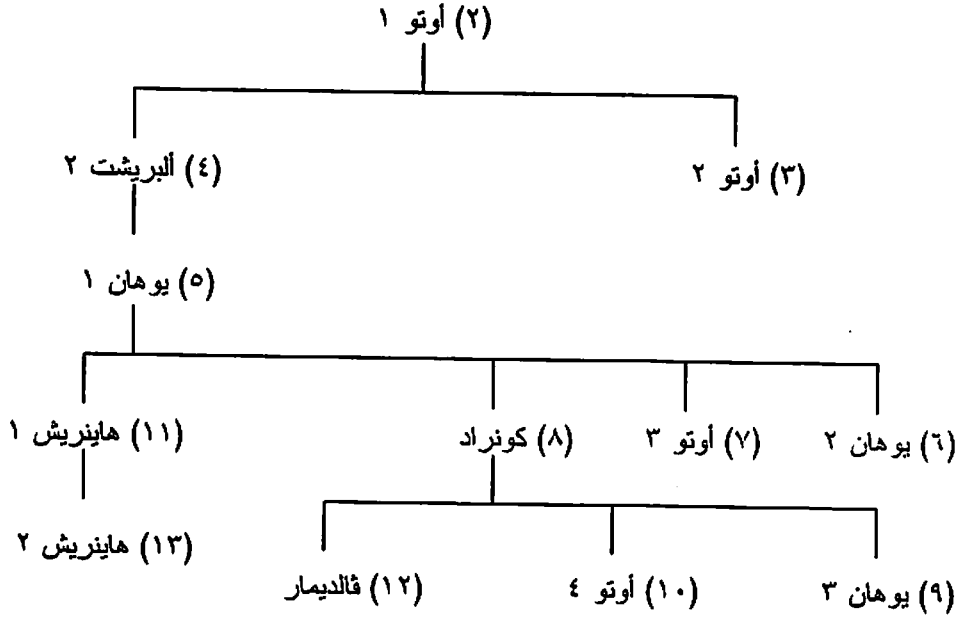

١: أرقام دوقات ساكسونيا ومنتخبى ساكس- فيتينبيرج (١): أرقام دوقات أنهالت (١): أرقام ماركجرافيو براندينبورج.

انظر أيضا شجرات الأنساب الآتية: ١- شجرة نسب الأباطرة الألمان من الساكسونيين والفرانكونيين.....الخ فيما يلي
٢- شجرة نسب دوقات بافاريا من أسرة فيلف، فيما يلي ٣- شجرة نسب ماركجرافيو براندينبورج من الأسكانيين،
فيما سبق.

ج- منتخبو ساكسونيا - أسرة فيتين (Wettin) (١٤٢٣-١٨٠٦):

١٤٢٣	٢٣- فريديش ١ (حاكم مايسين)
١٤٢٨	٢٤- فريديش ٢
١٤٨٦-١٤٦٤	٢٥- إيرنست
١٤٨٥-١٤٦٤	٢٦- أوبريش٢ ٥
١٤٨٦	٢٧- فريديش ٣
١٥٢٥	٢٨- يوهان
١٥٣٢	٢٩- يوهان- فريديش
١٥٤٧	٣٠- موريتس [موريس]
١٥٥٣	٣١- أوجوست
١٥٨٦	٣٢- كريستيان ١
١٥٩١	٣٣- كريستيان ٢
١٦١١	٣٤- يوهان- جيورج ١
١٦٥٦	٣٥- يوهان- جيورج ٢
١٦٨٠	٣٦- يوهان- جيورج ٣
١٦٩١	٣٧- يوهان- جيورج ٤
١٦٩٤	٣٨- فريديش- أوجوست ١ (أوجوست ١ ملك بولندا)
١٧٣٣	٣٩- فريديش- أوجوست ٢ (أوجوست ٢ ملك بولندا)
١٧٦٣	٤٠- فريديش- كريستيان
(١٨٢٧)-١٧٦٣	٤١- فريديش- أوجوست ٣ (فريديريك- أوجوست دوق كبير وارسو، وملك ساكسونيا في ١٨٠٦)

د- ملوك ساكسونيا- أسرة فيتين (١٨٠٦-١٩١٨):

١٨٠٦	٤١- فريديش- أوجوست ١
١٨٢٧	٤٢- أنتون
١٨٣٦	٤٣- فريديش- أوجوست ٢
١٨٥٤	٤٤- يوهان
١٨٧٣	٤٥- ألبريشت ٣
١٩٠٢	٤٦- جيورج
١٩١٨-١٩٠٤	٤٧- فريديش- أوجوست ٣

لوحة (ب): فرع ألبريشت

٢٦ ألبريشت ٥

هاينريش النقي

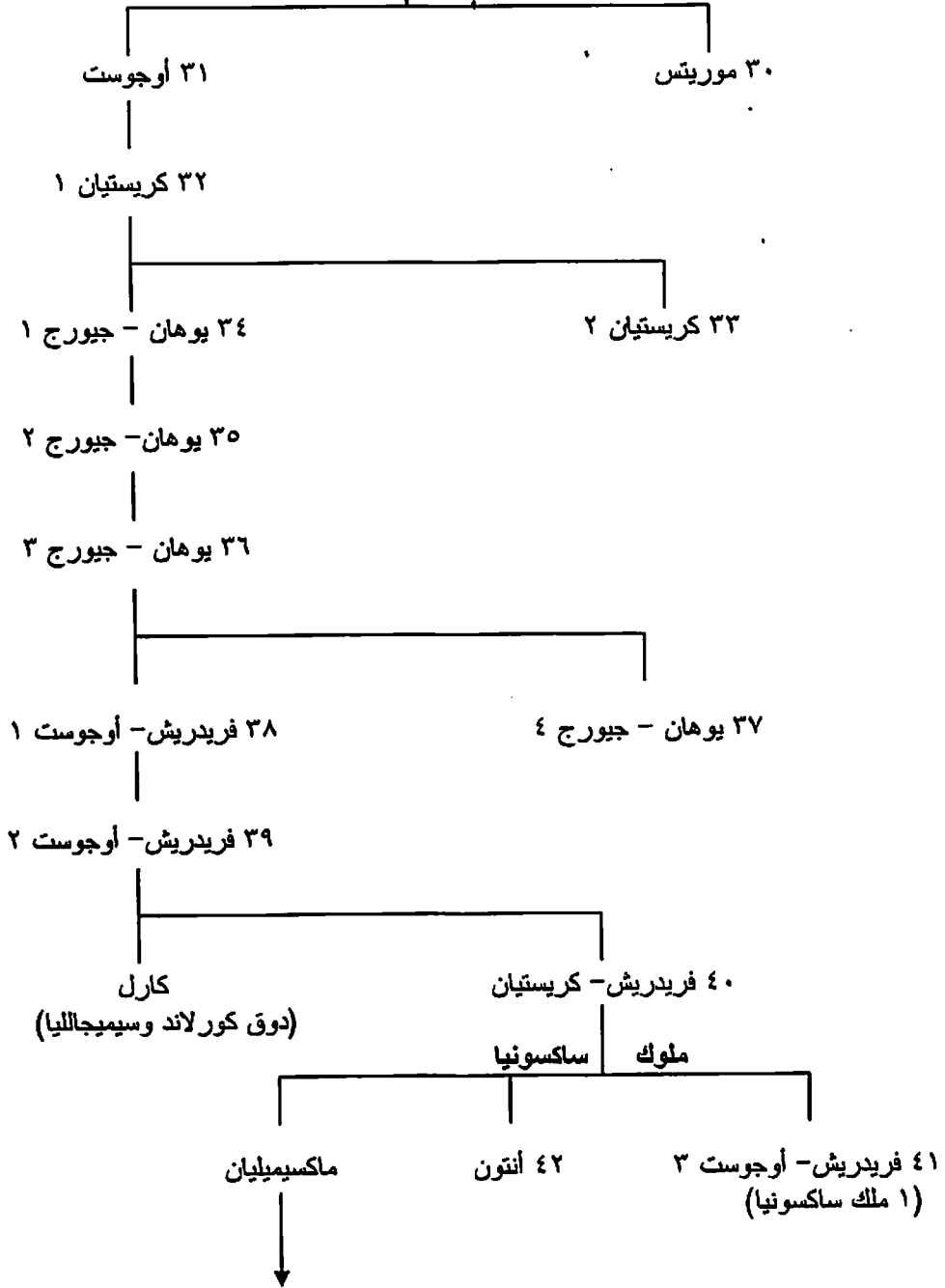

(البقية في الصفحة التالية)

ماكسيميليان (انظر الصفحة السابقة)

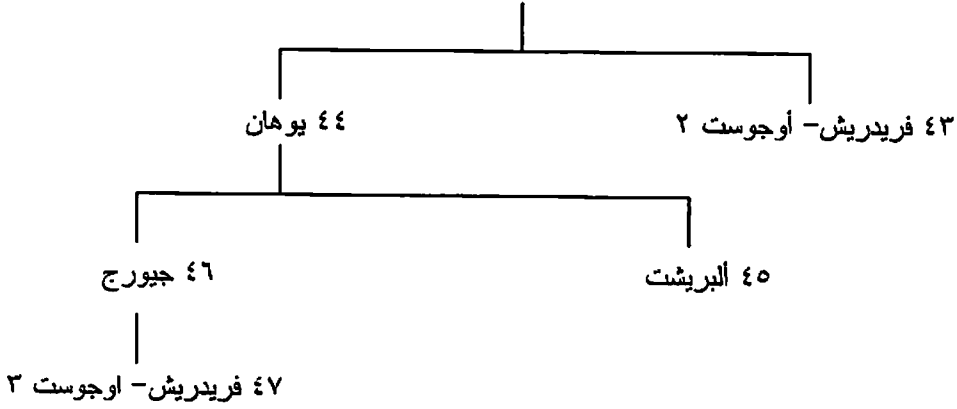

انظر أيضا شجرات أنساب ملوك كل من: بلجيكا، والبرتغال، وإنجلترا.

هـ- منتخبو وملوك هانوفر (Hanover) - أسرة فيلف (Welf) (١٦٩٢-١٨٦٦):

١٦٩٢	١- إيرنست- أوجوست (دوق براونشفايغ-لونبورج)
١٦٩٨	٢- جيورج ١ (جورج ١ ملك إنجلترا)
١٧٢٧	٣- جيورج ٢ (جورج ٢ ملك إنجلترا)
١٧٦٠	٤- جيورج ٣ (جورج ٣ ملك إنجلترا، وملك هانوفر في ١٨١٤)
١٨٢٠	٥- جيورج ٤ (جورج ٤ ملك إنجلترا)
١٨٣٠	٦- فيلهلم (ويليام ٤ ملك إنجلترا)
١٨٣٧	٧- إيرنست- أوجوست
١٨٦٦-١٨٥١	٨- جيورج ٥

و- دوقات براونشفايغ [برونسويك (Brunswick)]- أسرة فيلف (١٧٣٥-١٩١٨):

١٧٣٥	١- كارل ١
١٨٠٦-١٧٨٠	٢- كارل ٢
١٨١٣	٣- فريدريش- فيلهلم
١٨١٥	٤- كارل ٣
١٨٨٤-١٨٣٠	٥- فيلهلم
١٩١٨-١٩١٣	٦- إيرنست- أوجوست (حفيد ٨ في هانوفر)

عن شجرة نسب منتخبي وملوك هانوفر ودوقات براونشفايغ من أسرة فيلف انظر شجرة نسب دوقات بافاريا من هذه الأسرة، فيما يلي.

ز- ملك فيستفاليا (Westphalia):

١٨١٣-١٨٠٧	١- جيروم بوناپرت (أخو ٣٤ في فرنسا)
-----------	------------------------------------

عنه انظر شجرة نسب أسرة نابليون بوناپرت، فيما سبق.

٣٤- هيس (Hesse):

١- لاندجرافيو هيس (١٢٦٥-١٥٦٧):

١٢٦٥	١- هاينريش ١ (هندريك ٣ في برابانت)
١٣٢٨-١٣٠٨	٢- اوتو (في هيس العليا، وفي هيس السفلى في ١٣١١)
١٣١١-١٣٠٨	٣- يوهان (في هيس السفلى) (يان ١ في برابانت)
١٣٢٨	٤- هاينريش ٢
١٣٧٦	٥- هيرمان
١٤١٣	٦- لودفيج ١
١٤٧١-١٤٥٨	٧- لودفيج ٢ (في كاسيل)
١٤٨٣-١٤٥٨	٨- هاينريش ٣ (في ماربورج)
١٤٩٣-١٤٧١	٩- فيلهيلم ١ (في كاسيل)
١٤٧٨-١٤٧٤	١٠- لودفيج ٣ (في ماربورج)
١٥٠٩-١٤٨٣	١١- فيلهيلم ٢ (في كاسيل)
١٥٠٠-١٤٨٣	١٢- فيلهيلم ٣ (في ماربورج)
١٥٦٧-١٥٠٩	١٣- فيليب

ب- لاندجرافيو هيس- دارمشتاد/ والدوقات الكبار لهيس (١٥٦٧-١٩١٨):

١٥٦٧	١- جيورج ١ (لاندجراف، ابن ٣ في هيس)
١٥٩٦	٢- لودفيج ٥
١٦٢٦	٣- جيورج ٢
١٦٦١	٤- لودفيج ٦
١٦٧٨	٥- لودفيج ٧
١٦٧٨	٦- ايرنست- لودفيج
١٧٣٩	٧- لودفيج ٨
١٧٦٨	٨- لودفيج ٩
١٧٩٠	٩- لودفيج ١٠ (١ كدوق كبير في ١٨٠٦)
١٧٣٠	١٠- لودفيج ٢
١٨٤٨	١١- لودفيج ٣
١٨٧٧	١٢- لودفيج ٤
١٩١٨-١٨٩٢	١٣- ايرنست- لودفيج [ت. ١٩٣٧]

ج- لاندجرافيو هيس- كاسيل (Hesse-Kassel)/ منتخبو هيس (١٥٦٧-١٨٦٦):

١٥٦٧	١- فيلهيلم ٤ (لاندجراف، ابن ١٣ في هيس)
١٥٩٢	٢- موريتس
١٦٢٧	٣- فيلهيلم ٥
١٦٣٧	٤- فيلهيلم ٦
١٦٦٣	٥- فيلهيلم ٧
١٦٧٠	٦- كارل
١٧٣٠	٧- فريدرش ١ (فريدرك ملك السويد)
١٧٥١	٨- فيلهيلم ٨
١٧٦٠	٩- فريدرش ٢
١٧٨٥	١٠- فيلهيلم ٩ (١ كمنتخب في ١٨٠٣)
١٨٢١	١١- فيلهيلم ٢

۱۸۶۶-۱۸۳۱

۱۲- فریدریش- فیلہلم

شجرة نسب لاندجرافيو هيس، وهيس- دارمشتات، والدوقات الكبار لهيس

١ هاينريش ١ بن هندريك (هندريك ٢ دوق اللورين السفلى/وبرابانت)

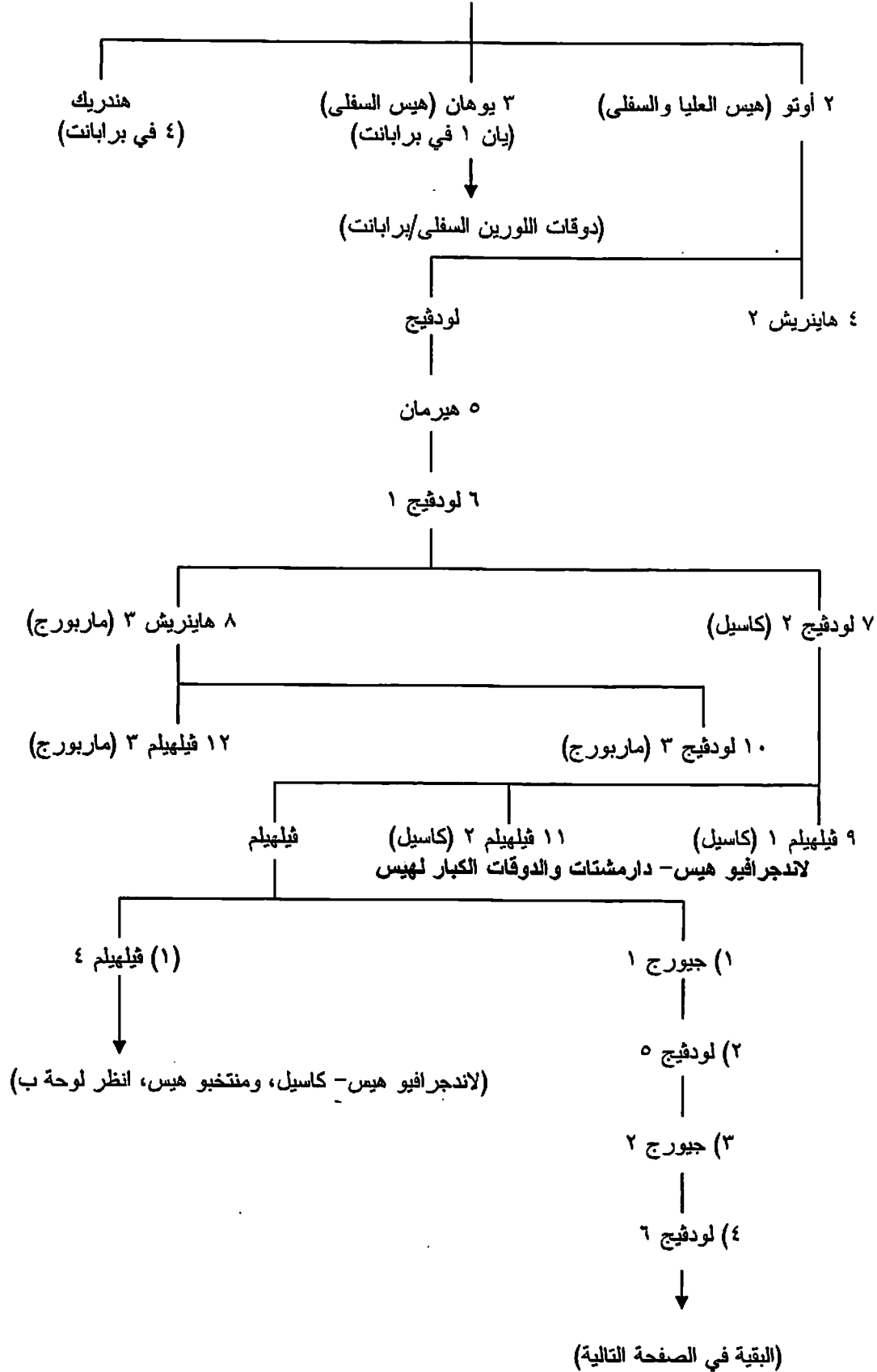

٤) لودفيج ٦ (انظر الصفحة السابقة)

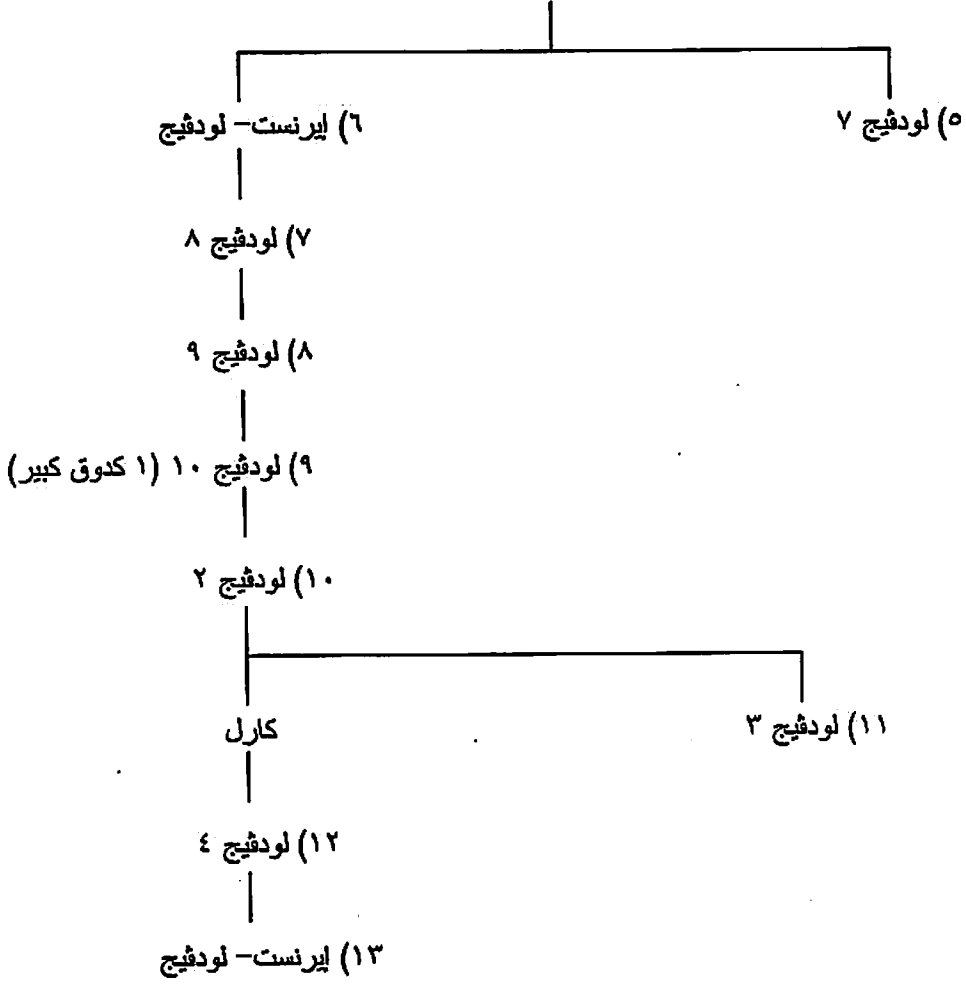

لوحة (ب):

لاندجرافيو هيس - كاسيل، ومنتخبو هيس

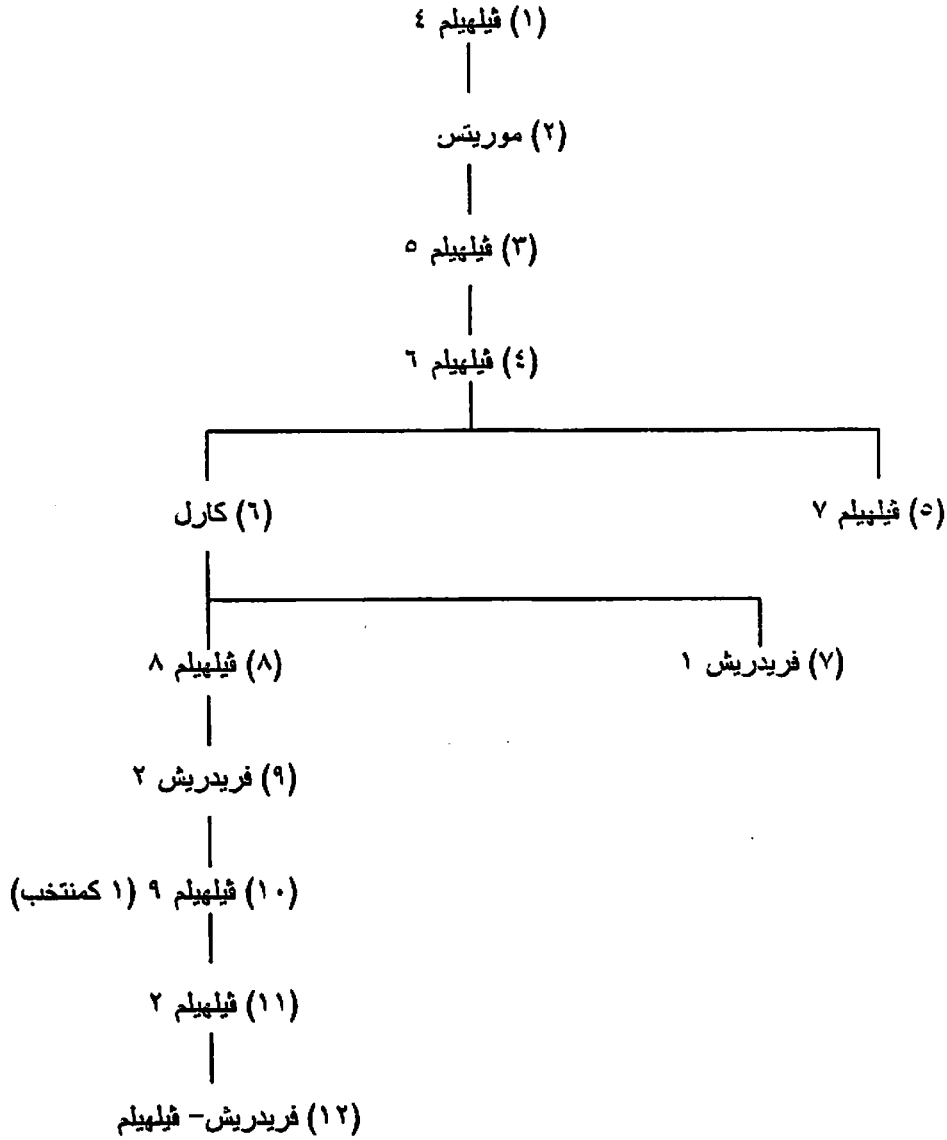

١: أرقام لاندجرافيو هيس (١): أرقام لاندجرافيو هيس - دارمشات، والدوقات الكبار لهيس (١): أرقام لاندجرافيو هيس - كاسيل، ومنتخبو هيس.

انظر أيضا شجرات أنساب حكام إقليم البفلوكس، فيما سبق.

٣٥ - كونتات پلاتين الراين (Palatine of the Rhine) - أسرة فيتيلسباخ (Wittelsbach) (١٢١٤-١٧٩٩):

١٢١٤	١- لودفيج ١ (دوق بافاريا)
١٢٢٧	٢- أوتو (٢ دوق بافاريا)
١٢٥٣-١٢٩٤	٣- لودفيج ٢ (دوق بافاريا العليا)
١٢٥٣-١٢٥٥	٤- هاينريش (دوق بافاريا السفلى)
١٢٩٤-١٣١٧	٥- رودولف ١ (دوق بافاريا العليا)

١٣٢٩-١٢٩٤	٦- لودفيج ٣ (ملك ألمانيا)
١٣٢٩	٧- رودولف ٢
١٣٥٣	٨- روبريشت ١
١٣٩٠	٩- روبريشت ٢
١٣٩٨	١٠- روبريشت ٣ (ملك ألمانيا)
١٤١٠	١١- لودفيج ٤
١٤٣٦	١٢- لودفيج ٥
١٤٤٩	١٣- فريديش ١
١٤٧٦	١٤- فيليب
١٥٠٨	١٥- لودفيج ٦
١٥٤٤	١٦- فريديش ٢
١٥٥٦	١٧- أوتو هاينريش
١٥٥٩	١٨- فريديش ٣ فون زيمن
١٥٧٦	١٩- لودفيج ٧
١٥٨٣	٢٠- فريديش ٤
١٦٢٠-١٦١٠	٢١- فريديش ٥ (فريديخ ملك بوهيميا ١٦١٩-١٦٢٠)
١٦٤٩	٢٢- كارل لودفيج
١٦٨٠	٢٣- كارل
١٦٨٥	٢٤- فيليب فيلهيلم فون نويبيرج (Neuberg)
١٦٩٠	٢٥- يوهان فيلهيلم
١٧١٦	٢٦- كارل فيليب
١٧٩٩-١٧٤٢	٢٧- كارل تيودور فون زولتسباخ (منتخب بافاريا في ١٧٧٧)

عن شجرة نسبهم انظر شجرة نسب أسرة فيتلسباخ المجمع في بافاريا.

٣٦- بادين (Baden) - أسرة تسيرينجين (Zähringen Dyn.):

١- ماركجرافيو بادين (ح ١١٠٠-١٥٢٧):

١١٠٠ ح	١- هيرمان ١ فون تسيرينجين
١١٣٠	٢- هيرمان ٢
١١٦٠	٣- هيرمان ٣
١١٩٠	٤- هيرمان ٤
١١٤٣	٥- هيرمان ٥
١٢٥٠	٦- فريديش ١
١٢٦٨	٧- رودولف ١
١٢٨٨	٨- رودولف ٢
١٢٩٥	٩- هيسو
١٢٩٧	١٠- رودولف ٣
١٣٣٢	١١- رودولف هيسو
١٣٣٥	١٢- رودولف ٤
١٣٤٨	١٣- فريديش ٢
١٣٥٣	١٤- رودولف ٥
١٣٧٢	١٥- رودولف ٦
١٣٩١	١٦- برنهارت ١ [برنارد]
١٤٣١	١٧- ياكوب ١

١٤٥٣	١٨- كارل ١
١٥٢٧-١٤٧٥	١٩- كريستوف ١

ب- ماركجرافيو بادين- بادين (١٢٥٧-١٧٧١):

١٥٢٧	١- برنهارت ٢
١٥٣٦	٢- فيليبرت
١٥٦٩	٣- فيليب
١٥٩٦-١٥٨٨	٤- إدوارد فورتوناتوس
١٦٢٢	٥- فيليپلم
١٦٧٧	٦- لودفيج- فيلهيلم
١٧٠٧	٧- لودفيج- جيورج
١٧٧١-١٧٦١	٨- أوجوست- جيورج

ج- ماركجرافيو بادين- دورلاخ (Baden- Durlach) (١٥٢٧-١٨٠٦):

١٥٢٧	١- ايرنست
١٥٥٣	٢- كارل ٢
١٦٠٤-١٥٧٧	٣- ايرنست- فريدريش
١٥٩٠-١٥٧٧	٤- ياكوب ٢
١٦٢٢-١٥٧٧	٥- جيورج- فريدريش
١٦٣٤-١٦٢٢	٦- فريدريش ٣ (١)
١٦٤٨	فريدريش ٣ (٢)
١٦٥٩	٧- فريدريش ٤
١٦٧٧	٨- فريدريش ٥
١٧٠٩	٩- كارل ٣
١٨٠٦-١٧٣٨	١٠- كارل- فريدريش (في بادين- بادين في ١٧٧١)

د- الدوقات الكبار لبادين (١٨٠٦-١٩١٨):

١٨٠٦	١- كارل- فريدريش (ماركجراف بادين- دورلاخ)
١٨١١	٢- كارل
١٨١٨	٣- لودفيج ١
١٨٣٠	٤- ليوبولد
١٨٥٢	٥- لودفيج ٢
١٨٥٨	٦- فريدريش ١
١٩١٨-١٩٠٧	٧- فريدريش ٢

شجرة نسب ماركجرافيي بادين، وبادين دورلاخ، وبادين - بادين، والدوقات الكبار لبادين من أسرة
تسيرينجين

ماركجرافيو بادين

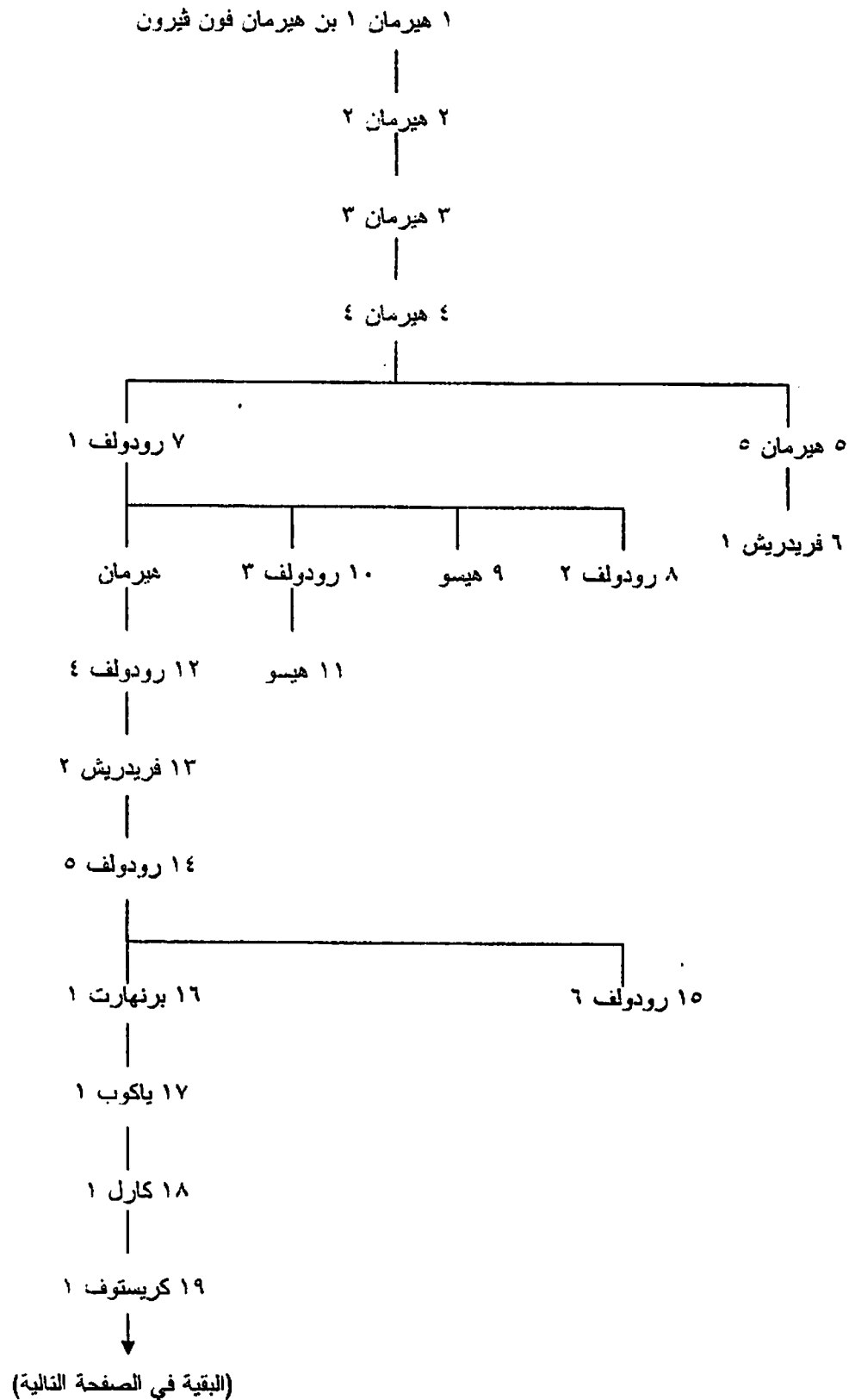

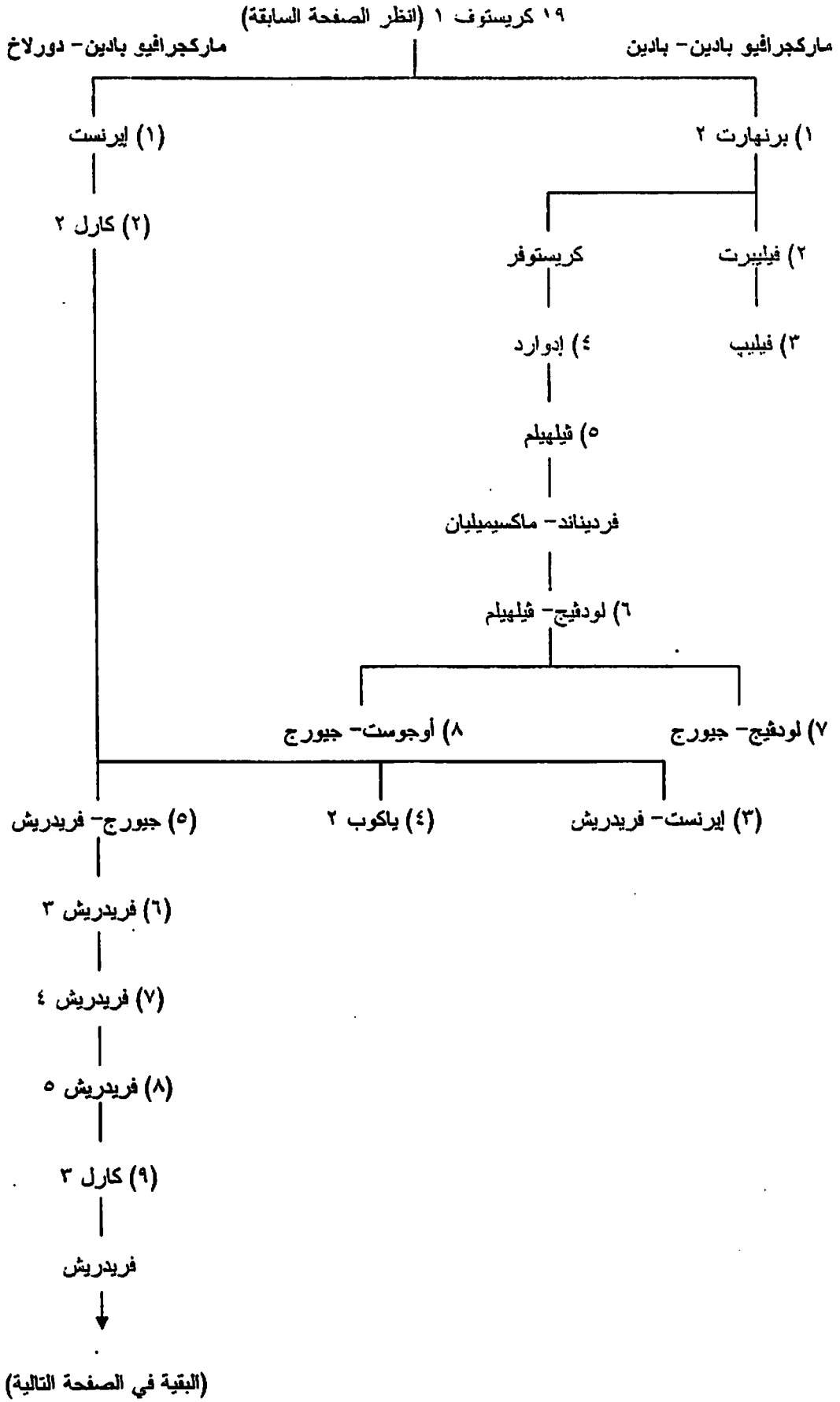

فريدريش (انظر الصفحة السابقة)

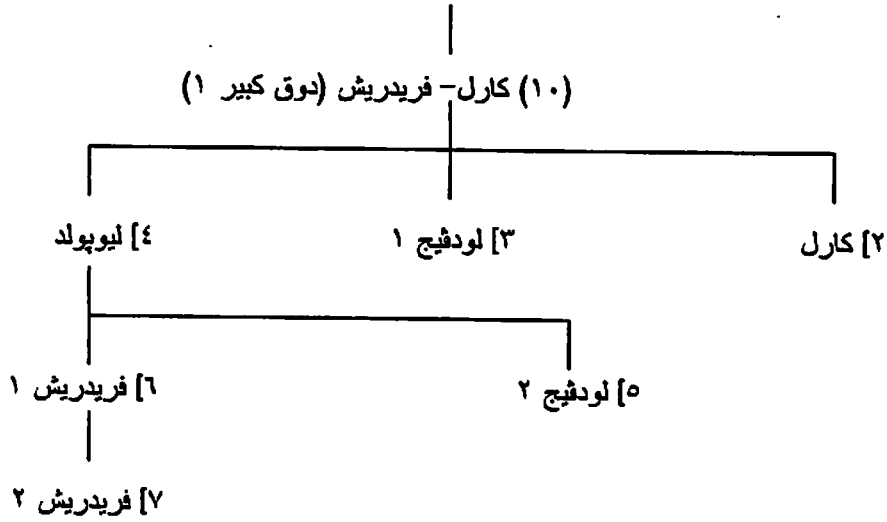

١: أرقام ماركجرافيي بادين (١): أرقام ماركجرافيي بادين - بادين (١): أرقام ماركجرافيي بادين - دورلاخ
 [١]: أرقام الدوقات الكبار لبادين

٣٧- فورتيمبرج (Württemberg):

١- كونتات ودوقات فورتيمبرج (١٠٨٣-١٨٠٦):

١١٠٥-١٠٨٣	١- كونراد ١
١١٢٢-١١١٠	٢- كونراد ٢
١١٥٨-١١٣٤	٣- لودفيج ١
١١٨١-١١٦٦	٤- لودفيج ٢
١٢٢٨-١٢٠١	٥- لودفيج ٣
١٢٣٦	٦- ايبير هارت ١
١٢٤١	٧- اولريش ١
١٢٦٥	٨- اولريش ٢
١٢٧٩	٩- ايبير هارت ٢
١٣٢٥	١٠- اولريش ٣
١٣٩٢-١٣٤٤	١١- ايبير هارت ٣
١٣٦٦-١٣٤٤	١٢- اولريش ٤
١٤١٧-١٣٩٢	١٣- ايبير هارت ٤
١٤١٩-١٤١٧	١٤- ايبير هارت ٥
١٤٥٠-١٤١٩	١٥- لودفيج ٤ (أوراخ فقط بدءا من ١٤٤١)
١٤٨٠-١٤٤١	١٦- اولريش ٥
١٤٥٧-١٤٥٠	١٧- لودفيج ٥ (في أوراخ)
١٤٩٦-١٤٥٠	١٨- ايبير هارت ٦ (في أوراخ، دوق في ١٤٩٥)
١٥٠٤-١٤٨٠	١٩- ايبير هارت ٧ (في شتوتجارت، دوق في ١٤٩٥)
١٥١٩-١٥٠٤	٢٠- اولريش ٦ (١)
١٥٣٤	اولريش ٦ (٢)
١٥٥٠	٢١- كريستوف
١٥٦٨	٢٢- لودفيج ٦
١٥٩٣	٢٣- فريدريش ١

١٦٠٨	٢٤- يوهان- فريدرش
١٦٢٨	٢٥- ايبير هارت ٨
١٦٧٤	٢٦- فيلهيلم- لودفيج
١٦٧٧	٢٧- ايبير هارت- لودفيج
١٧٣٣	٢٨- كارل- أليكسندر
١٧٣٧	٢٩- كارل- يوجين
١٧٩٣	٣٠- لودفيج- يوجين
١٧٩٥	٣١- فريدرش- يوجين
١٧٩٧-١٨١٦)	٣٢- فريدرش ٢ (ملك في ١٨٠٦)

ب- ملوك فورتمبيرج (١٨٠٦-١٩١٨):

١٨٠٦	٣٢- فريدرش ١
١٨١٦	٣٣- فيلهيلم ١
١٨٦٤	٣٤- كارل
١٨٩١-١٩١٨	٣٥- فيلهيلم ٢

شجرة نسب كونتات ودوقات وملوك فورتمبيرج

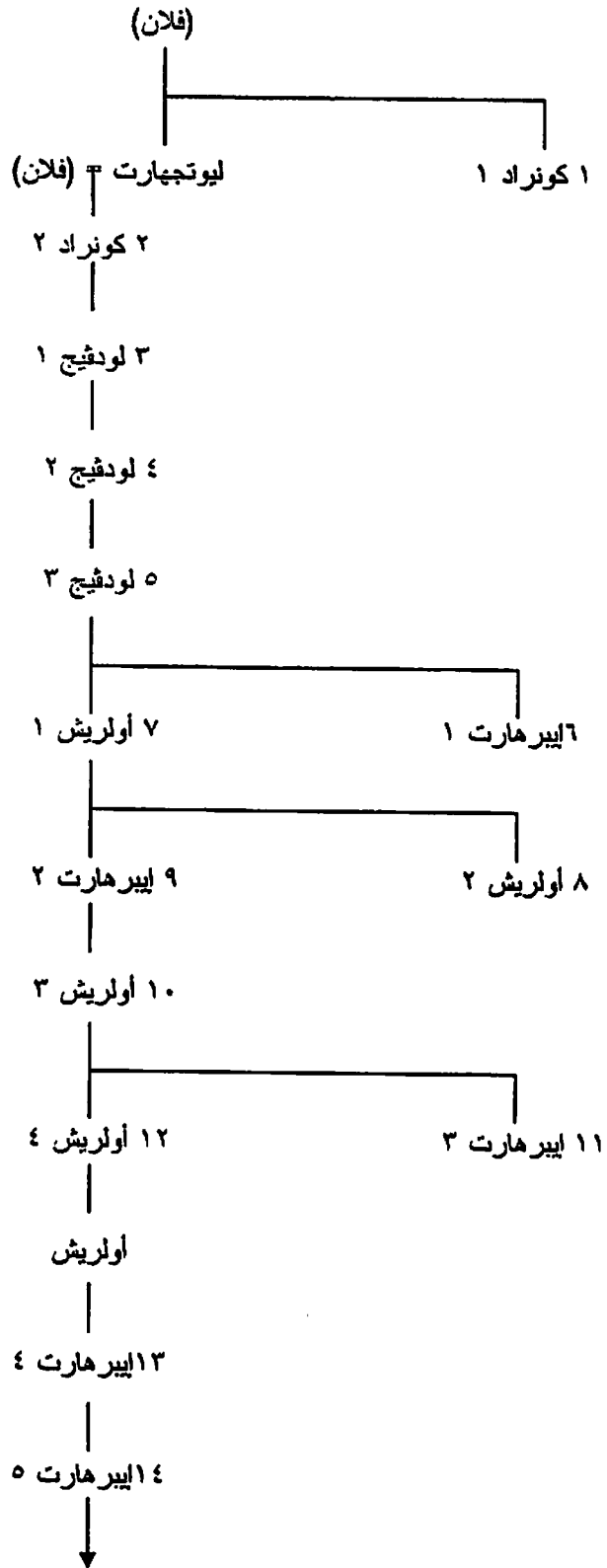

(البقية في الصفحة التالية)

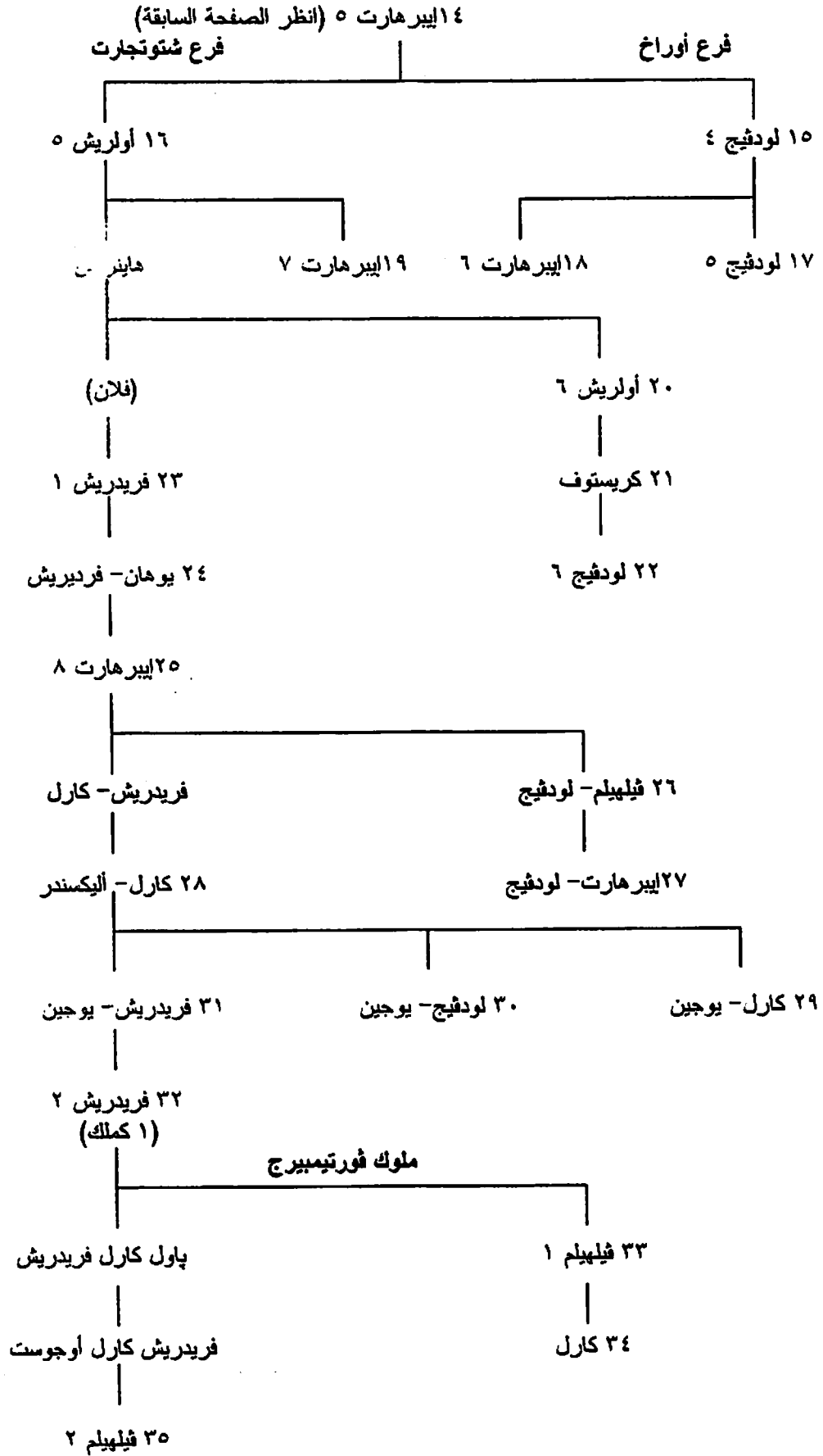

٣٨- بافاريا: _____

١- دوقات بافاريا من أسرة أجيلولف (Agilulfs) (ح ٥٥٥-٧٨٨):

٥٥٥ ح	١- جاريبالد ١
٥٩٦	٢- تاسيلو ١
٦١١	٣- جاريبالد ٢
٦٦٠	٤- تيودو ١
٧١٧	٥- تيوديبالد
٧٢٢	٦- تيودبيرت
٧٢٩-٧٢٢	٧- جريمقالد
?	٨- تاسيلو ٢
٧٢٧-٧٢٩	٩- هوجبرت
٧٤٨-٧٣٧	١٠- أوتيلو
٧٨٨-٧٤٨	١١- تاسيلو ٣
٧٨٨-٧٧٧	١٢- تيودو ٢

١ جاريبالد ١ بن فارا (أحد أمراء الفريولي)

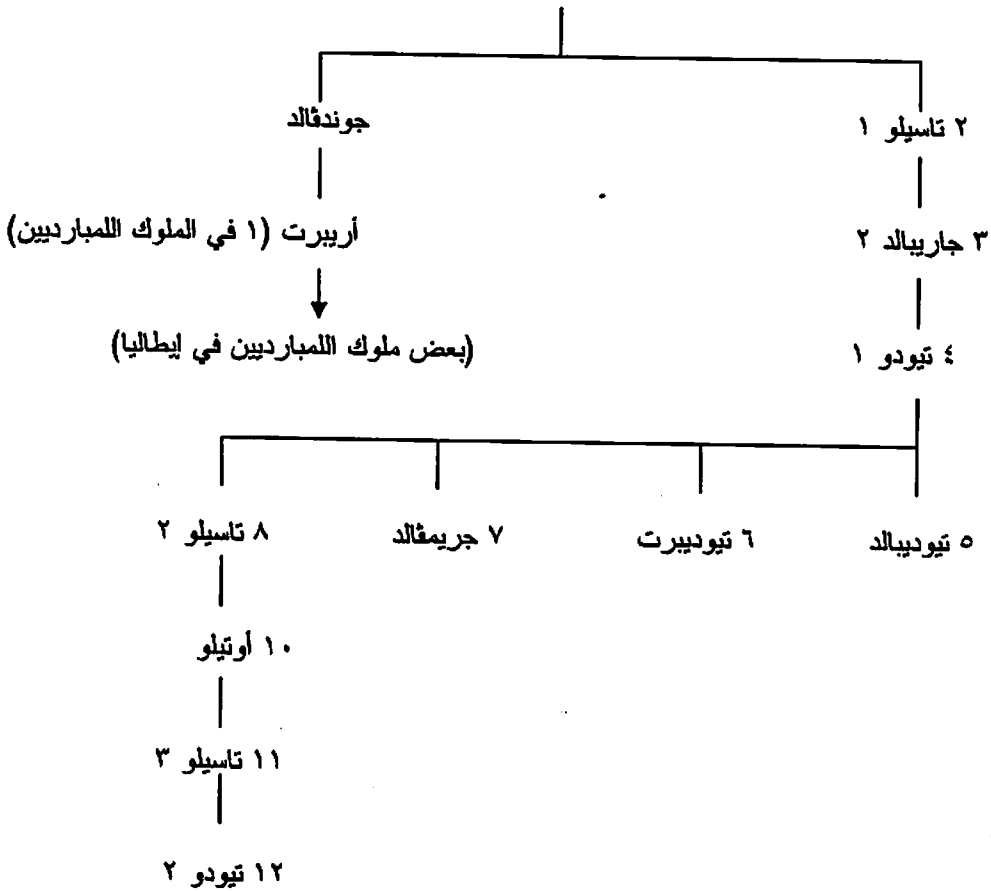

عن دوقات بافاريا من أسرات ليوتوبولد والساليين انظر شجرة نسب دوقات بافاريا وسوابيا وساكسونيا وملوك ألمانيا من الساليين والساكسونيين والهوهينشتاوفن فيما يلي. وانظر أيضا شجرة نسب الملوك للمبارديين في إيطاليا.

ب- دوقات بائيريا (٩١١-١١٨٠):

٩١١	١- ارنولف (١)
٩١٤	٢- كونراد ١ (ملك ألمانيا)
٩١٩	ارنولف (٢)
٩٣٧	٣- ايبير هارت
٩٣٨	٤- بيرتهولد
٩٤٧	٥- هاينريش ١ (ابن ٢ في ألمانيا)
٩٥٥	٦- هاينريش ٢ (١)
٩٧٦	٧- أوتو ١ (دوق سوابيا)
٩٨٣	٨- هاينريش ٣
٩٨٥	هاينريش ٢ (٢)
٩٩٥	٩- هاينريش ٤ (٢ ملك ألمانيا) (١)
١٠٠٤	١٠- هاينريش ٥ (ابن ١ في لوكسمبورج) (١)
١٠٠٩	هاينريش ٤ (٢)
١٠١٨	هاينريش ٥ (٢)
١٠٢٦	١١- كونراد ٢ (ملك ألمانيا)
١٠٢٧	١٢- هاينريش ٦ (٣ ملك ألمانيا)
١٠٤٢	١٣- هاينريش ٧ (ابن ٢ في لوكسمبورج)
١٠٤٧	هاينريش ٦ (٢)
١٠٤٩	١٤- كونراد ٣ فون تسوفين
١٠٥٣	١٥- هاينريش ٨ (٤ ملك ألمانيا)
١٠٥٤	١٦- كونراد ٤
١٠٥٥	١٧- اجنيس فون بواتو
١٠٥١	١٨- أوتو ٢ فون نوردهايم
١٠٧٠	١٩- فيلف ١ فون ايسته
١٠٧٧	هاينريش ٨ (٢)
١٠٩٦	فيلف ١
١١٠١	٢٠- فيلف ٢
١١٢٠	٢١- هاينريش ٩ الأسود
١١٢٦	٢٢- هاينريش ١٠ المتكبر
١١٣٩	٢٣- ليوبولد (٤ في أوستريا)
١١٤١	٢٤- كونراد ٥ (٣ ملك ألمانيا)
١١٤٢	٢٥- هاينريش ١١ (٢ في أوستريا)
١١٨٠-١١٥٦	٢٦- هاينريش ١٢ الأسد (دوق ساكسونيا)

شجرة نسب أسرة فيلف دوتات برجنديا وياغاريا وبرونشفيج [بيروتسوبوك]، ومنتهين وملوك هانوفر،
لوحة (أ):

أسرة فيلف الكبرى

فيلف (كونت ألتورف، ت. ٨٢٥)

كونراد

ملوك برجنديا

كونراد (كونت أوكسير)

فيلف (١ كونت أرجيناز)

١ رودولف ١ (ملك برجنديا)

إتيخو

٢ رودولف ٢ (ملك برجنديا وإيطاليا)

هاينريش

٣ كونراد (ملك برجنديا)

رودولف

٤ رودولف ٣ (ملك برجنديا)

رودولف

فيلف ٢

أسرة فيلف الصغرى

كوننيجونده = ألبرتو أتسو دي إيستي [إيسته] = جارسيند دومين

فيلف ٣

١ فيلف ٤ فون إيسته
(١ دوق باقاريا)

(أسرة إيستي في فيرارا ومودينا وتوسكانيا)

٢١ هاينريش ٩ الأسود

٢٠ فيلف ٥ (٢ دوق باقاريا)

٢٢ هاينريش ١٠ المتكبر

٢٦ هاينريش ١٢ الأسود

(البقية في الصفحة التالية)

(٢٦) هاينريش ١٢ الأسد (انتخب الصغرة العاقبة)

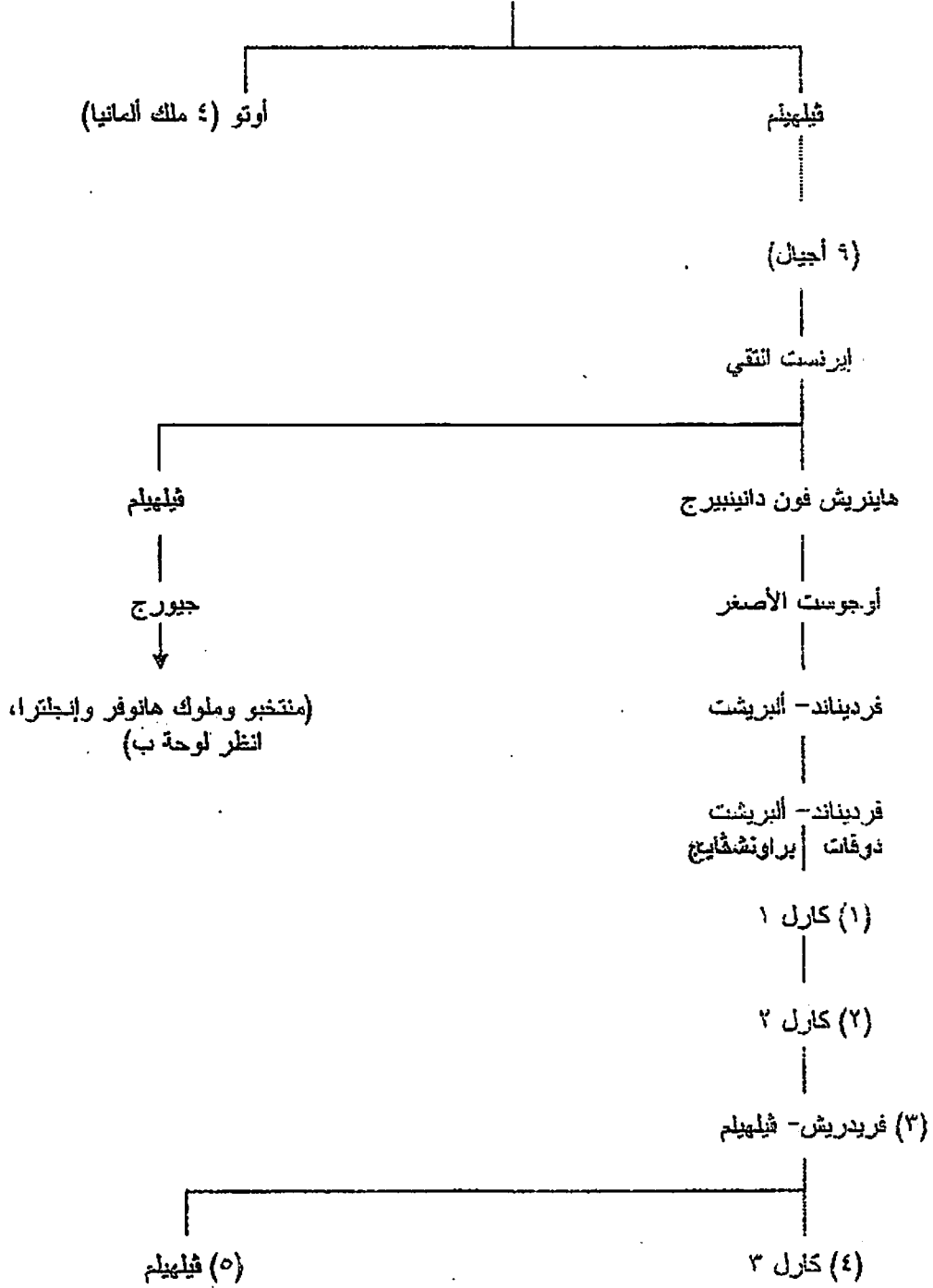

لوحة (ب): منتخبو ملوك هانوفر وإنجلترا

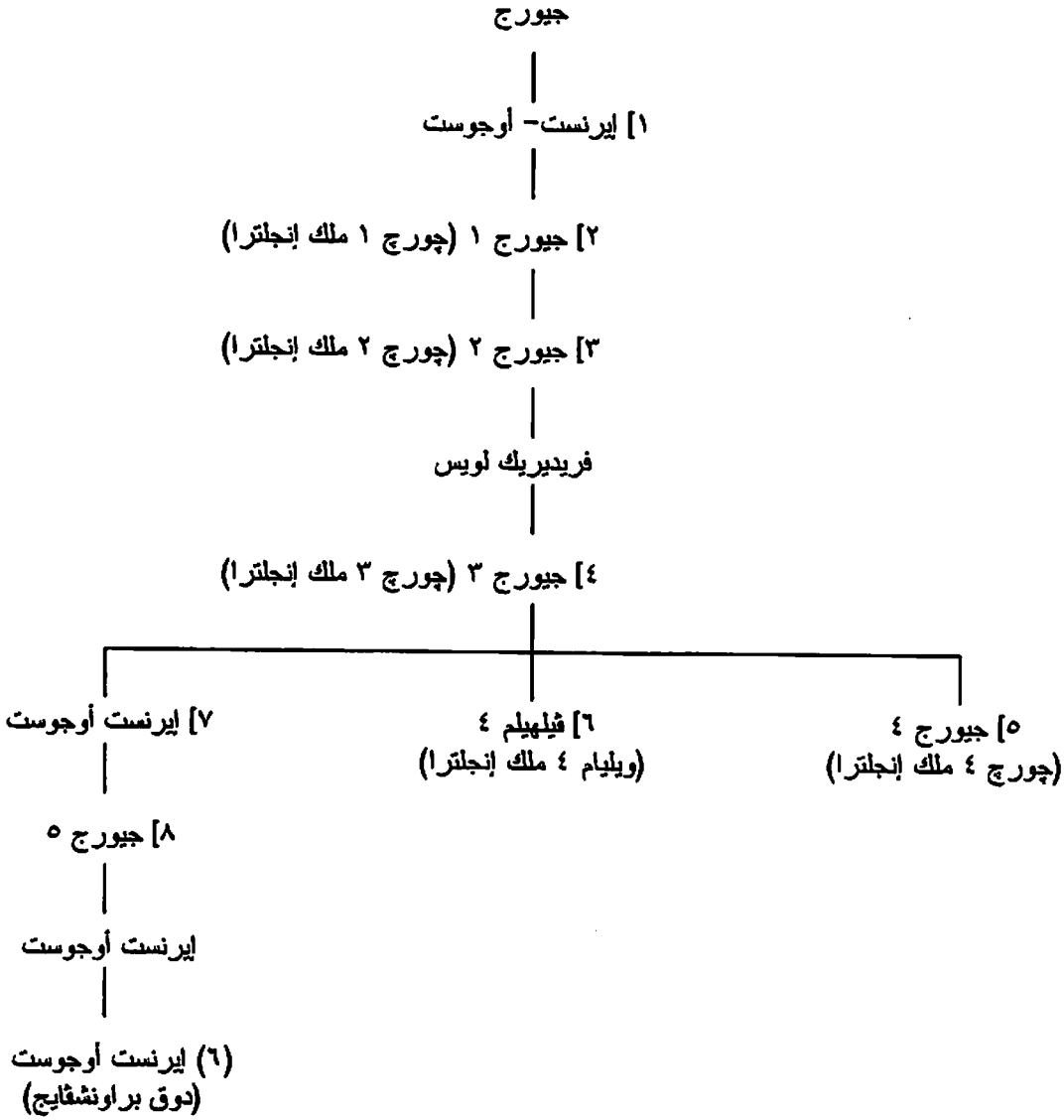

۱: أرقام ملوك برجنديا (۱): أرقام دوقات بافاريا (۱): أرقام دوقات براونشفايچ (۱): أرقام منتخبی وملوك هانوفر وإنجلترا.

انظر أيضا شجرات الأنساب الآتية: ۱- شجرة نسب ملوك إنجلترا وبريطانيا العظمى ۲- شجرة نسب حكام فيرارا ومودينا وتوسكانيا من أسرتي ایستي [= ایسته] وهابسبورج ۳- شجرة نسب دوقات بافاريا وسوابيا وساكسونيا وملوك ألمانيا من السالين والساکسونيين والهوهينشتاوفن ۴- شجرة نسب الملوك اللمبارديين في إيطاليا.

ج- دوقات بافاريا من أسرة فيتيلسباخ (Wittelsbach) (۱۱۸۰-۱۶۲۳):

۱۱۸۰	۱- أوتو ۱ فون فيتيلسباخ
۱۱۸۳	۲- لودفيج ۱
۱۲۳۱	۳- أوتو ۲
۱۲۹۴-۱۲۵۳	۴- لودفيج ۲ (في بافاريا العليا)
۱۲۹۰-۱۲۵۳	۵- هاينريش ۱ (في بافاريا العليا)
۱۳۱۲-۱۲۹۰	۶- أوتو ۳ (في بافاريا السفلى) (وملك المجر)
۱۳۱۷-۱۲۹۴	۷- رودولف ۱ (في بافاريا العليا)

١٢٩٦-١٢٩٤	٨- لودفيج ٣ (في بافاريا السفلى)
١٣١٠-١٢٩٤	٩- شتيفان ١ (في بافاريا السفلى)
١٣٤٧-١٢٩٤	١٠- لودفيج ٤ (في بافاريا العليا، ملك ألمانيا)
١٣٣٩-١٣١٠	١١- هاينريش ٢ (في بافاريا السفلى)
١٣٣٤-١٣١٢	١٢- أوتو ٤ (في بافاريا السفلى)
١٣٣٣-١٣١٢	١٣- هاينريش ٣ (في بافاريا السفلى)
١٣٤٠-١٣٣٩	١٤- يوهان ١ (في بافاريا السفلى)
١٣٦١-١٣٤٧	١٥- لودفيج ٥ (في بافاريا العليا)
١٣٧٥-١٣٤٧	١٦- شتيفان ٢ (في لاندسهوت)
١٣٥٨-١٣٤٧	١٧- فيلهيلم ١ (في شتراوبينج)
١٣٥١-١٣٤٧	١٨- لودفيج ٦ (في بافاريا العليا)
١٤٠٤-١٣٤٧	١٩- ألبريشت ١ (في شتراوبينج)
١٣٧٩-١٣٤٧	٢٠- أوتو ٥ (في بافاريا العليا)
١٣٦٣-١٣٦١	٢١- ماينهارت (في بافاريا العليا)
١٤١٣-١٣٧٥	٢٢- شتيفان ٣ (في اينجولشتات)
١٣٩٣-١٣٧٥	٢٣- فريدريش (في لاندسهوت)
١٣٩٧-١٣٧٥	٢٤- يوهان ٢ (في ميونيخ)
١٤٥٠-١٣٩٣	٢٥- هاينريش ٤ (في لاندسهوت، وفي اينجولشتات في ١٤٤٥)
١٤٣٨-١٣٩٧	٢٦- إيرنست (في ميونيخ)
١٤٣٥-١٣٩٧	٢٧- فيلهيلم ٢ (في ميونيخ)
١٤١٧-١٤٠٤	٢٨- فيلهيلم ٣ (في شتراوبينج)
١٤٤٣-١٤١٣	٢٩- لودفيج ٧ (في اينجولشتات)
١٤٢٥-١٤١٧	٣٠- يوهان ٣ (في شتراوبينج)
١٤٤٠-١٤٣٥	٣١- أدولف (في ميونيخ)
١٤٦٠-١٤٣٨	٣٢- ألبريشت ٢ (في ميونيخ)
١٤٤٥-١٤٤٣	٣٣- لودفيج ٨ (في اينجولشتات)
١٤٧٩-١٤٥٠	٣٤- لودفيج ٩ (في لاندسهوت، و اينجولشتات)
١٤٦٣-١٤٦٠	٣٥- يوهان ٤ (في ميونيخ)
١٤٦٧-١٤٦٠	٣٦- زيجيزموند (في ميونيخ)
١٥٠٨-١٤٦٣	٣٧- ألبريشت ٣ (في ميونيخ، وفي لاندسهوت، و اينجولشتات في ١٥٠٣)
١٥٠٣-١٤٧٩	٣٨- جيورج (في لاندسهوت، و اينجولشتات)
١٥٥٠-١٥٠٨	٣٩- فيلهيلم ٤
١٥٤٥-١٥١٦	٤٠- لودفيج ١٠ (في لاندسهوت)
١٥٧٩-١٥٥٠	٤١- ألبريشت ٤
١٥٩٨-١٥٧٩	٤٢- فيلهيلم ٥
(١٦٥١)-١٥٩٨	٤٣- ماكسيميليان ١ (منتخب في ١٦٢٣)

د- منتخبو بافاريا- أسرة فيتيلسباخ (١٦٢٣-١٨٠٦):

١٦٥١-١٦٢٣	٤٣- ماكسيميليان ١
١٦٧٩-١٦٥١	٤٤- فرديناند
١٧٠٦-١٦٧٩	٤٥- ماكسيميليان ٢ إيمانويل (١)
١٧١٤	ماكسيميليان ٢ إيمانويل (٢)
١٧٢٦	٤٦- كارل (٧ ملك ألمانيا)
١٧٤٥	٤٧- ماكسيميليان ٣ يوزيف
١٧٧٧	٤٨- كارل تيودور (كونت پلاتين)

١٧٩٩-١٨٢٥)	٤٩- ماكسيميليان ٤ يوزيف (كونت زفافي بروكين)
------------	---

هـ- ملوك بافاريا- أسرة فيتيلسباخ (١٨٠٦-١٩١٨):

١٨٠٦	٤٩- ماكسيميليان ١ يوزيف (٤ كمنخب)
١٨٢٥	٥٠- لودفيج ١
١٨٤٨	٥١- ماكسيميليان ٢
١٨٦٤	٥٢- لودفيج ٢
١٨٨٦	٥٣- اوتو
١٩١٨-١٩١٣	٥٤- لودفيج ٣

شتيفان (لانديجراف زيمرن) (انظر الصفحة السابقة)
لانديجرافيو زفاي بروكين

لانديجرافيو زيمرن

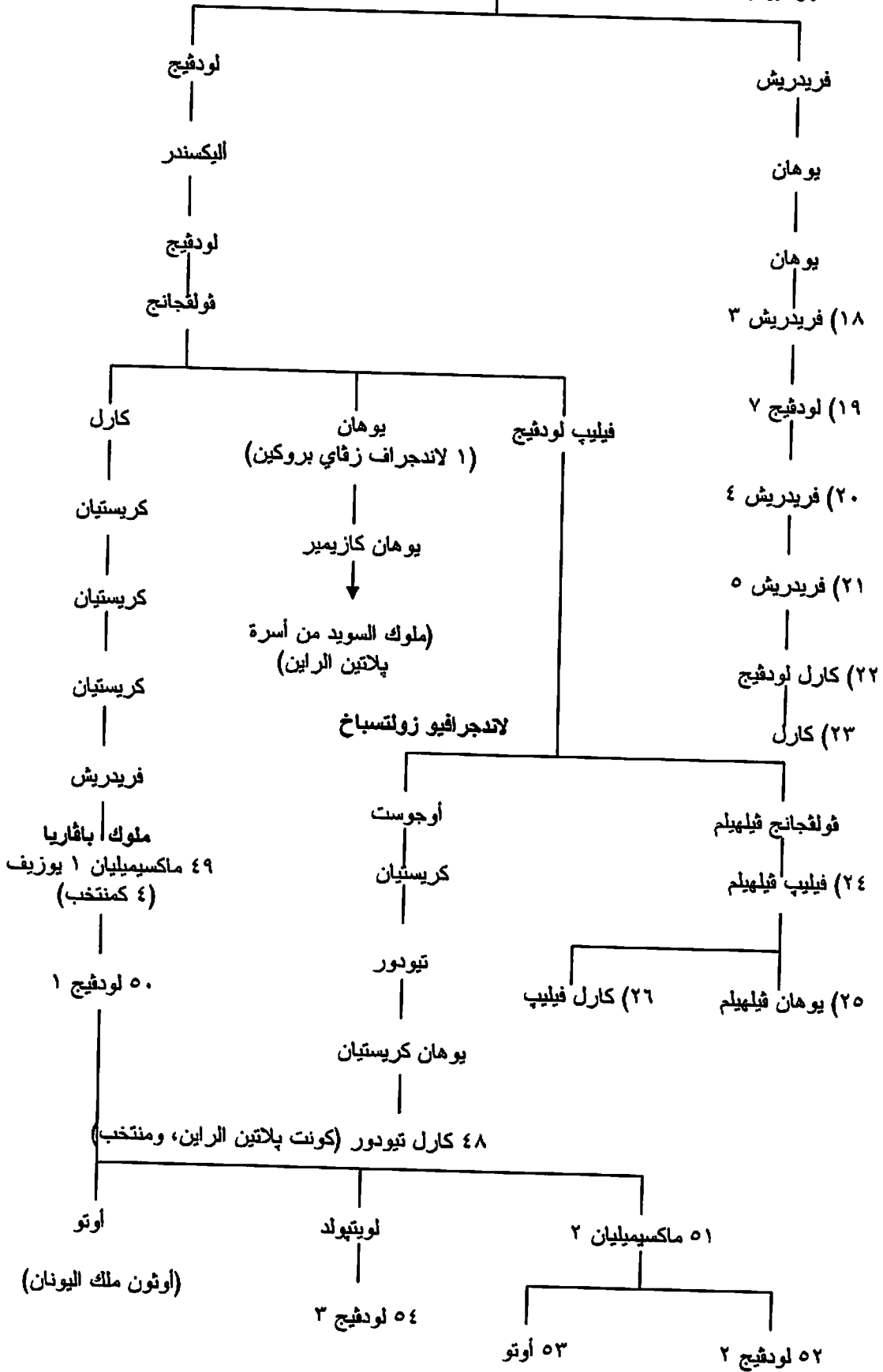

لوحة (ب): فروع إنجولشتات، ولاندسهوت/إنجولشتات، وميونخ، ومنتخبى بافاريا، وكونتات هولندا

٤) لودفيج ٤ (٢ في پلاتين الراين، انظر لوحة ا)

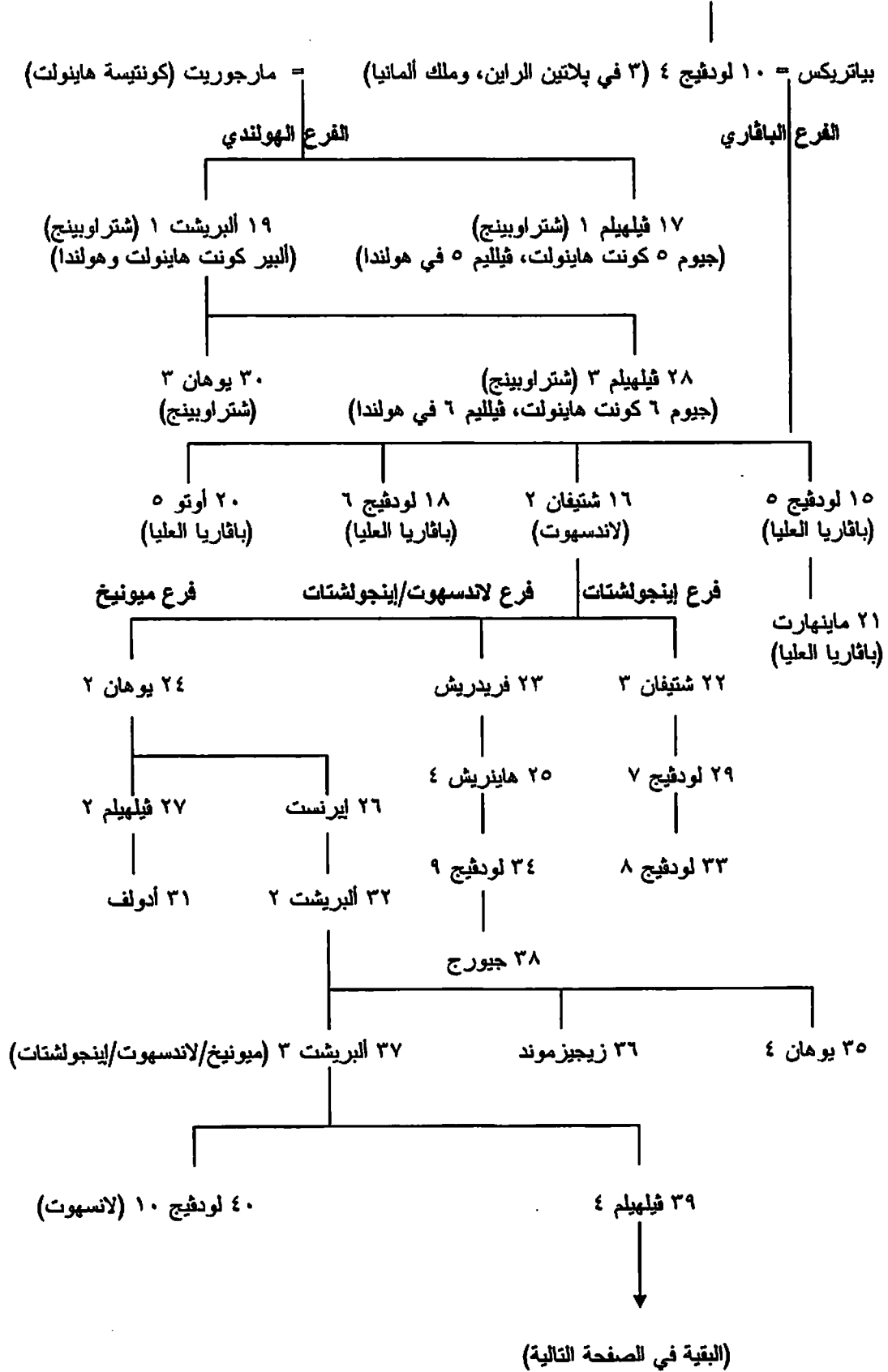

٤١ البريشت ٤ (انظر الصفحة السابقة)

٤٢ فيلهيلم ٥

منتخبو بافاريا

٤٣ ماكسيميليان ١

٤٤ فرديناند

٤٥ ماكسيميليان ٢ ايمانويل

٤٦ كارل (منتخب/٧ ملك ألمانيا)

٤٧ ماكسيميليان ٣ يوزيف

١: دوقات وملوك بافاريا (١): دوقات پلاتين الراين

انظر أيضا شجرات الأنساب الآتية: ١- شجرة نسب ملوك السويد. ٢- شجرات نسب حكام إقليم البندوكس.

٣٩- دويلات العصور الوسطى:

١- دوقات فرانكونيا (Franconia) (٩٠٦-١١٩٦):

٩٠٦	١- كونراد ١ (ملك ألمانيا)
٩١٢	٢- ايبيرهارت
٩٣٩	٣- كونراد ٢
٩٥٥	٤- أوتو (١)
٩٨٥	٥- هاينريش ١ (٢ دوق بافاريا)
٩٩٥	أوتو (٢)
١٠٠٤	٦- كونراد ٣
١٠١١	٧- كونراد ٤
١٠٣٠	٨- كونراد ٥ (٢ ملك ألمانيا)
١٠٣٩	٩- هاينريش ٢ (٣ ملك ألمانيا)
١٠٥٦	١٠- هاينريش ٣ (٤ ملك ألمانيا)
١١٠٦	١١- هاينريش ٤ (٥ ملك ألمانيا)
١١١٥	١٢- كونراد ٦ (٣ ملك ألمانيا)
١١٥٢	١٣- فريدريش فون روتينبورج (دوق سوابيا)
١١٩٦-١١٦٧	١٤- كونراد ٧ (ابن ١٦ في ألمانيا)

ب- دوقات سوابيا (Swabia) (٩١٧-١٢٦٨):

٩١٧	١- بوركهارت ١
٩٢٦	٢- هيرمان ١
٩٤٩	٣- لودولف (ابن ٣ في ألمانيا)
٩٥٤	٤- بوركهارت ٢ (ابن ١)
٩٧٣	٥- أوتو ١
٩٨٢	٦- كونراد ١
٩٩٧	٧- هيرمان ٢
١٠٠٣	٨- هيرمان ٣
١٠١٢	٩- إيرنست ١ فون باينبيرج (ابن ١ في أوستريا)
١٠١٥	١٠- إيرنست ٢
١٠٣٠	١١- هيرمان ٤
١٠٣٨	١٢- هاينريش ١ (٣ ملك ألمانيا)
١٠٤٥	١٣- أوتو ٢ (كونت پلاتين الراين)
١٠٤٨	١٤- أوتو ٣ فون شقاينفورت
١٠٥٧	١٥- رودولف فون راين فيلدين (ملك ألمانيا)
١٠٧٩	١٦- بيرتهولد
١٠٧٩	١٧- فريدرش ١ فون هوهينشتاوفن
١١٠٥	١٨- فريدرش ٢
١١٤٧	١٩- فريدرش ٣ (١ بارباروسا ملك ألمانيا)
١١٥٢	٢٠- فريدرش ٤ فون روتينبورج
١١٦٧	٢١- فريدرش ٥
١١٩١	٢٢- كونراد ٢ (٧ دوق فرانكونيا)
١١٩٦	٢٣- فيليب (ملك ألمانيا)
١٢٠٨	٢٤- فريدرش ٦ (٢ ملك ألمانيا، فيديريكو ملك نابولي وصقلية، ملك أورشليم)
١٢١٦	٢٥- هاينريش ٢
١٢٣٥	٢٦- كونراد ٣ (٤ ملك ألمانيا، كورادو ملك نابولي وصقلية، ملك أورشليم)
١٢٦٨-١٢٥٤	٢٧- كونرادين (وملك أورشليم)

ج- كونتات ودوقات بيرج (Berg) (١١٠١-١٤٢٣):

١١٠١	١- أدولف ١
١١٥٢	٢- أدولف ٢
١١٦٠	٣- ايبير هارت
١١٦٦	٤- اينجيلبرت ١
١١٨٩	٥- أدولف ٣
١٢١٨	٦- اينجيلبرت ٢
١٢٢٥	٧- هاينريش (٤ في ليمبورج)
١٢٤٧	٨- أدولف ٤
١٢٥٩	٩- أدولف ٥
١٢٩٦	١٠- فيلهيلم ١
١٣٠٨	١١- أدولف ٦
١٣٤٨	١٢- جير هارت فون يوليش
١٣٦٠	١٣- فيلهيلم ٢ (دوق في ١٣٨٠)
١٤٠٨-١٤٣٧	١٤- أدولف ٧ (دوق يوليش في ١٤٢٣)

(الاتحاد مع يوليش)

د- كونتات مارك (Mark) (١٢٠٣-١٤٦١):

١٢٠٣	١- أدولف ١ فون ألتينا
١٢٤٩	٢- اينجيلبرت ١
١٢٧٧	٣- ايبرهارت ١
١٣٠٨	٤- اينجيلبرت ٣
١٣٢٨	٥- أدولف ٣
١٣٤٧	٦- اينجيلبرت ٣
١٣٩١	٧- أدولف ٣ (١ في كليفيش)
١٣٩٣	٨- ديتريش
١٣٩٨	٩- أدولف ٤ (٢ في كليفيش)
١٤٢٢	١٠- جيرهارت
(١٤٨١)-١٤٦١	١١- يوهان (١ في كليفيش)
	(الاتحاد مع كليفيش)

هـ- كونتات ودوقات كليفيش (Cleves) (١٠٩٢-١٥٢٤):

١٠٩٢	١- ديتريش ١
١١١٩	٢- أرنولد ١
١١٥٠	٣- ديتريش ٢
١١٧٦	٤- ديتريش ٣
١١٨٨	٥- ديتريش ٤
١١٩١	٦- أرنولد ٢
١٢٠٢	٧- ديتريش ٥
١٢٦٠	٨- ديتريش ٦
١٢٧٥	٩- ديتريش ٧
١٣٠٥	١٠- أوتو
١٣١١	١١- ديتريش ٨
١٣٤٧	١٢- يوهان
١٣٦٨	١٣- أدولف ١
١٣٩٤	١٤- أدولف ٢ (دوق في ١٤١٧)
١٤٤٨	١٥- يوهان ١
١٤٨١	١٦- يوهان ٢
(١٥٣٩)-١٥٢١	١٧- يوهان ٣ (دوق يوليش في ١٥٢٤)
	(الاتحاد مع يوليش)

و- كونتات ودوقات يوليش (Julich) (١٠٨١-١٦٠٩):

١٠٨١	١- جيرهارت ١
١١٠٢	٢- جيرهارت ٢
١١٢٦	٣- جيرهارت ٣
١١٤١	٤- جيرهارت ٤
١١٥٤	٥- فيلهيلم ١
١٢٠٧-١١٧٦	٦- فيلهيلم ٢
١٢٠٣-١١٨٥	٧- جيرهارت ٥

١٢٠٧	٨- فيلهيلم ٣
١٢١٩	٩- فيلهيلم ٤
١٢٧٨	١٠- فالرام
١٢٩٧	١١- جير هارت ٦
١٣٢٩	١٢- فيلهيلم ٥ (١ كدوق في ١٣٥٦)
١٣٦١	١٣- فيلهيلم ٢
١٣٩٣	١٤- فيلهيلم ٣
١٤٠٢	١٥- راينهارت
١٤٢٣	١٦- أدولف (٧ في بيرج)
١٤٣٧	١٧- جير هارت ٧
١٤٧٤	١٨- فيلهيلم ٤
١٥١١	١٩- زيپوله فون براندينبورج
١٥٢٤	٢٠- يوهان (٣ في كليفيش)
١٥٣٩	٢١- فيلهيلم ٥
١٦٠٩-١٥٩٢	٢٢- يوهان- فيلهيلم

ز- كونتات ودوقات جيلدرس (Gelders) (١٥٤٣-١٠٩٦):

١٠٩٦	١- جيرارد ١
١١٨	٢- جيرارد ٢
١١٣١	٣- هنديك
١١٨٢	٤- أودو ١
١٢٠٧	٥- جيرارد ٣
١٢٢٩	٦- أودو ٢
١٢٧١	٧- راينالد ١
١٣٢٦	٨- راينالد ٢ (دوق في ١٣٣٩)
١٣٤٣	٩- راينالد ٣ (١)
١٣٦١	١٠- إيوارد
١٣٧١	راينالد ٣ (٢)
١٣٧٢	١١- يان (٢ في بلوا)
١٣٧٩	١٢- فيلليم (٣ فيلهيلم في يوليش)
١٤٠٢	١٣- راينالد ٤ (راينهارد دوق يوليش)
١٤٢٣	١٤- أرنولد فان إجمونت [فون إجموند]
١٤٧٢	١٥- كاريل المتهور (شارل المتهور دوق برجنديا)
١٤٧٧	١٦- أدولف فان إجمونت [فون إجموند]
١٤٧٧	١٧- كاريل فان إجمونت [فون إجموند] (١)
١٤٨٣	١٨- ماكسيميليان فون هابسبورج (١ ملك ألمانيا)
١٤٩٢	كارل فون إجموند (٢)
١٥٤٣-١٥٣٨	١٩- فيلليم (فيلهيلم ٥ في يوليش)

شجرات أنساب كونتات ودوقات كل من مارك وكليفيس ويوليش وجيلدرس، لوحة (أ): كونتات ودوقات مارك وكليفيس

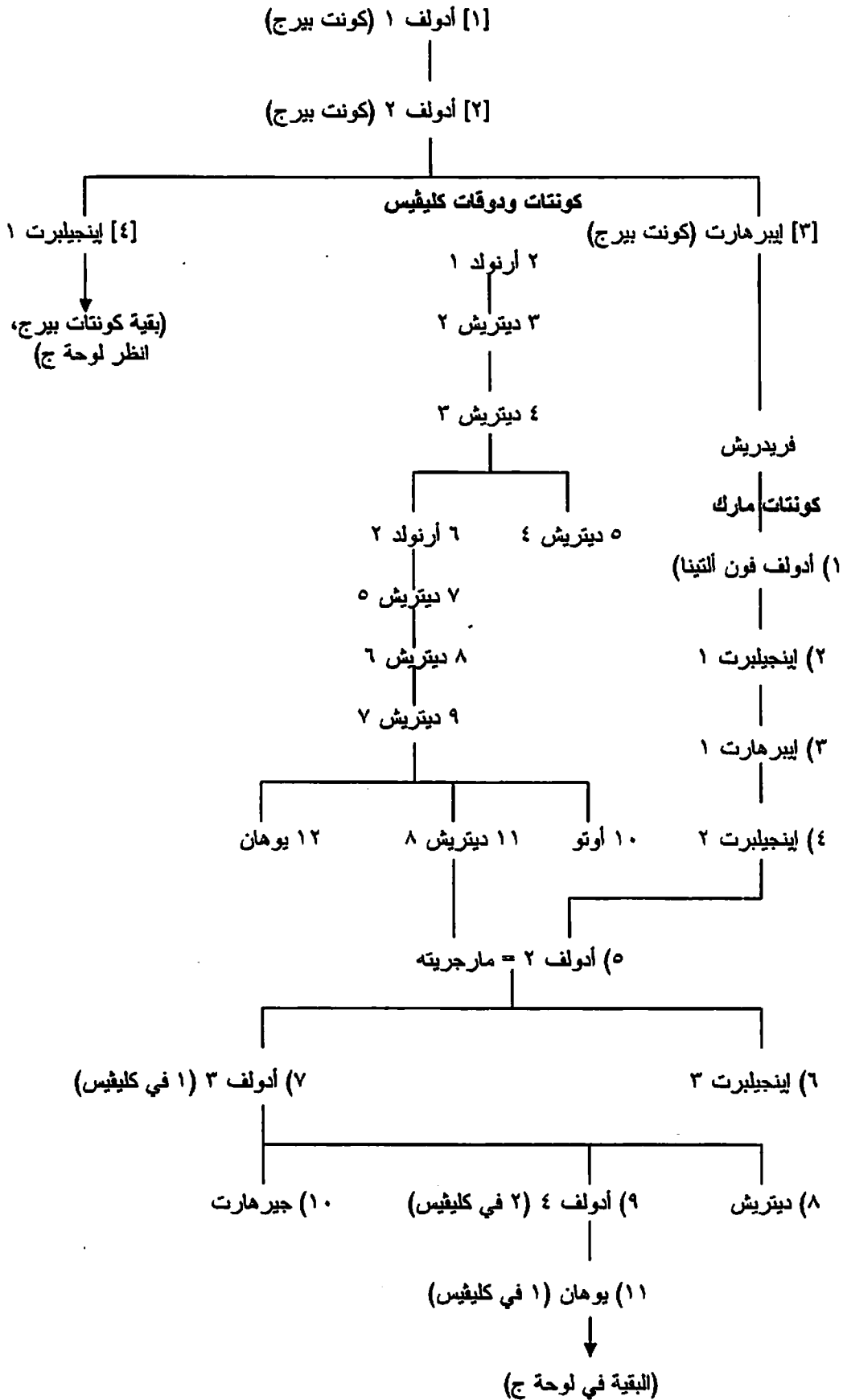

لوحة (ب): كونتات ودوقات جيلدرس ويوليش

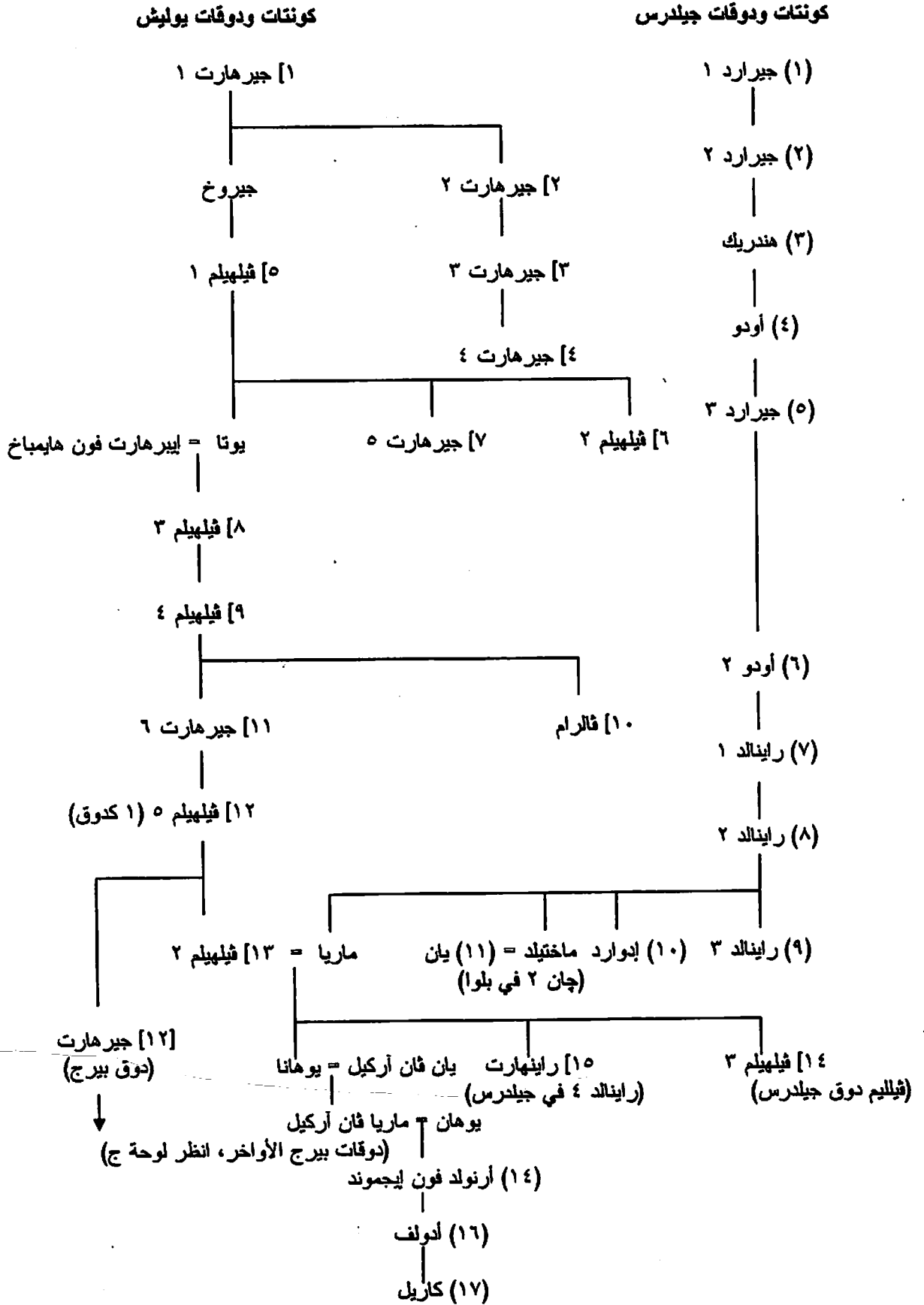

لوحة (ج): كونتات ودوقات بيرج، وبعض دوقات ليمبورج
[٢] أدولف ٢ (كونت بيرج) (انظر لوحة أ)

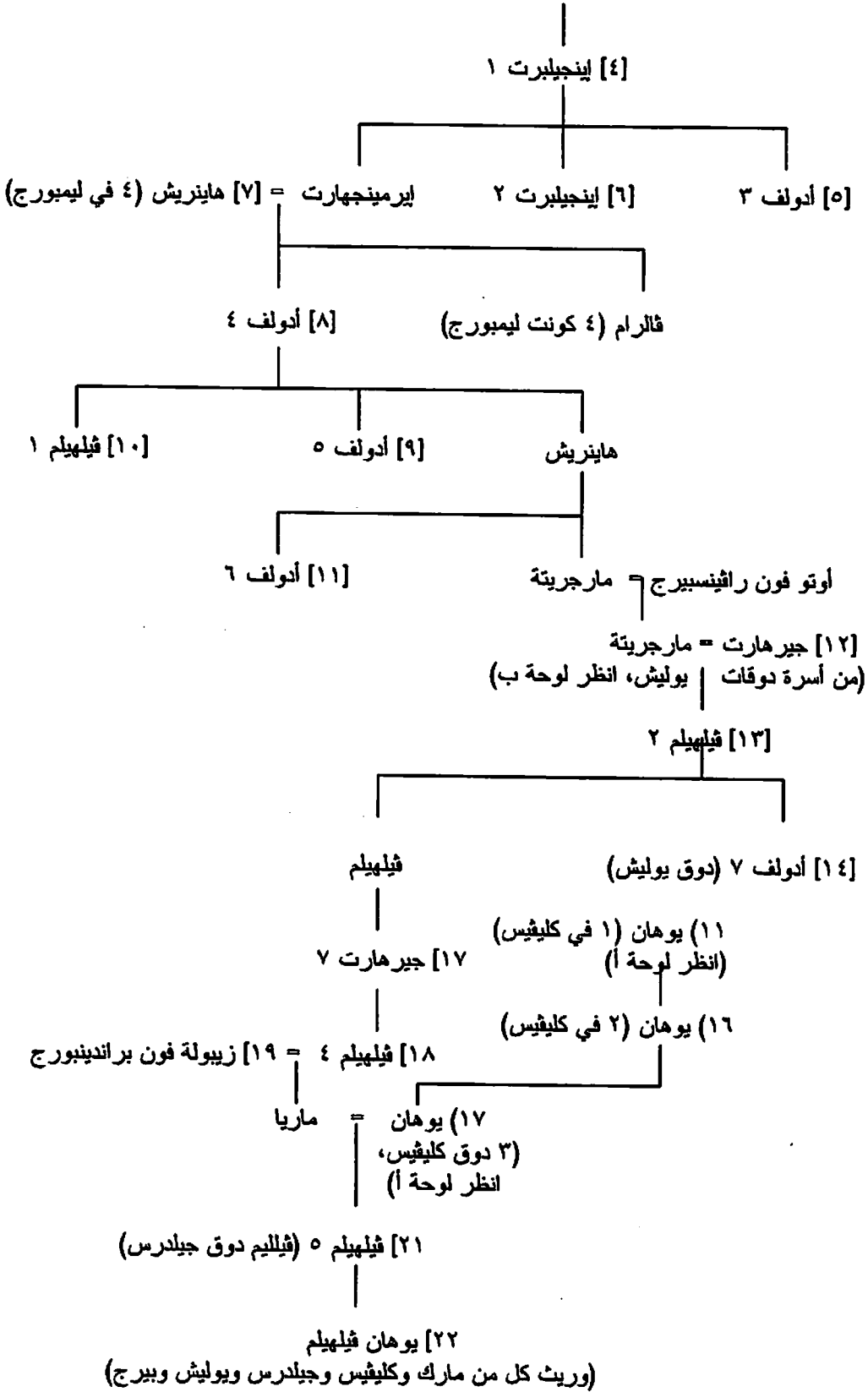

١: أرقام كونتات ودوقات كليفيش
١: أرقام كونتات ودوقات بيرج
١: أرقام كونتات ودوقات جيلدرس

جيسلا = كونراد ٢ (انظر الصفحة السابقة)

٨) هاينريش ٣ = آجنيس فون پواتو (دوقة بافاريا)
(١ في سوابيا، ٢ في فرانكونيا، ٦ في بافاريا)

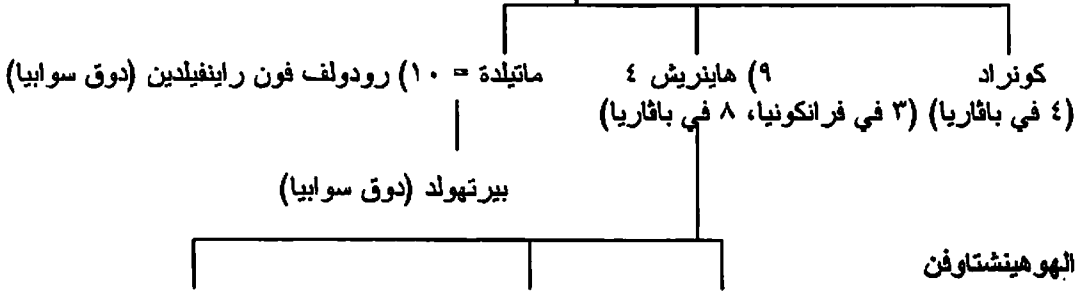

فريدرش فون هوهينشتاوفن = آجنيس
(١ في سوابيا) (١٢) كونراد فون فرانكين (١٣) هاينريش ٥
(دوق اللورين السفلى/برابانت) (٤ في فرانكونيا)

١٥) كونراد ٣ (٦ في فرانكونيا، ٥ في بافاريا) فريدرش (٢ في سوابيا)

فريدرش فون روتينبيرج (دوق فرانكونيا، ٤ في سوابيا)
١٦) فريدرش ١ بارباروسا (٣ في سوابيا، كونت برجنديا-فرانش كونتية)

١٧) هاينريش ٦ (إنريكو ملك نابولي وصقلية) (دوق سوابيا) (١٨) فيليب (٥ في سوابيا) فريدرش كونراد أوتو
(١ في فرانكونيا) (١ في بافاريا) (برجنديا-فرانش كونتية)

٢) فريدرش ٢ (٦ في سوابيا، فيديريكو ملك نابولي وصقلية، وملك اورشليم)
(بعض كونتات برجنديا-فرانش كونتية)

٢٣) كونراد (٣ في سوابيا، كورادو ملك نابولي وصقلية، وملك اورشليم)
هاينريش (٢ في سوابيا) مانفريدي (ملك نابولي وصقلية)

كونرادين (دوق سوابيا، وملك اورشليم)

١: أرقام دوقات سوابيا (١): أرقام أباطرة ألمانيا (١): أرقام دوقات بافاريا

انظر أيضا شجرات أنساب حكام الدويلات الصليبية.

النمسا

٤٠- حكام العصور الوسطى:

١- كونتات تيرول (Tyrol) (١٠٥٥-١٣٦٣):

١١٢٤-١٠٥٥	١- ألبريشت ١
١١٦٥-١١٠١	٢- ألبريشت ٢ (ابن ١)
١١٦٥	٣- بيرتهولد (ابن ١)
١١٨٠	٤- هاينريش ١
١٢٠٢	٥- ألبريشت ٣
١٢٥٣	٦- ماينهارت (٣ في جوريتس)
١٢٥٨	٧- ماينهارت ٤
١٢٩٥	٨- أوتو
١٣١٠	٩- هاينريش ٢
١٣٦٣-١٣٣٥	١٠- مارجرينه ماولتاش
١٣٤١-١٣٣٥	١١- يوهان- هاينريش فون ميرين [موراثيا]
١٣٦١-١٣٤٢	١٢- لودفيج (٥ دوق بافاريا)
١٣٦٣-١٣٦١	١٣- ماينهارت ٥
(١٣٦٥)-١٣٦٣	١٤- رودولف فون هابسبورج (٤ في أوستريا)

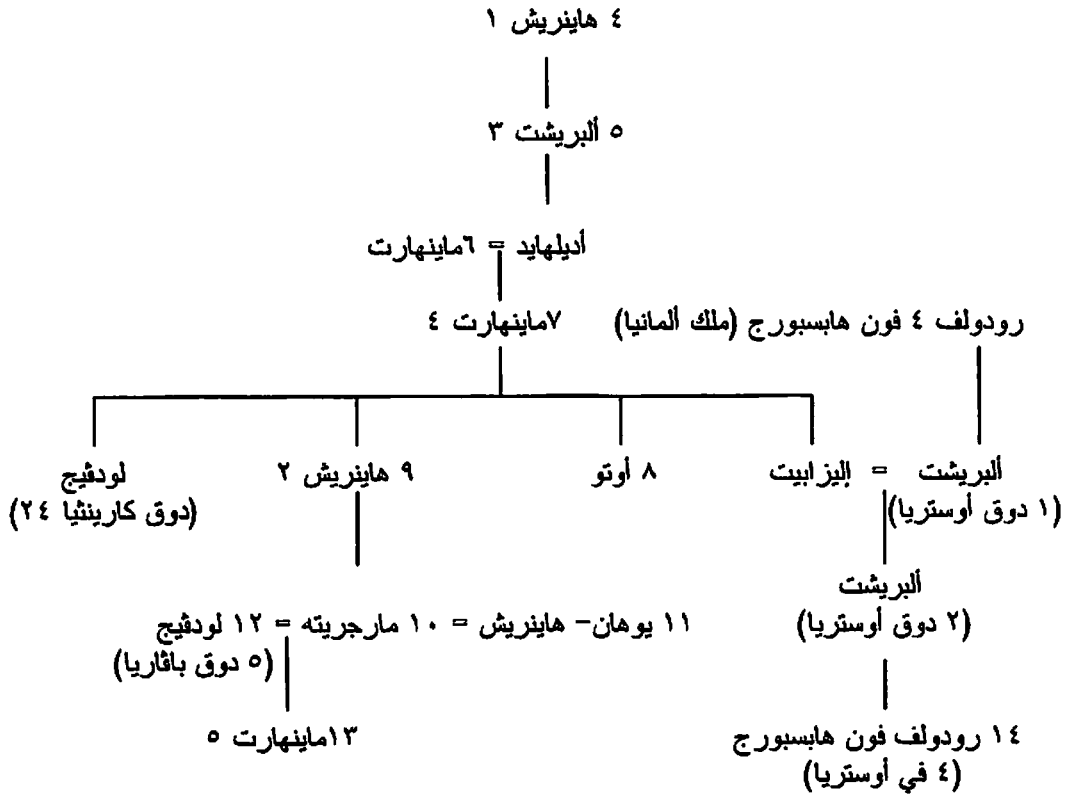

انظر أيضا شجرات الأنساب الآتية: ١- شجرة نسب أسرة هابسبورج فيما يلي ٢- شجرة نسب ملوك ألمانيا من السالبيين والساكسونيين والهوهينشتاوفن فيما سبق.

ب- دوقات كارينثيا (Carinthia) (٩٧٦-١٣٣٥):

٩٧٦	١- هانيريش ١ (٣ في باقاريا) (١)
٩٧٨	٢- اوتو ١ (دوق فرانكونيا) (١)
٩٨٩-٩٨٢	هانيريش ١ (٢)
٩٩٥	اوتو ١ (٢)
١٠٠٤	٣- كونراد ١ (دوق فرانكونيا)
١٠١٢	٤- اداالبرت فون ايبينشتاين
١٠٣٦-١٠٣٩	٥- كونراد ٢ (دوق فرانكونيا)
١٠٤٧	٦- فيلف فون ائتدورف
١٠٥٦	٧- كونراد ٣
١٠٦١	٨- بيرتهولد فون تسيرينجين
١٠٧٢	٩- ماركفالد
١٠٧٧	١٠- ليوبولد
١٠٩٠	١١- هانيريش ٢
١١٢٢	١٢- هانيريش ٣ فون شپانهام
١١٢٤	١٣- اينجيلبرت
١١٣٤	١٤- اولريش ١
١١٤٤	١٥- هانيريش ٤
١١٦١	١٦- هيرمان
١١٨١	١٧- اولريش ٢
١٢٠٢	١٨- برنهارت
١٢٥٦	١٩- اولريش ٣
١٢٦٩	٢٠- اوتوكار (پرشيمسل اوتاكار ٢ ملك بوهيميا)
١٢٧٦	٢١- رودولف فون هابسبورج (١ ملك المانيا)
١٢٨٦	٢٢- ماينهارت (٤ كونت تيرول)
١٢٩٥-١٣١٠	٢٣- اوتو ٢ (كونت تيرول)
١٣٠٥-١٢٩٥	٢٤- لودفيج
١٣٣٥-١٢٩٥	٢٥- هانيريش ٥ (٢ كونت تيرول)
١٣٣٥-١٣٥٨	٢٦- البريشت فون هابسبورج (٢ في اوستريا)

شجرة نسب دوقات كارينثيا من أسرة إيبينشتاين

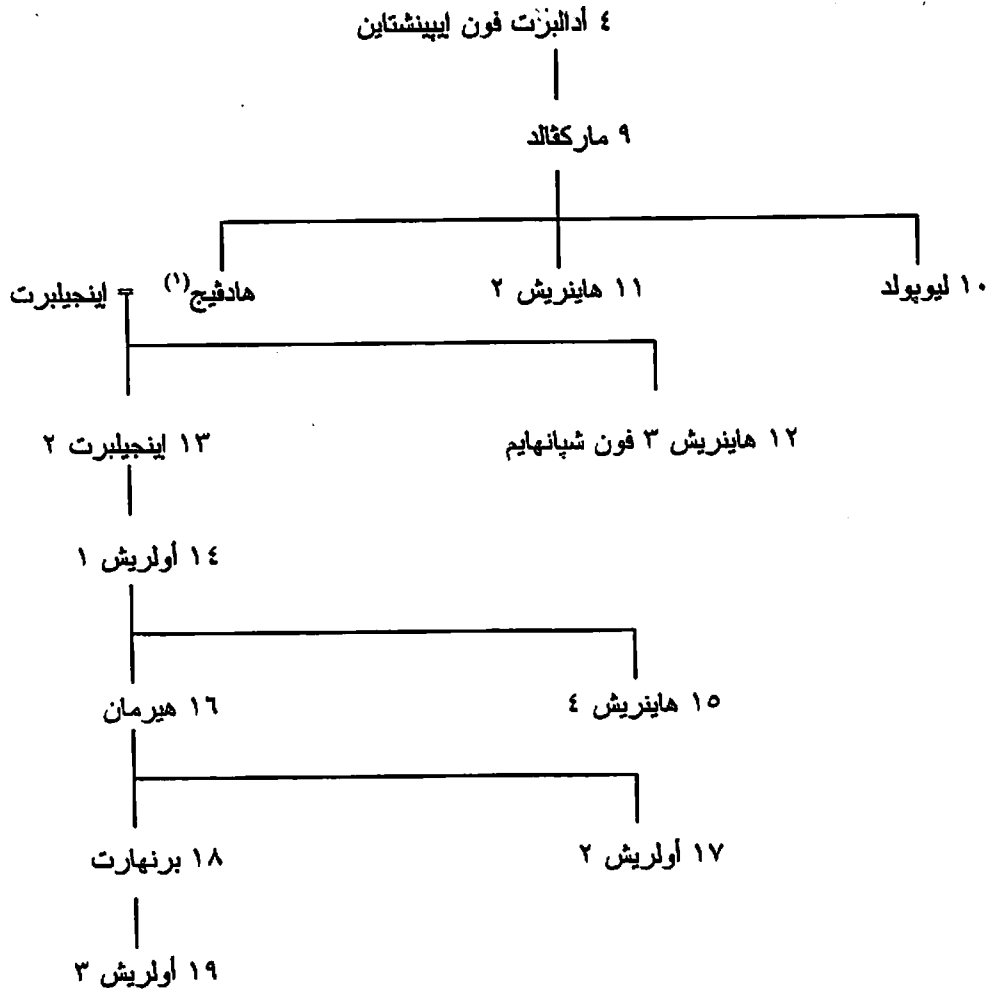

انظر أيضا شجرة نسب أسرة هابسبورج فيما يلي.
وعن شجرة نسب دوقات كارينثيا من أسرتي ليوتوبولد والسالين، انظر شجرة نسب دوقات بافاريا وفرانكونيا وسوابيا وساكسونيا وكارينثيا وملوك ألمانيا من السالين والساكسونيين والهوهينشتاوفن فيما سبق.

ج- ماركجرافيو ودوقات ستيريا (Styria) (١٠٣٥-١٢٧٦):

١٠٣٥		١- أرنولد فون لامباخ
١٠٥٥ ح		٢- أوتوكار ١ فون شتاير
١٠٦٤ ح	ابن ٢	٣- أدالبرت
١٠٨٢	ابن ٢	٤- أوتوكار ٢
١١٢٢	ابن ٤	٥- ليوبولد ١
١١٢٩	ابن ٥	٦- أوتوكار ٣
١١٦٤	ابن ٦	٧- أوتوكار ٤ (دوق في ١١٨٠)
١١٩٢		٨- ليوبولد ٢ (٥ في أوستريا)
١١٩٤		٩- ليوبولد ٣ (٦ في أوستريا)
١٢٣٠-١٢٤٦		١٠- فريدرش (٢ في أوستريا)

(١) هي بنت "برنهارت" في الإنترنت.

١٢٧٦-١٢٥٩		١١- أوتوكار ٥ (برشيمسل أوتاكار ٢ ملك بوهيميا)
-----------	--	---

د- ماركجرافيو ودوقات أوستريا- بايبيبرجس (Ausrtia - Babenbergs) (٩٧٦-١٢٧٦):

٩٧٦	١- ليوبولد ١
٩٩٤	٢- هاينريش ١
١٠١٨	٣- أدالبرت
١٠٥٥	٤- إيرنست
١٠٧٥	٥- ليوبولد ٢
١٠٩٦	٦- ليوبولد ٣
١١٣٦	٧- ليوبولد ٤
١١٤١	٨- هاينريش ٢ يازوميرجوت (دوق في ١١٥٦)
١١٧٧	٩- ليوبولد ٥
١١٩٤	١٠- فريدرش ١
١١٩٨	١١- ليوبولد ٦
١٢٤٦-١٢٣٠	١٢- فريدرش ٢
١٢٧٦-١٢٥١	١٣- أوتوكار (برشيمسل أوتاكار ٢ ملك بوهيميا)

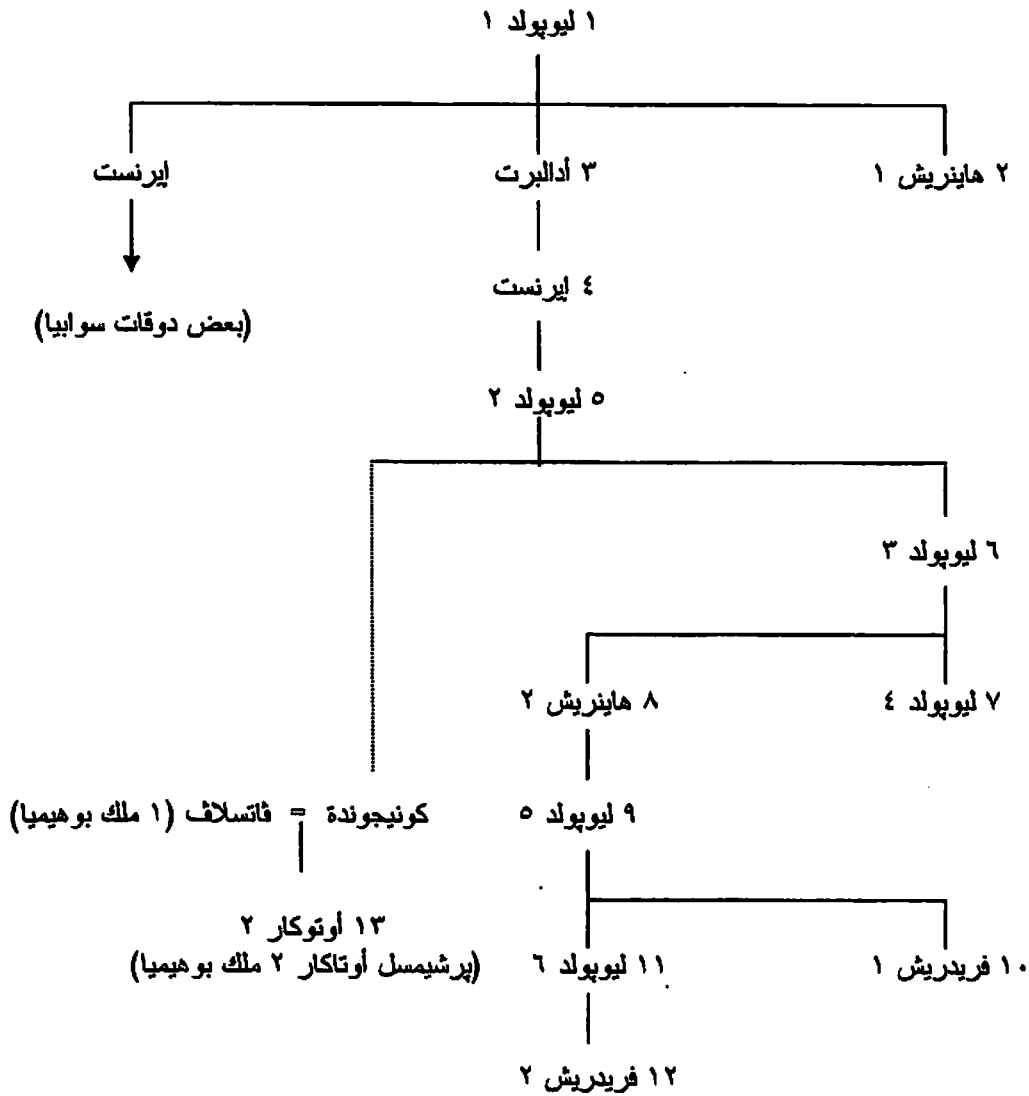

- انظر أيضا شجرات الأنساب الآتية: ١- شجرة نسب دوقات بافاريا و فرانكونيا وساكسونيا.... إلخ في ألمانيا
 ٢- شجرة نسب ملوك بوهيميا والمجر.
 هـ- أسرة هابسبورج (Habsburg) في كل من أوستريا، وستيريا، وكارينثيا، وتيرول (١٢٧٦-١٦٦٥):

١٢٨٢-١٢٧٦	١- رودولف ١ (في أوستريا وستيريا، وملك ألمانيا)
١٢٩٨-١٢٨٢	٢- ألبريشت ١ (ملك ألمانيا)
١٢٩٠-١٢٨٢	٣- رودولف ٢
١٣٠٧-١٢٩٨	٤- رودولف ٣ (ملك بوهيميا في ١٣٠٦)
١٣٣٠-١٢٩٨	٥- فريدريش ٢
١٣٢٦-١٢٩٨	٦- ليوبولد ١
١٣٥٨-١٢٩٨	٧- ألبريشت ٢ (في كارينثيا في ١٣٣٥)
١٣٣٩-١٢٩٨	٨- أوتو
١٣٦٥-١٣٥٨	٩- رودولف ٤ (في تيرول في ١٣٦٣)
١٣٦٢-١٣٥٨	١٠- فريدريش ٣
١٣٨٦-١٣٥٨	١١- ليوبولد ٢ (في ستيريا وكارينثيا وتيرول)
١٣٩٥-١٣٥٨	١٢- ألبريشت ٣ (في أوستريا)
١٤٠٦-١٣٨٦	١٣- فيلهلم (في ستيريا)
١٤١١-١٣٨٦	١٤- ليوبولد ٣ (في ستيريا)
١٤٢٤-١٣٨٦	١٥- إيرنست (في ستيريا)
١٤٣٩-١٣٨٦	١٦- فريدريش ٤ (في تيرول)
١٤٠٤-١٣٩٥	١٧- ألبريشت ٤ (في أوستريا)
١٤٣٩-١٤٠٤	١٨- ألبريشت ٥ (في أوستريا، وملك ألمانيا والمجر، ألبريخت ملك بوهيميا)
١٤٦٣-١٤٢٤	١٩- ألبريشت ٦ (في أوستريا)
١٤٩٣-١٤٢٤	٢٠- فريدريش ٥ (في ستيريا، وفي أوستريا في ١٤٥٧) (٣ ملك ألمانيا)
١٤٩٦-١٤٣٩	٢١- زيجيزموند (في تيرول)
١٤٥٧-١٤٣٩	٢٢- لاديسلاوس (في أوستريا) (لاديسلاف ملك بوهيميا، لاشلو ٥ ملك المجر)
١٥١٩-١٤٩٣	٢٣- ماكسيميليان ١ (كل المقاطعات، ملك ألمانيا)
١٥٢٢-١٥١٩	٢٤- كارل (٥ ملك ألمانيا)
١٥٦٤-١٥٢٢	٢٥- فرديناند (١ ملك ألمانيا)
١٥٧٦-١٥٦٤	٢٦- ماكسيميليان ٢ (في أوستريا، ملك ألمانيا)
١٥٩٥-١٥٦٤	٢٧- فرديناند (في تيرول)
١٥٩٠-١٥٦٤	٢٨- كارل (في ستيريا، وكارينثيا)
١٦٠٨-١٥٧٦	٢٩- رودولف (في أوستريا، وفي تيرول ١٥٩٥-١٦١٢) (ملك ألمانيا)
١٦١٩-١٦٠٨	٣٠- ماتياس (في أوستريا وستيريا، وملك ألمانيا)
١٦٣٧-١٥٩٠	٣١- فرديناند (في ستيريا وكارينثيا، وفي أوستريا في ١٦١٩، وتيرول في ١٦٢١-١٦٢٥، وملك ألمانيا)
١٦١٨-١٦١٢	٣٢- ماكسيميليان (في تيرول)
١٦٢١-١٦٢٠	٣٣- ألبريشت (في تيرول)
١٦٣٢-١٦٢٥	٣٤- ليوبولد (في تيرول)
١٦٦٢-١٦٣٢	٣٥- فرديناند- كارل (في تيرول)
١٦٦٥-١٦٦٢	٣٦- زيجيزموند- فرانتس (في تيرول)

٤١- قيصرية النمسا من أسرة هابسبورج [- لورين] (١٨٠٤-١٩١٨):

١٨٠٤	١- فرانتس (٢ كإمبراطور روماني مقدس)
١٨٣٥	٢- فرديناند

١٨٤٨	٣- فرانتس- يوزيف (قيصر النمسا والمجر في ١٨٦٧)
١٩١٨-١٩١٦	٤- كارل

شجرة نسب أسرة هابسبورج: كوتات ودوقات كل من أوستريا وستيريا وكارينثيا وتيرول، وتوسكاتيا ومودينا، وملوك ألمانيا

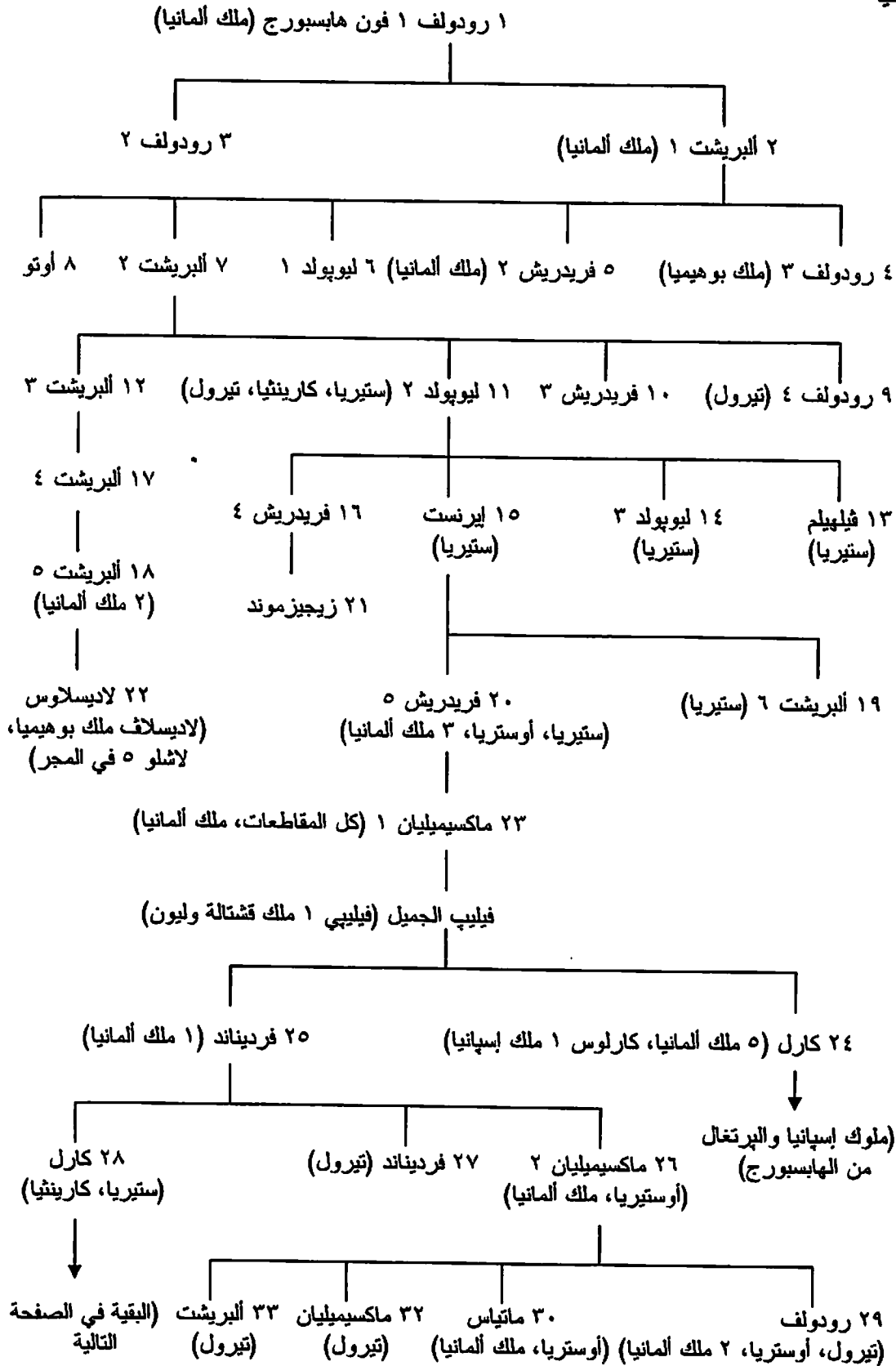

٢٨ كارل (انظر الصفحة السابقة)

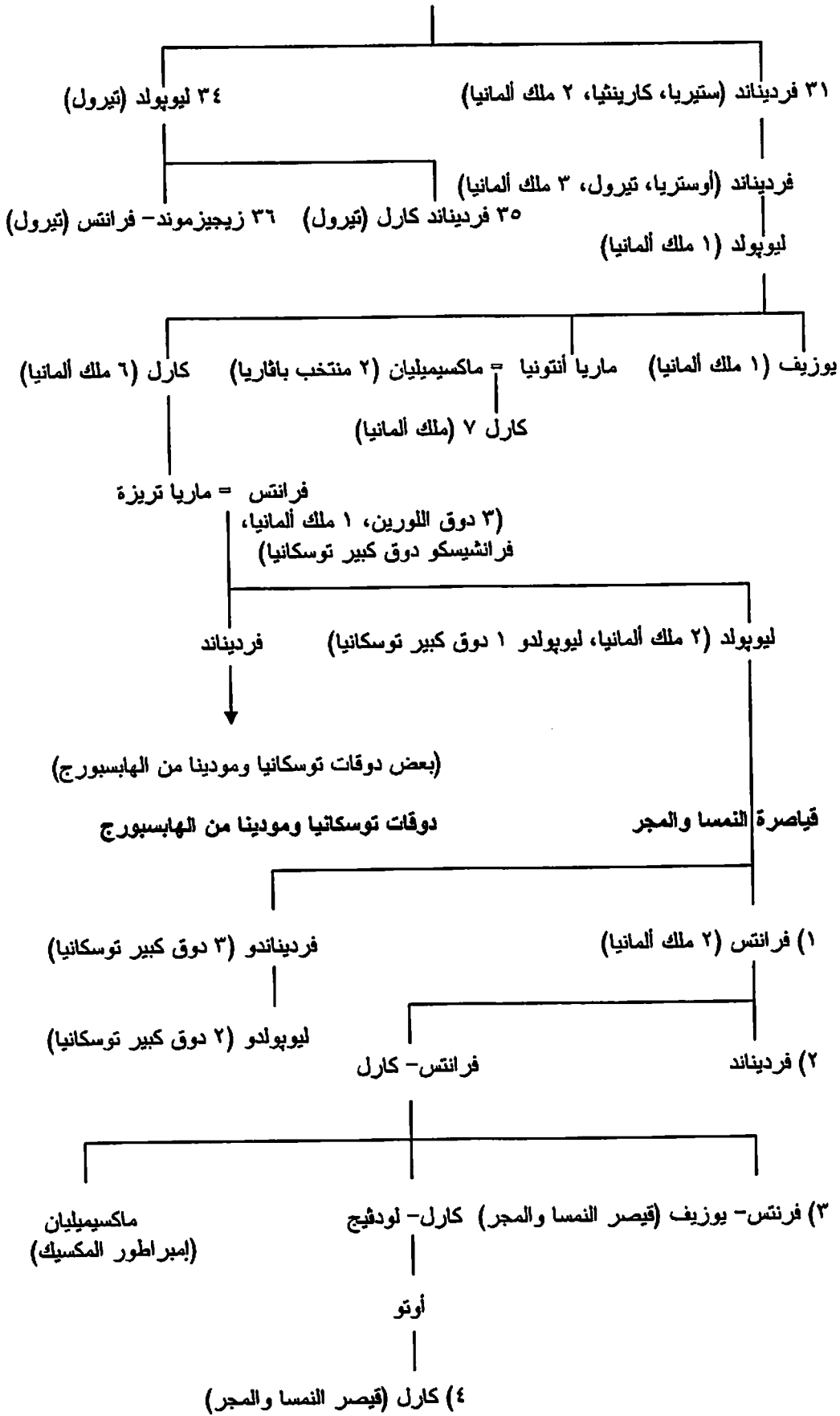

عن ملوك ألمانيا من الهابسبورج، ارجع لقائمة الأباطرة الرومان المقدسين وملوك ألمانيا. انظر أيضا شجرات الأنساب الآتية: ١- شجرة نسب حكام فيرارا ومودينا وتوسكانيا ٢- شجرة نسب دوقات اللورين.

ليشتينشتاين (Liechtenstein)

٤٢- أمراء ليشتينشتاين (منذ ١٧١٩):

١٧١٩	١- أنتون- فلوريان
١٧٢١	٢- يوزيف- يوهان آدم
١٧٣٢	٣- يوهان- كارل
١٧٤٨	٤- يوزيف- فينتسيل [فينكيسلاس]- لورينتس
١٧٧٢	٥- فرانتس- يوزيف ١
١٧٨١	٦- ألويس ١
١٨٠٥	٧- يوهان ١ (١)
١٨٠٧	٨- كارل
١٨١٣	يوهان ١ (٢)
١٨٣٦	٩- ألويس ٢
١٨٥٨	١٠- يوهان ٢
١٩٢٩	١١- فرانتس
١٩٣٩	١٢- فرانتس- يوزيف ٢
١٩٨٩	١٣- هانز- آدم

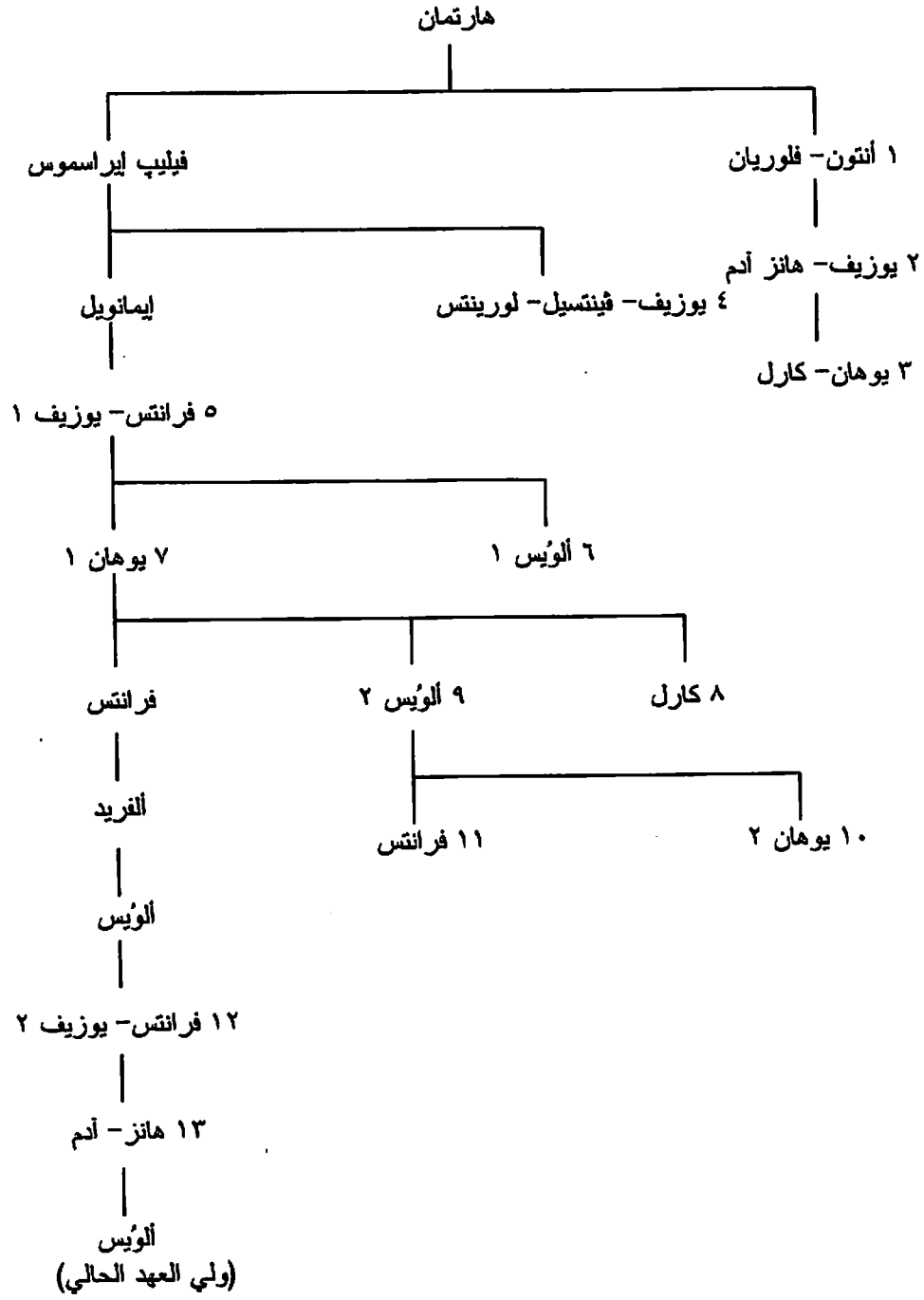

إسبانيا

٤٣- ملوك القوط الغربيين (Visigothes) والسويث (Suebians):

١- ملوك القوط الغربيين في بلاد الغال (Gaul) وإسبانيا (٣٩٥-٧٢٠):

٣٩٥		١- ألياريك
٤١٠		٢- أتولف

٤١٥		٣- قاليا
٤١٩		٤- تيودوريك ١
٤٥١		٥- توريسموند
٤٥٣		٦- تيودوريك ٢
٤٦٦		٧- يوريك
٤٨٤		٨- آلاريك ٢
٥٠٧		٩- جيسالاريك
٥١١		١٠- أمالاريك
٥٣١		١١- تيوديس
٥٤٨		١٢- تيوديجيسيل
٥٥٥-٥٤٩		١٣- أجيلا
٥٦٨-٥٥١		١٤- أتاناجيلد
٥٧٢-٥٦٨		١٥- ليوفا ١
٥٨٦-٥٦٩	أخو ١٥	١٦- ليوفيجيلد ١
٥٨٦	ابن ١٦	١٧- ريكاريد ١
٦٠١	ابن ١٧	١٨- ليوفا ٢
٦٠٣		١٩- فيتيريك
٦١٠		٢٠- جونديمار
٦١٢		٢١- سيسيبوت
٦٢١	ابن ٢١	٢٢- ريكاريد ٢
٦٢١		٢٣- سفينتيلا
٦٣١		٢٤- سيسيناد
٦٣٦		٢٥- كينتيلا
٦٤٠	ابن ٢٥	٢٦- تولجا
٦٥٣-٦٤٢		٢٧- كيندا سفينت
٦٧٢-٦٤٩	ابن ٢٧	٢٨- ريكيسفينت
٦٧٢		٢٩- قامبا
٦٨٠		٣٠- إيرفيج
٧٠٢-٦٨٧		٣١- إيجيكا
٧١٠-٧٠٠	ابن ٣١	٣٢- فيتيزا [وتيكاء، غيطشة]
٧١١-٧١٠		٣٣- روديريك [لذريق]
٧١٤ ح-٧١٠	ابن ٣٢	٣٤- أكيل (في ناربون) [أخيلا]
٧٢٠-٧١٤ ح		٣٥- اردو (في ناربون)

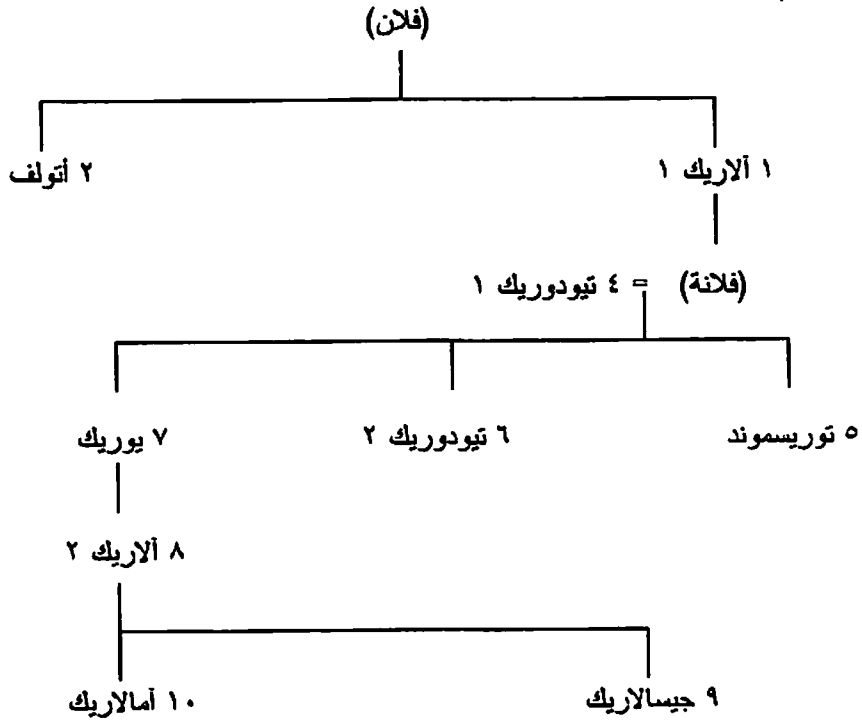

ب- الملوك السويث (Suebians) في شمال غرب إسبانيا (٤٠٩-٥٨٥):

٤٠٩		١- هيرميريك
٤٣٨	ابن ١	٢- ريكيلا
٤٤٨	ابن ٢	٣- ريكيار
٤٥٦		٤- أيولف
٤٥٧		٥- مالدراس
٤٦٠ - ح ٤٦٥		٦- فرومار (في الجنوب)
٤٦٠ - ح ٤٦٣		٧- ريكيموند (في الجنوب)
٤٦٣ - ؟		٨- ريميسوند
.....	
٥٥٠ ح		٩- كارياريك
٥٥٩	ابن ٩	١٠- تيودومار
٥٧٠	ابن ١٠	١١- ميرو
٥٨٢	ابن ١١	١٢- اييوريك
٥٨٤-٥٨٥	زوج بنت ١١	١٣- أنديكا

٤٤- الأمراء والخلفاء المسلمون:

١- الأمويون بالاندلس (١٣٨-٤٢٢هـ/٧٥٦-١٠٣١):

٧٥٦	١٣٨ هـ		١- أبو المطرف عبد الرحمن ١ الداخل (حفيد ١٠ في أموي دمشق) (أمير)
٧٨٨	١٧٢	ابن ١	٢- أبو الوليد هشام ١
٧٩٦	١٨٠	ابن ٢	٣- أبو العاصي الحكم ١
٨٢٢	٢٠٦	ابن ٣	٤- أبو المطرف عبد الرحمن ٢
٨٥٢	٢٣٨	ابن ٤	٥- أبو عبد الله محمد ١
٨٨٦	٢٧٣		٦- أبو الحكم المنذر

٨٨٨	٢٧٥	٧- أبو محمد عبد الله
٩١٢	٣٠٠	٨- أبو المطرف عبد الرحمن ٣ (الخليفة الناصر لدين الله في ٣١٦هـ/٩٢٩)
٩٦١	٣٥٠	٩- المستنصر بالله أبو المطرف الحكم ٢
٩٧٦	٣٦٦	١٠- المؤيد بالله أبو الوليد هشام ٢
١٠٠٩	٣٩٩	١١- المهدي بالله محمد ٢ (١)
١٠٠٩	٤٠٠	١٢- المستعين بالله سليمان (١)
١٠١٠	٤٠٠	المهدي بالله محمد ٢ (٢)
١٠١٠	٤٠٠	المؤيد بالله هشام ٢ (٢)
١٠١٦-١٠١٣	٤٠٧-٤٠٣	المستعين بالله سليمان (٢)
_____	_____	_____
١٠١٨	٤٠٨	١٣- المرتضي بالله عبد الرحمن ٤
_____	_____	_____
١٠٢٤	٤١٤	١٤- المستظهر بالله عبد الرحمن ٥
١٠٢٥-١٠٢٤	٤١٥-٤١٤	١٥- المستكفي بالله محمد ٣
_____	_____	_____
١٠٣١-١٠٢٧	٤٢٢-٤١٨	١٦- المعتد بالله هشام ٣

٥ أبو عبد الله محمد ١

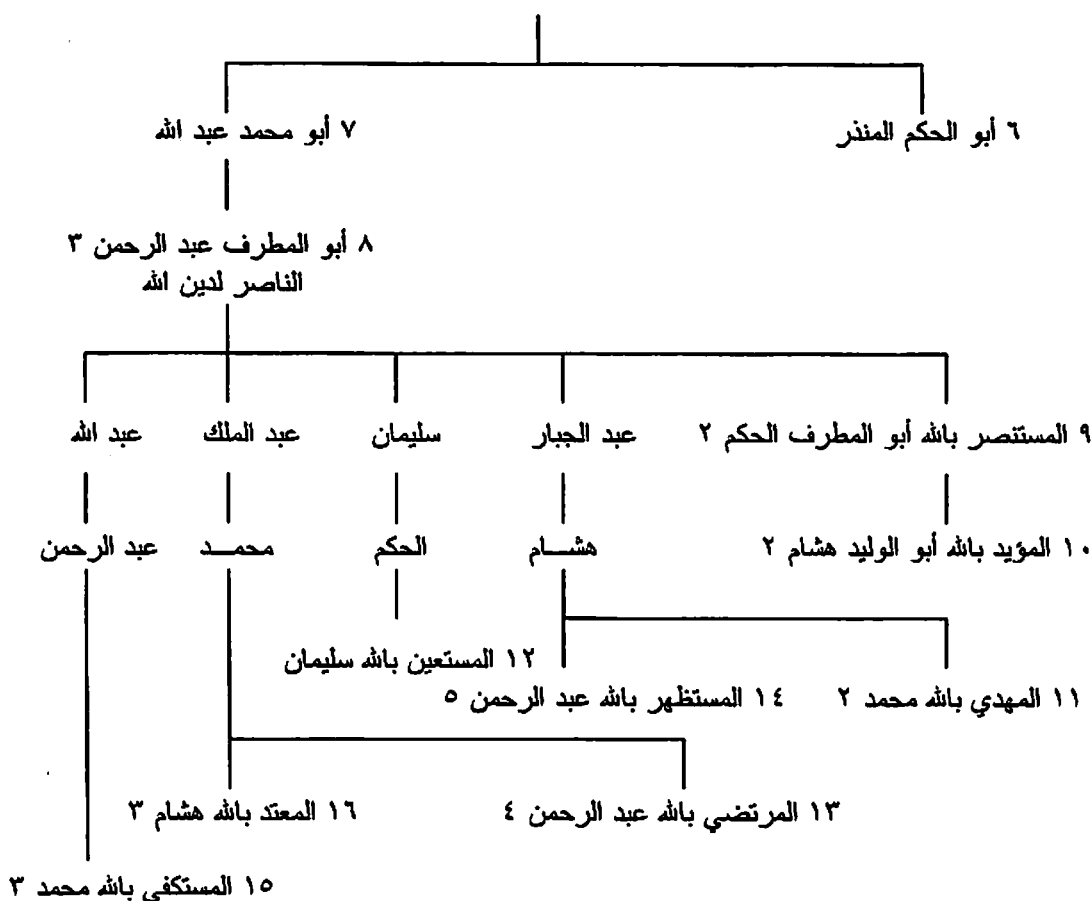

انظر أيضا شجرة نسب الأمويين في دمشق فيما يلي.

ب- الخلفاء من بني حمود (٤٠٧-٤١٨هـ/١٠١٦-١٠٢٧):

١٠١٨-١٠١٦	٤٠٧-٤٠٨هـ	١- علي الناصر بن حمود (أمير مالقة)
١٠٢١-١٠١٨	٤٠٨-٤١٢	٢- القاسم المأمون بن حمود (أمير مالقة) (١)
١٠٢٢-١٠٢١	٤١٢-٤١٣	٣- يحيى المعتلي بن علي بن حمود (أمير مالقة) (١)
١٠٢٣-١٠٢٢	٤١٣-٤١٤	القاسم المأمون بن حمود (٢)
١٠٢٦-١٠٢٥	٤١٦-٤١٨	يحيى المعتلي بن علي بن حمود (٢)

عن شجرة نسب بني حمود انظر فيما يلي.

٤٥- ملوك أستوريس (Asturias) وليون (Leon) الأوائل (٧١٨-١٠٧٣):

٧١٨	١- بيلايو
٧٣٧	٢- فافيلو
٧٣٩	٣- ألفونسو ١
٧٥٧	٤- فرويلا ١
٧٦٨	٥- أوريليو
٧٧٤	٦- سيلو
٧٨٣	٧- ماوريجاتو
٧٨٨	٨- بريمونديو ١
٧٩١	٩- ألفونسو ٢
٨٤٢	١٠- راميرو ١
٨٥٠	١١- أوردونيو ١
٨٦٦	١٢- ألفونسو ٣
٩١٤-٩١٠	١٣- جارتيا ١ (في ليون)
٩٢٥-٩١٠	١٤- أوردونيو ٢ (في جليقية)
٩٢٥-٩١٠	١٥- فرويلا ٢ (في أستوريس)
٩٢٥	١٦- ألفونسو ٤
٩٣١	١٧- راميرو ٢
٩٥١	١٨- أوردونيو ٣
٩٦٦-٩٥٦	١٩- سانشو ١
٩٦٠-٩٥٨	٢٠- أوردونيو ٤
٩٦٦	٢١- راميرو ٣
٩٨٢	٢٢- بريمونديو ٢
٩٩٩	٢٣- ألفونسو ٥
١٠٣٧-١٠٢٨	٢٤- بريمونديو ٣

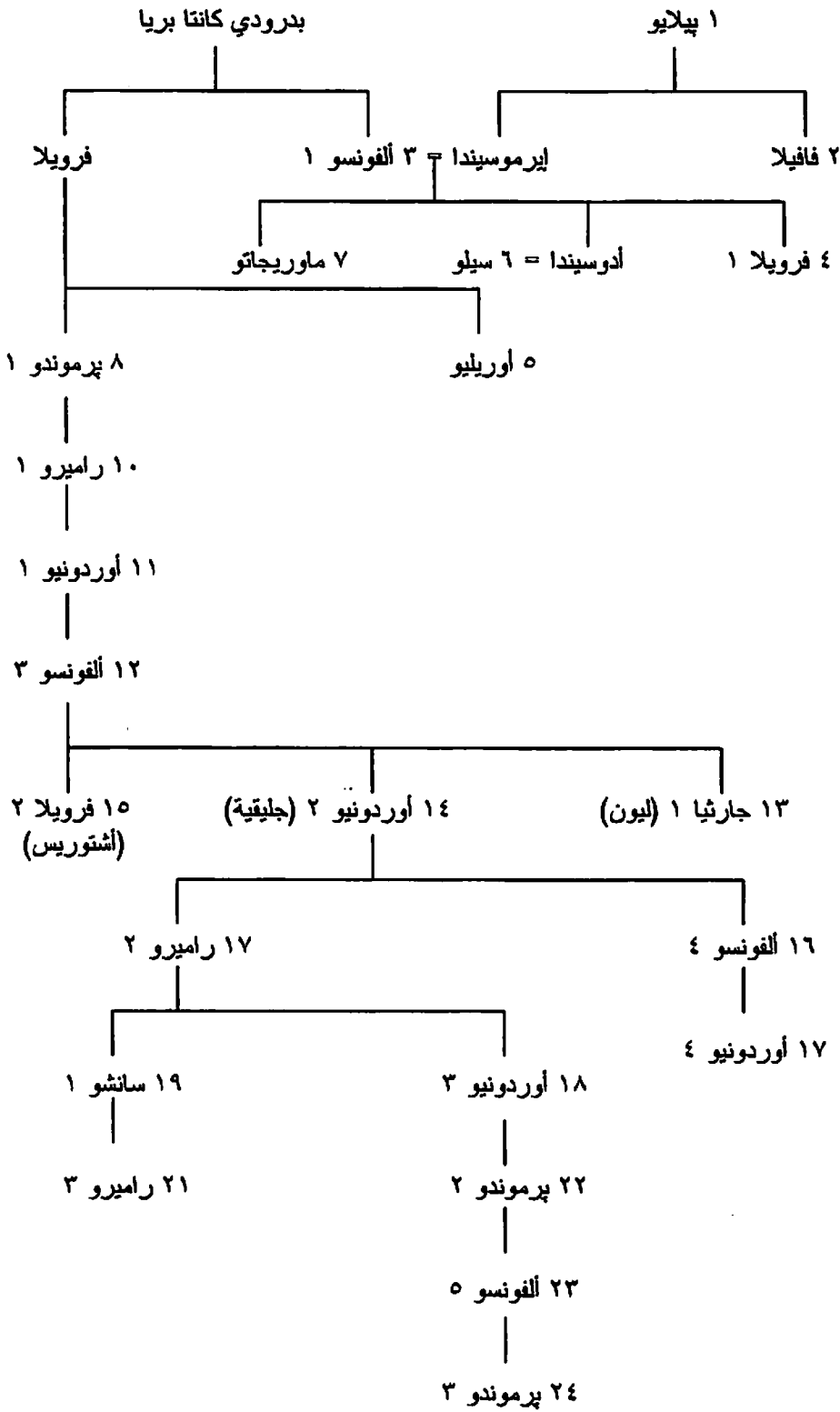

۴۶ - ملوك نافار (Navarre) [نبرة] (ح ۸۱۰-۱۵۸۹):

۸۱۰ ح	۱- اینیجو اریستا
۸۵۱ ح	۲- جارتیا اینجیز
۸۸۰ ح	۳- فورتونو جارتیز
۹۰۵	۴- سانشو ۱ جارتیز
۹۲۶	۵- جارتیا ۲ شانسیز

٩٧٠	٦- سانشو ٢
٩٩٤	٧- جارثيا ٣
١٠٠٠	٨- سانشو ٣ الكبير
١٠٣٥	٩- جارثيا ٤
١٠٥٤	١٠- سانشو ٤
١٠٧٦	١١- سانشو ٥ (ملك اراجون)
١٠٩٤	١٢- پدرو (١ ملك اراجون)
١١٠٤	١٣- ألفونسو (١ ملك اراجون)
١١٣٤	١٤- جارثيا ٥
١١٥٠	١٥- سانشو ٦
١١٩٤	١٦- سانشو ٧
	بيت شامپانيا:
١٢٣٤	١٧- تيوبالدو ١ (تبيوت ٤ في شامپانيا)
١٢٥٣	١٨- تيوبالدو ٢ (تبيوت ٥ في شامپانيا)
١٢٧٠	١٩- اينريكي ١ (انري ٣ في شامپانيا)
١٣٠٤-١٢٧٤	٢٠- خوانا ١
	بيت كاييه:
١٣١٤-١٢٨٥	٢١- فيليبي ١ (فيليب ٤ ملك فرنسا)
١٣١٦-١٣١٤	٢٢- لويس (لوي ١٠ ملك فرنسا)
١٣١٦	٢٣- خوان ١ (جان ملك فرنسا)
١٣٢٢-١٣١٦	٢٤- فيليبي ٢ (فيليب ٥ ملك فرنسا)
١٣٢٨-١٣٢٢	٢٥- كارلوس ١ (شارل ٤ ملك فرنسا)
١٣٤٩-١٣٢٨	٢٦- خوانا ٢
	بيت ايفرو:
١٣٤٣-١٣٢٨	٢٧- فيليبي ٣ ديفرو
١٣٨٧-١٣٤٩	٢٨- كارلوس ٢
١٤٢٥-١٣٨٧	٢٩- كارلوس ٣
١٤٤١-١٤٢٥	٣٠- بلانكا
	بيت ترانستامارا:
١٤٧٩-١٤٢٥	٣١- خوان ٢ (ملك اراجون)
١٤٧٩	٣٢- ليونور
	بيت دي جريللي:
١٤٧٩	٣٣- فرانسيسكو فيبو (دي فوا)
١٥١٧-١٤٨٣	٣٤- كاتالينا [كاترين]
	بيت دي البريت:
١٥١٦-١٤٨٤	٣٥- خوان ٣ دي البريت
١٥٥٥-١٥١٦	٣٦- اينريكي ٢ (نافار السفلى)
١٥٧٢-١٥٥٥	٣٧- خوانا ٣ (نافار السفلى)
	بيت بوربون:
١٥٦٢-١٥٥٥	٣٨- انتونيو دي بوربون (نافار السفلى)
١٥٧٢- (١٦١٠)	٣٩- اينريكي ٣ (انري ٤ ملك فرنسا في ١٥٨٩)

٤٧- الكونتات الأوائل:

١- كونتات قشتالة (Castile) (٩٢٣-١٠٣٥):

٩٢٣	١- فرنان جونزاليز
-----	-------------------

٩٧٠	٢- جارثيا ١
٩٩٥	٣- سانشو ١
١٠٢١	٤- جارثيا ٢
١٠٢٨	٥- سانشو ٢ (٣ ملك نافار)
(١٠٦٥)-١٠٢٩	٦- فرناندو (ملك قشتالة في ١٠٣٥)

عن شجرة نسب ملوك نافار وكونتات قشتالة انظر فيما يلي.

ب- كونتات أراجون (Aragon) [أرغونة] (ح ٨٠٩-٩٢٥):

٨٠٩ ح	١- أرنار ١ جالينديز
٨٤٤ ح	٢- جاليندو ١ اثاريز (ابن ١)
٨٦٧	٣- أرنار ٢ جالينديز (ابن ٢)
٩٢٢-٨٩٣	٤- جاليندو ٢ اثاريز (ابن ٣)
٩٢٥-٩٢٢	٥- أندريجوتو جالينديز (ابن ٢)

ج- كونتات برشلونة (Barcelona) (٨٧٣-١١٦٢):

٨٧٣	١- فيلفريديو
٨٩٨	٢- فيلفريديو بوريل ١
٩١٢	٣- سونياريو
٩٥٤	٤- بوريل ٢
٩٩٢	٥- رامون بوريل
١٠١٨	٦- بيرينجير- رامون ١
١٠٣٥	٧- رامون- بيرينجير ١
١٠٨٢-١٠٧٦	٨- رامون- بيرينجير ٢
١٠٩٦-١٠٧٦	٩- بيرينجير- رامون ٢
١٠٩٦	١٠- رامون- بيرينجير ٣
١١٣١	١١- رامون- بيرينجير ٤
(١١٩٦)-١١٦٢	١٢- ألفونسو (٢ ملك أراجون)

عن شجرة نسبهم انظر فيما يلي.

٤٨- دويلات الطوائف المسلمة:

١- بنو عباد في أشبيلية (Seville) (٤١٤-٤٨٤ هـ/ ١٠٢٣-١٠٩١):

١٠٢٣	٤١٤ هـ	١- أبو القاسم محمد ١ بن إسماعيل بن عباد
١٠٤٢	٤٣٣	٢- أبو عمرو عباد المعتضد (ابن ١)
١٠٩١-١٠٦٩	٤٨٤-٤٦١	٣- أبو القاسم محمد ٢ المعتمد (ابن ٢)

ب- بنو الأقطس في بطليوس (Badajoz) (٤١٣-٤٨٧ هـ/ ١٠٢٢-١٠٩٤):

١٠٢٢	٤١٣ هـ	١- عبد الله المنصور بن محمد بن مسلمة الأقطس
١٠٤٥	٤٣٧	٢- أبو بكر محمد المظفر (ابن ١)
١٠٦٣	٤٥٥	٣- يحيى المنصور بالله بن محمد (ابن ٢)
١٠٩٤-١٠٦٨	٤٨٧-٤٦٠	٤- أبو حفص عمر المتوكل (ابن ٢)

ج- بنو عامر في بلنسية (Valencia) (٤١٢ - ٤٨٧هـ/١٠٢١-١٠٩٤):

١٠٢١	٤١٢ هـ	١- عبد العزيز المنصور بن الناصر عبد الرحمن بن أبي عامر
١٠٦١	٤٥٢	٢- عبد الملك المظفر (ابن ١)
١٠٦٥	٤٥٧	٣- أبو الحسن يحيى المأمون (أمير طليطلة)
١٠٧٥	٤٦٨	٤- ذو النون يحيى القادر (أمير طليطلة) (١)
١٠٧٥	٤٦٨	٥- أبو بكر محمد (ابن ١)
١٠٨٥	٤٧٨	٦- القاضي عثمان (ابن ٥)
١٠٨٥	٤٧٨	ذو النون يحيى القادر (أمير طليطلة وبلنسية) (٢)
١٠٩٤-١٠٩٢	٤٨٧-٤٨٥	٧- القاضي جعفر بن عبد الله

د- بنو قاسم في الپونت (Alpuente) (ح ٤٢٠-٤٨٥هـ/ح ١٠٢٩-١٠٩٢):

١٠٢٩ ح	٤٢٠ هـ	١- نظام الدولة عبد الله ١ بن قاسم الفهري
١٠٣٠	٤٢١	٢- يمين الدولة محمد (ابن ١)
١٠٤٢	٤٣٤	٣- عز الدولة أحمد (ابن ١)
١٠٩٢-١٠٥٨	٤٨٥-٤٥٠	٤- جناح الدولة عبد الله ٢ (ابن ٢)

هـ- بنو صمداح في ألمرية (Almeria) (٤٣٣-٤٨٤هـ/١٠٤١-١٠٩١):

١٠٤١	٤٣٣ هـ	١- أبو الأحواز معن بن محمد بن صمداح
١٠٥١	٤٤٣	٢- أبو يحيى محمد المعتصم (ابن ١)
١٠٩١	٤٨٤	٣- عز الدولة أحمد (ابن ٢)

و- بنو يحيى في لبلبة (Niebla) (٤١٤-٤٤٥هـ/١٠٢٣-١٠٥٣):

١٠٢٣	٤١٤ هـ	١- أبو العباس أحمد بن يحيى
١٠٤١	٤٣٤	٢- عز الدولة محمد بن يحيى
١٠٥٣-١٠٥١	٤٤٥-٤٤٣	٣- ناصر الدولة فتح بن خلف

ز- بنو ذي النون في طليطلة (Toledo) (٤٢٨-٤٧٨هـ/١٠٣٦-١٠٨٥):

١٠٣٦ ؟	٤٢٨ ؟ هـ	١- أبو محمد إسماعيل الظافر بن عبد الرحمن بن ذي النون
١٠٤٣	٤٣٥	٢- أبو الحسن يحيى ١ المأمون (ابن ١)
١٠٨٥-١٠٧٥	٤٧٨-٤٦٧	٣- يحيى ٢ القادر بن هشام (حفيد ٢)

ح- بنو حمود في مالقة (Malga) (٤٠٠-٤٤٩هـ/١٠٠٩-١٠٥٧):

١٠٠٩	٤٠٠ هـ	١- علي الناصر لدين الله بن حمود
١٠١٨	٤٠٨	٢- القاسم ١ المأمون (١)
١٠٢١	٤١٢	٣- يحيى ١ المعتلي بالله (١)
١٠٢٣	٤١٣	القاسم ١ (٢)
١٠٢٣	٤١٤	يحيى ١ (٢)
١٠٣٦	٤٢٧	٤- إدريس ١ المتأيد بالله
١٠٣٩	٤٣١	٥- يحيى ٢ القائم
١٠٣٩	٤٣١	٦- الحسن المستنصر بالله

١٠٤٣	٤٣٤	٧- إدريس ٢ العالي بالله (١)
١٠٥١-١٠٤٦	٤٤٤-٤٣٨	٨- محمد المهدي بالله (حاكم الجزيرة)
١٠٤٨	٤٤٠	٩- محمد ٢ المعتصم بالله
١٠٤٨	٤٤٠	١٠- القاسم الواثق بالله (حاكم الجزيرة)
١٠٥١	٤٤٤	١١- إدريس ٣ الموفق بالله
١٠٥١	٤٤٤	إدريس ٢ العالي بالله (٢)
١٠٥٧-١٠٥٤	٤٤٩-٤٤٦	١٢- محمد ٣ المستعلي بالله

ط- بنو حمود في الجزيرة (Algeciras) (٤٢٧-٤٥٠هـ/١٠٣٥-١٠٥٨):

١٠٣٥	٤٢٧هـ	١- محمد المهدي بالله بن القاسم
١٠٥٨-١٠٤٨	٤٥٠-٤٤٠	٢- القاسم الواثق بالله

حمود بن ميمون^(١)

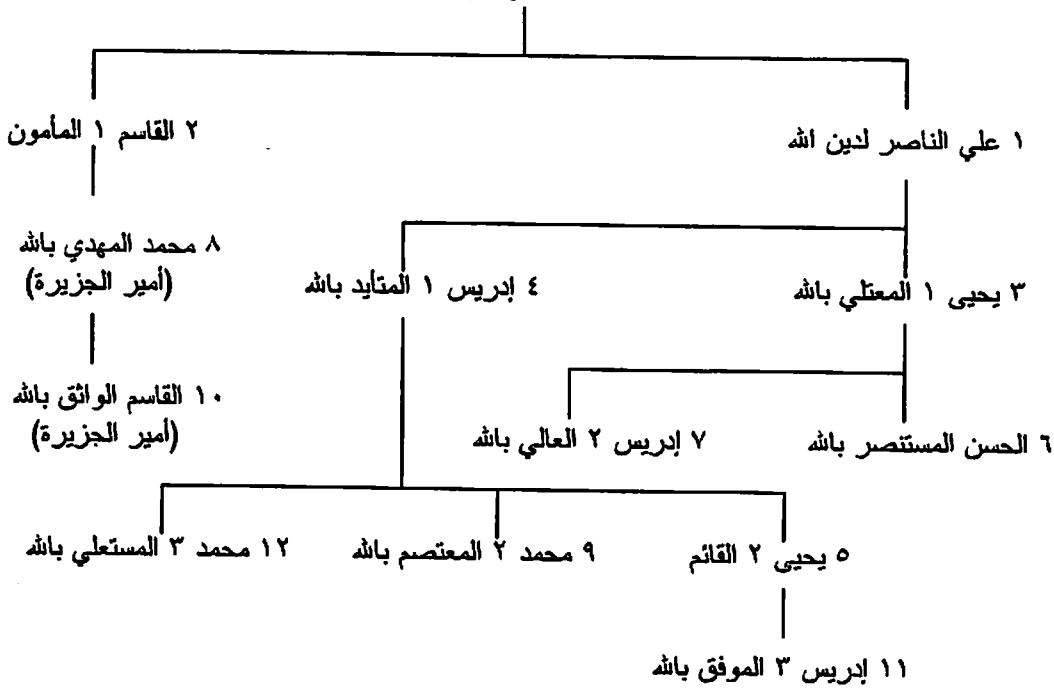

ي- بنو جهوز في قرطبة (Cordoba) (٤٢٢-٤٦٢هـ/١٠٣١-١٠٦٩):

١٠٣١	٤٢٢هـ	١- أبو الحزم جهوز بن محمد بن جهوز
١٠٤٣	٤٣٥	٢- أبو الوليد محمد الرشيد (ابن ١)
١٠٦٩-١٠٦٣	٤٦٢-٤٥٥	٣- عبد الملك (ابن ٢)

ك- بنو مجاهد في دانية وميورقة (Dania & Majorca) (٤٠٤-٤٨٥هـ/١٠١٣-١٠٩٢):

١٠٤٤-١٠١٣	٤٣٦-٤٠٤هـ	١- الموفق بالله أبو الجيش مجاهد بن عبد الله بن يوسف (سعد الدولة حسن بن مجاهد - ثائر)*
(١٠٤٠-١٠٣٨ ح)	(٤٣٢-٤٣٠ ح)	٢- علي إقبال الدولة بن مجاهد
١٠٧٦-١٠٤٥	٤٦٨-٤٣٦	٣- عماد الدولة منذر* بن أحمد ١ (في دانية ولاردة وطرطوشة)
١٠٩٠-١٠٨٣	٤٨٣-٤٧٥	

(1) ابن أحمد بن علي بن عبيد الله بن عمر بن إدريس ٢* (في أدارسة المغرب).

١٠٩٢-١٠٩٠	٤٨٥-٤٨٣	٤- سيد الدولة سليمان* بن منذر (في دانية ولاردة وطرطوشة)
-----------	---------	---

ل- بنو زيري في غرناطة (Granada) ومالقة (٤٠٣-٤٨٣هـ/١٠١٢-١٠٩٠):

١٠١٢	٤٠٣ هـ	١- زاوي بن زيري بن مناد (أخو ١ في تونس)
١٠١٩	٤١٠	٢- حبوس المظفر
١٠٣٨	٤٣٠	٣- أبو مناد باديس الناصر
١٠٩٠-١٠٧٣	٤٨٣-٤٦٦	٤- أبو محمد عبد الله سيف الدولة بلكين
١٠٩٠-١٠٧٥	٤٨٣-٤٦٨	٥- أبو معد تميم* (في مالقة)

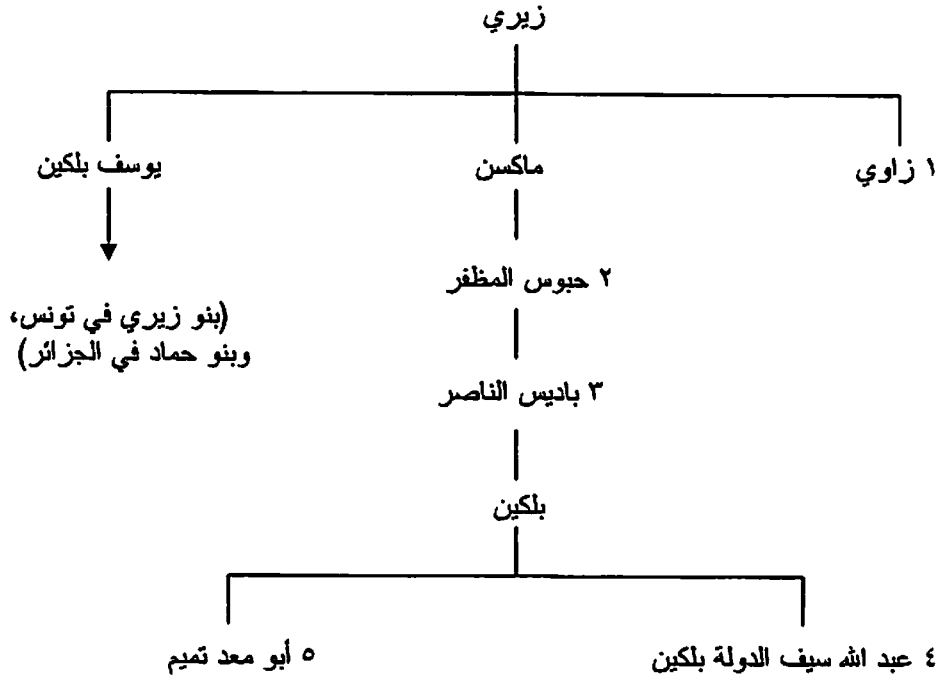

انظر أيضا شجرات الأنساب الآتية: ١- شجرة نسب بني زيري في تونس ٢- شجرة نسب بني حماد في الجزائر.

م- بنو نجيب في سرقسطة (Zaragoza) (٤٠٩-٤٣١هـ/١٠١٩-١٠٣٩):

١٠١٩	٤٠٩ هـ	١- المنصور أبو الحكم منذر ١ بن يحيى النجيبى
١٠٢٣	٤١٤	٢- يحيى المظفر (بن ١)
١٠٣٩-١٠٢٩	٤٢٠	٣- معز الدولة منذر ٢ (ابن ٢)
١٠٣٩	٤٣٠-٤٣١	٤- عبد الله* بن الحكم

ن- بنو هود في سرقسطة (٤٣١-٥٣٦هـ/١٠٣٩-١١٤٢):

١٠٣٩	٤٣١ هـ	١- أبو أيوب سليمان المستعين بالله بن هود
(١٠٤٦-١٠٤٩)	(٤٣٨-٤٤١)	(تاج الدولة سليمان بن يوسف- نائير)
١٠٤٦	٤٣٨	٢- أحمد ١ عماد الدولة المقتدر بالله
١٠٨١	٤٧٤	٣- يوسف المؤتمن بالله
١٠٨٥	٤٧٨	٤- أحمد ٢ سيف الدولة المستعين بالله
١١١٠	٥٠٣	٥- عماد الدولة عبد الملك
١١٤٢-١١٣٠	٥٣٦-٥٢٤	٦- أحمد ٣ سيف الدولة المستنصر بالله

س- ملوك طرطوشة (Tortosa) (ح ٤٠٥-٤٥٣هـ/١٠١٤-١٠٦١) [إضافة]:

١٠٤٥-١٠١٤	ح ٤٣٦-٤٠٥ هـ	١- الموفق بالله أبو الجيش مجاهد بن عبد الله العامري (ملك دانية)
١٠٣٥	ح ٤٢٧	٢- معز الدولة سيف الملة مقاتل (أو مقابل)
١٠٥٤	٤٤٥	٣- يعلي
١٠٦١-١٠٥٨	٤٥٣-٤٥٠	٤- لبيب

ع- ملوك مرسية (Mercia) (٥٤٠-٥٦٧هـ/١١٤٥-١١٧١) [إضافة]:

١١٤٥	٥٤٠ هـ	١- عبد الله بن عياض (١)
١١٤٦	٥٤٠	٢- عبد الله بن فرج
١١٤٦	٥٤١	عبد الله بن عياض (٢)
١١٧١-١١٤٧	٥٦٧-٥٤٢	٣- محمد بن سعد بن مردنيش

ف- بنو هود في مرسية (٦٢٥-٦٦٨هـ/١٢٢٨-١٢٦٩) [إضافة]:

١٢٢٨	٦٢٥ هـ	١- محمد المتوكل بن يوسف بن هود
١٢٣٨	٦٣٥	٢- أبو بكر محمد الوائق بالله (١) (ابن ١)
١٢٣٨	٦٣٦	٣- عزيز بهاء الدولة بن عبد الملك بن محمد بن خطاب
١٢٣٨	٦٣٦	٤- أبو جميل زيان بن مردانيش (ملك بلنسية)
١٢٣٩	٦٣٩	٥- محمد بهاء الدولة بن هود (عم ١)
١٢٦٠	٦٥٩	٦- أبو جعفر بن محمد
١١٦٤-١٢٦٣	٦٦٢-٦٦١	أبو بكر محمد الوائق بالله (٢)
١٢٦٦	٦٦٤	٧- عبد الله بن علي
١٢٦٩	٦٦٨	أبو بكر محمد الوائق بالله (٣)

ص- بنو دمر في مورون (Moron) (٤٠٣-٤٥٨هـ/١٠٥٣-١٠٦٦) [إضافة]:

١٠١٣	٤٠٣ هـ	١- أبو تزييري التمرري
١٠١٣	٤٠٥	٢- نوح بن أبي تزييري
١٠٤١	٤٣٣	٣- أبو مناد محمد بن نوح
١٠٦٦-١٠٥٣	٤٥٨-٤٤٥	٤- مناد بن محمد

ق- بنو رزين بالسهلة (La Sahla) (٤٠٣-٤٩٧هـ/١٠١٢-١١٠٤) [إضافة]:

١٠١٢	٤٠٣ هـ	١- أبو محمد هذيل ١ بن خلف بن لوب بن رزين
١٠٤٤	٤٣٦	٢- أبو مروان عبد الملك ١ (ابن ١)
?	?	٣- أبو محمد هذيل ٢ عز الدولة (ابن ٢)
?	?	٤- أبو مروان عبد الملك ٢ حسام الدولة (ابن ٣)
١١٠٤-١١٠٣	٤٩٧-٤٩٦	٥- يحيى بن عبد الملك

٤٩- ملوك أراجون (Aragon) [أرغونة] (١٠٣٥-١٥١٦):

		بيت خيمينيز:
١٠٣٥		١- راميرو ١ (ابن ٨ في نافار)
١٠٦٣		٢- سانشو

١٠٩٤	٣- پدرو ١
١١٠٤	٤- ألفونسو ١
١١٣٤	٥- راميرو ٢
١١٣٧	٦- پترونيلا
	بيت برشلونة:
١١٦٢	٧- ألفونسو ٢ (١ في بروفانس)
١١٩٦	٨- پدرو ٢
١٢١٣	٩- خايمي ١ الفاتح
١٢٧٦	١٠- پدرو ٣ (پترو ١ ملك صقلية)
١٢٨٥	١١- ألفونسو ٣
١٢٩١	١٢- خايمي ٢ (جياكومو ٢ ملك صقلية)
١٣٢٧	١٣- ألفونسو ٤
١٣٣٦	١٤- پدرو ٤ (ودوق اثينا)
١٣٨٧	١٥- خوان ١
١٤١٠-١٣٩٥	١٦- مارتين (مارتينو ٢ ملك صقلية)
	بيت ترستامارا:
١٤١٢	١٧- فرناندو (ابن ١٨ في قشتالة)
١٤١٦	١٨- ألفونسو ٥
١٦٥٨	١٩- خوان ٢
١٤٧٩	٢٠- فرناندو ٢ (٥ في قشتالة)
١٥١٦-١٥٥٦	٢١- كارلوس (كارل ٥ ملك ألمانيا)

عن شجرة نسبهم انظر فيما يلي.

٥٠- حكام ميورقة (Majorca):

١- أمراء ميورقة (٤٦٨-٥٠٨هـ/١٠٧٥-١١١٥):

١٠٧٥	٤٦٨ هـ	١- عبد الله المرتضى بن أغلب
١٠٩٣	٤٨٦	٢- ناصر الدولة مباشر بن سليمان
١١١٥	٥٠٨	٣- أبو ربيع سليمان

ب- بنو غانية (٥٢٠-٦٠٠هـ/١١٢٦-١٢٠٣):

١١٢٦	٥٢٠ هـ	١- محمد بن علي بن إسحق بن غانية المسوفي
١١٥٦	٥٤٦	٢- أبو إبراهيم إسحق
١١٨٣	٥٧٩	٣- محمد ^(١)
١١٨٤	٥٨٠	٤- علي
١٢٠٣-١١٨٨	٦٠٠-٥٨٤	٥- يحيى

ج- ملوك ميورقة (١٢٣٠-١٣٤٣):

١٢٣٠	١- خايمي ١ (الفاتح ملك أراجون)
١٢٧٦	٢- خايمي ٢

(١) طلحة بن محمد في زامبور، ص ٩١.

١٣١١	٣- سانشو
١٣٤٣-١٣٢٤	٤- خايمي ٣

عن شجرة نسبهم انظر فيما يلي.

٥١- ملوك قشتالة وليون (Castile-Leo) (١٠٣٥-١٥١٦):

١٠٣٥	١- فرناندو ١ (قشتالة وليون في ١٠٣٧) (ابن ٨ في ناغار)
١٠٧٢-١٠٦٥	٢- سانشو ٢ (في قشتالة)
١١٩٠-١٠٦٥	٣- ألفونسو ٦ (ليون، وقشتالة في ١٠٧٢)
١١٢٦-١١٠٩	٤- أوراكا
١١٥٧-١١٢٦	٥- ألفونسو ٧
١١٥٨-١١٥٧	٦- سانشو ٣ (في قشتالة)
١١٨٨-١١٥٧	٧- فرناندو ٢ (في ليون)
١٢١٤-١١٥٨	٨- ألفونسو ٨ (في قشتالة)
١٢٣٠-١١٨٨	٩- ألفونسو ٩ (في ليون)
١٢١٧-١٢١٤	١٠- إنريكي ١ (في قشتالة)
١٢٥٢-١٢١٧	١١- فرناندو ٣ (في قشتالة، وليون ١٢٣٠)
١٢٨٤-١٢٥٢	١٢- ألفونسو ١٠ (الفونس ملك ألمانيا في ١٢٥٧)
١٢٨٤	١٣- سانشو ٤
١٢٩٥	١٤- فرناندو ٤
١٣١٢	١٥- ألفونسو ١١
١٣٥٠	١٦- بيدرو القاسي (١)
١٣٦٦	١٧- إنريكي ٢ دي ترانستامارا (١)
١٣٦٧	بيدرو القاسي (٢)
١٣٦٩	إنريكي ٢ (٢)
١٣٧٩	١٨- خوان ١
١٣٩٠	١٩- إنريكي ٣
١٤٠٦	٢٠- خوان ٢
١٤٥٤	٢١- إنريكي ٤
١٤٧٤	٢٢- إيسابيل ١
١٥١٦-١٥٠٤	٢٣- خوانا
١٥٠٦-١٥٠٤	٢٤- فيليبي ١ (فيليب الجميل فون هابسبورج)
١٥١٦-١٥٠٦	٢٥- فرناندو ٥ (في أراجون)
(١٥٥٦)-١٥١٦	٢٦- كارلوس ١ (كارل ٥ ملك ألمانيا)

عن شجرة نسبهم انظر فيما يلي.

٥٢- بنو نصر [بنو الأحمر] في غرناطة (Granada) (٦٢٧-٨٩٨هـ/١٢٣٠-١٤٩٢):

١٢٣٠	٦٢٧ هـ	١- أبو عبد الله محمد ١ الغالب
١٢٧٢	٦٧١	٢- أبو عبد الله محمد ٢ الفقيه
١٣٠٢	٧٠١	٣- أبو عبد الله محمد ٣ المخلوع
١٣٠٨	٧٠٨	٤- أبو الجيوش نصر
١٣١٣	٧١٣	٥- أبو الوليد إسماعيل ١
١٣٢٥	٧٢٥	٦- محمد ٤
١٣٣٣	٧٣٣	٧- أبو الحجاج يوسف ١

١٣٥٤	٧٥٥	٨- محمد ٥ الغني بالله (١)
١٣٥٩	٧٦٠	٩- أبو الوليد إسماعيل ٢
١٣٦٠	٧٦١	١٠- أبو سعيد محمد ٦
١٣٦٢	٧٦٣	محمد ٥ الغني بالله (٢)
١٣٩١	٧٩٣	١١- أبو الحجاج يوسف ٢ المستعين بالله
١٣٩٥	٧٩٤	١٢- محمد ٧ المستعين بالله
١٤٠٧	٨١٠	١٣- أبو الحجاج يوسف ٣ الناصر
١٤١٧	٨٢٠	١٤- محمد ٨ المستمسك بالله (١)
١٤٢٨	٨٢٢	١٥- محمد ٩ الصغير الغالب بالله (١)
١٤٣٠	٨٣١	محمد ٨ الغني بالله ^(١) (٢)
١٤٣١-١٤٣٠	٨٣٥-٨٣٣	محمد ٩ الصغير الغالب بالله (٢)
١٤٣٢	٨٣٥	١٦- أبو الحجاج يوسف ٤
١٤٣٢	٨٣٥	محمد ٩ الصغير الغالب بالله (٣)
١٤٤٥	٨٤٨	١٧- محمد ١٠ الأحنف بن عثمان (١)
١٤٤٥	٨٤٩	١٨- أبو الحجاج يوسف ٥ المؤيد بالله (١)
١٤٤٧-١٤٤٦	٨٥١-٨٤٩	محمد ١٠ الأحنف (٢)
١٤٥٣-١٤٤٧	٨٥٧-٨٥١	محمد ٩ الصغير الغالب بالله (٤)
١٤٥٥-١٤٥١	٨٥٩-٨٥٥	١٩- محمد ١١ المنصور بالله
١٤٥٤	٨٥٨	٢٠- أبو نصر سعد المستعين بالله (١)
١٤٦٢	٨٦٧	أبو الحجاج يوسف ٥ المؤيد بالله (٢)
١٤٦٣	٨٦٨	أبو نصر سعد المستعين بالله (٢)
١٤٦٤	٨٦٨	٢١- أبو الحسن علي (١)
١٤٨٢	٨٨٧	٢٢- أبو عبد الله محمد ١٢ بن علي (١)
١٤٨٣	٨٨٨	أبو الحسن علي (٢)
١٤٨٩-١٤٨٥	٨٩٥-٨٩٠	٢٣- محمد ١٣ الزغل
١٤٩٢-١٤٨٦	٨٩٨-٨٩١	أبو عبد الله محمد ١٢ بن علي ^(١) (٢)

(١) غير محمد ٨ لقيه عند توليه الحكم للمرة الثانية إلى "الغني بالله" (م.ع).
(٢) تم تعديل للقائمة بإضافة أسماء عدة، وتغيير في التواريخ (م.ع).

يوسف بن نصر الأحمر

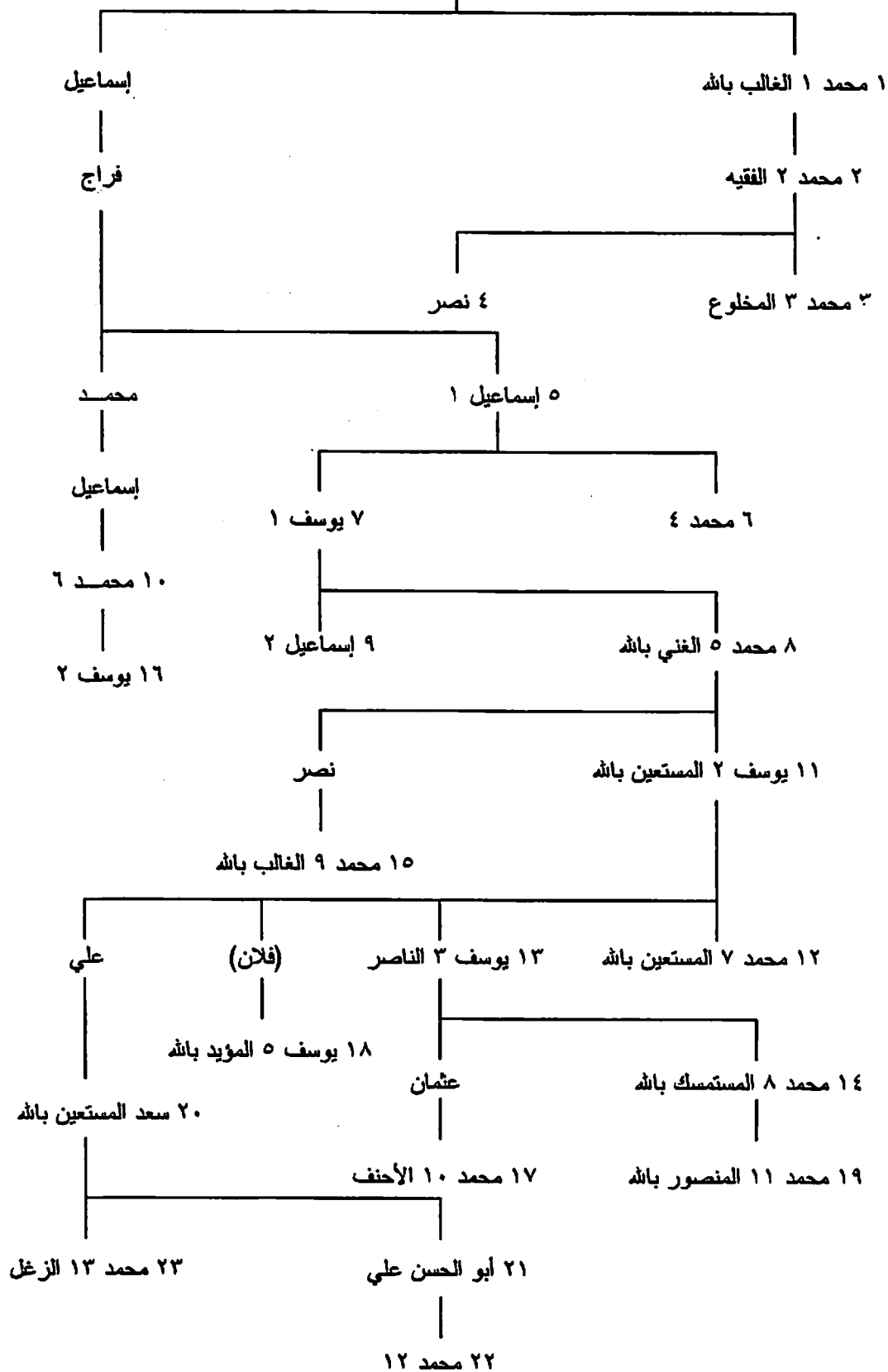

٥٣- الملوك الهابسبورج (Habsburgs) والبوربون (Bourbons):

١- أسرة هابسبورج (١٥١٦-١٧٠٠):

١٥١٦	١- كارلوس ١ (كارل ٥ ملك ألمانيا)
١٥٥٦	٢- فيليبي ٢
١٥٩٨	٣- فيليبي ٣
١٦٢١	٤- فيليبي ٤
١٧٠٠-١٦٦٥	٥- كارلوس ٢

ب- أسرة بوربون (منذ ١٧٠٠):

١٧٠٠	٦- فيليبي ٥ (١) (حفيد ٣١ في فرنسا)
١٧٢٤	٧- لويس
١٧٢٤	فيليبي ٥ (٢)
١٧٤٦	٨- فرناندو ٦
١٧٥٩	٩- كارلوس ٣ (كارلو ملك نابولي)
١٧٨٨	١٠- كارلوس ٤
١٨٠٨	١١- فرناندو ٧ (١)
١٨٠٨	١٢- خوزيه بونايرت (أخو ٣٤ في فرنسا)
١٨١٤	فرناندو ٧ (٢)
١٨٦٨-١٨٣٣	١٣- إيسابيل ٢
١٨٧٣-١٨٧٠	١٤- أماديو دي سافويا (ابن ١ في إيطاليا)
١٨٨٥-١٨٧٤	١٥- ألفونسو ١٢
١٩٣١-١٨٨٦	١٦- ألفونسو ١٣
١٩٧٥	١٧- خوان كارلوس

شجرة نسب كونتات وملوك بروقاتس وإسبانيا، لوحة (أ): ملوك نافار وأراجون، وكونتات قشتالة
ملوك نافار

١ إينيجو أريستا

٢ جارثيا إينيجويز

كونتات قشتالة

(١) فيرنان

(٢) جارثيا ١

(٣) سانشو ١

٤ جارثيا

٨ سانشو ٣ الكبير = مايورا
(٢ في قشتالة)

٤ سانشو ١

٥ جارثيا ٢

٦ سانشو ٢

٧ جارثيا ٣

٣ فورتونو جارثيز

فرناندو (ملك قشتالة)

(١) راميرو ١

٩ جارثيا ٤

١١ سانشو (ملك أراجون) (انظر لوحة ج)

رامون

١٠ سانشو ٤

(٥) راميرو ٢

١٣ ألفونسو
(١ ملك أراجون)

١٢ بيدرو
(١ ملك أراجون)

راميرو

رامون - بيرينجير =
(٤ كونت برشلونة)

١٤ جارثيا ٥ (ملك نافار)

(انظر لوحة ب)

١٥ سانشو ٦

بلانكا = تيبوت (٣ كونت شامبانيا)

١٦ سانشو ٧

(البقية في الصفحة التالية)

بلانكا = تيبوت (٣ كونت شامانيا) (انظر الصفحة السابقة)

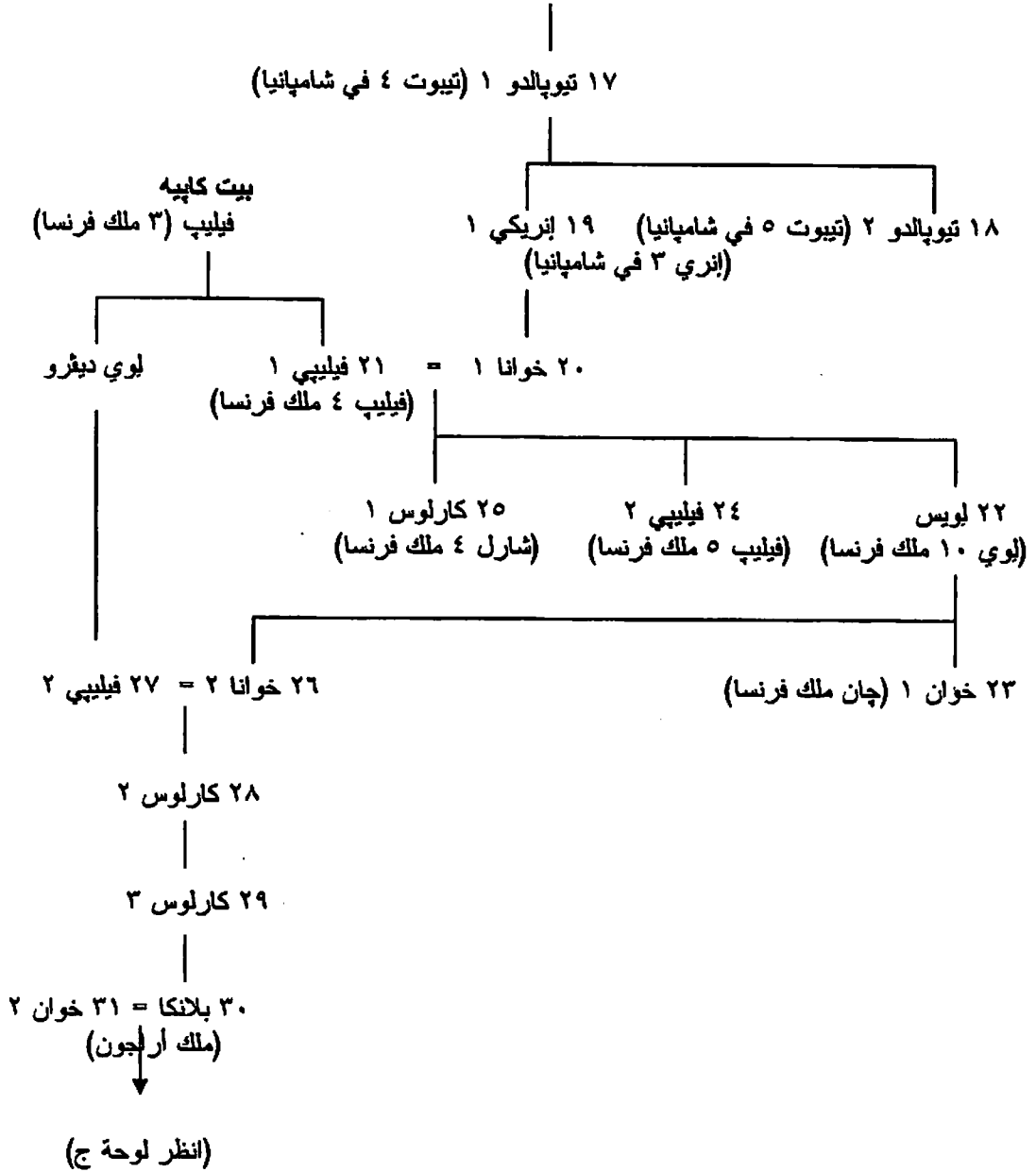

لوحة (ب): كونتات كل من پروقتاس وبرشلونة، وملوك كل من أراجون وميورقة

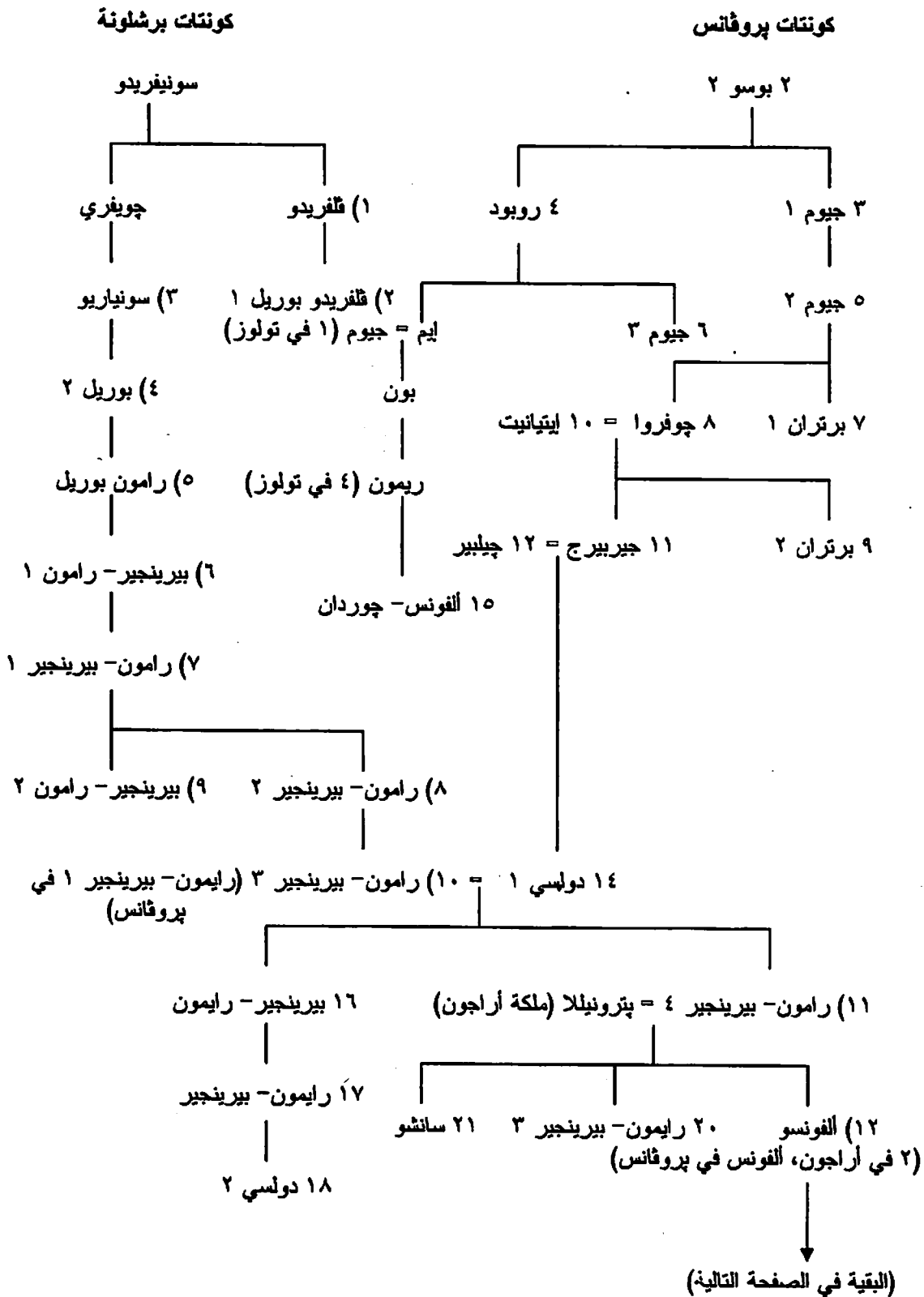

١٢ ألفونسو (٢ في أراجون، ألفونس في بروقانس) (انظر الصفحة السابقة)
ملوك أراجون وميورقة

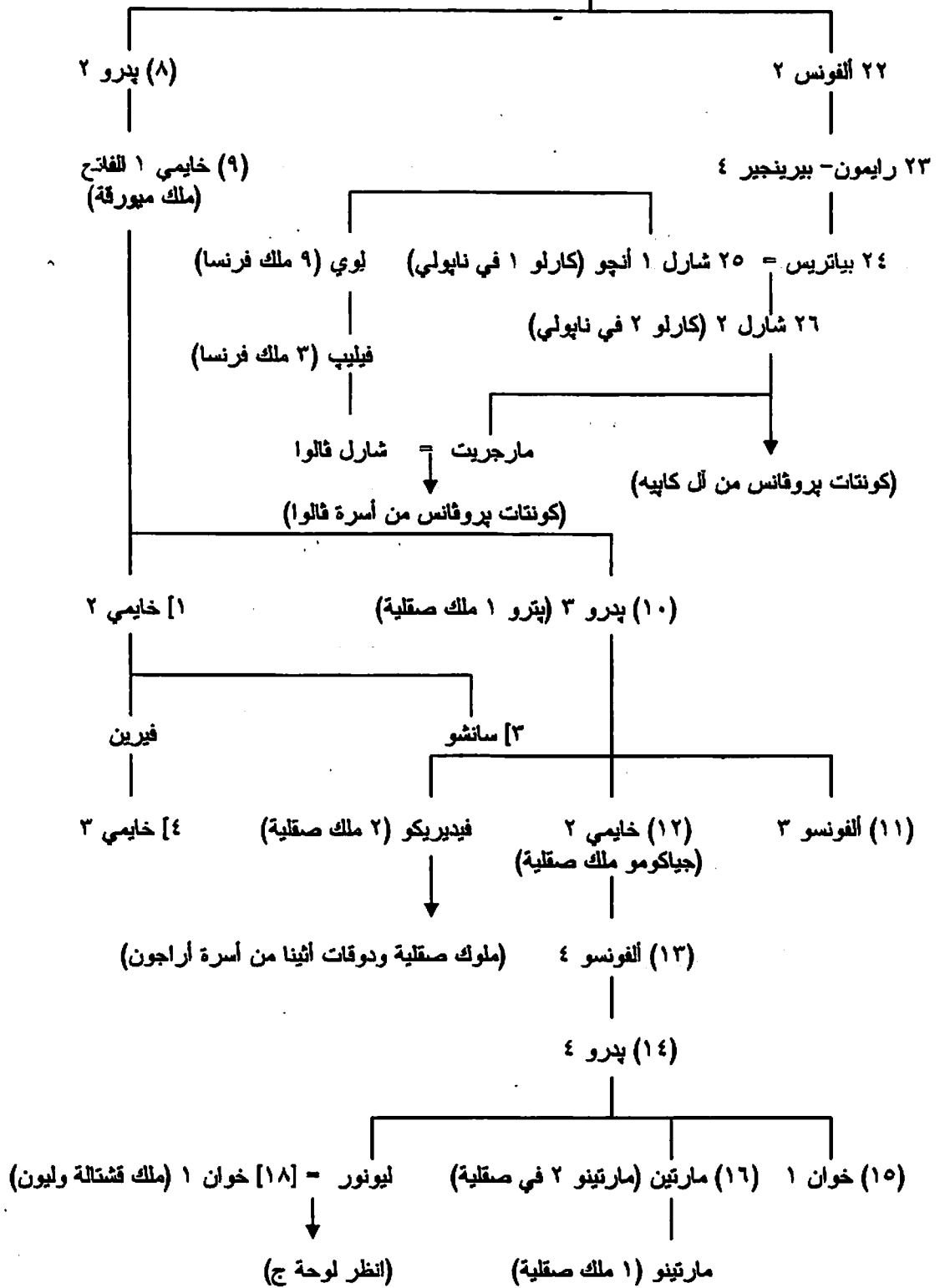

لوحة (ج): ملوك قشتالة وليون

سانشو ٣ الكبير (ملك نافار) (انظر لوحة أ)

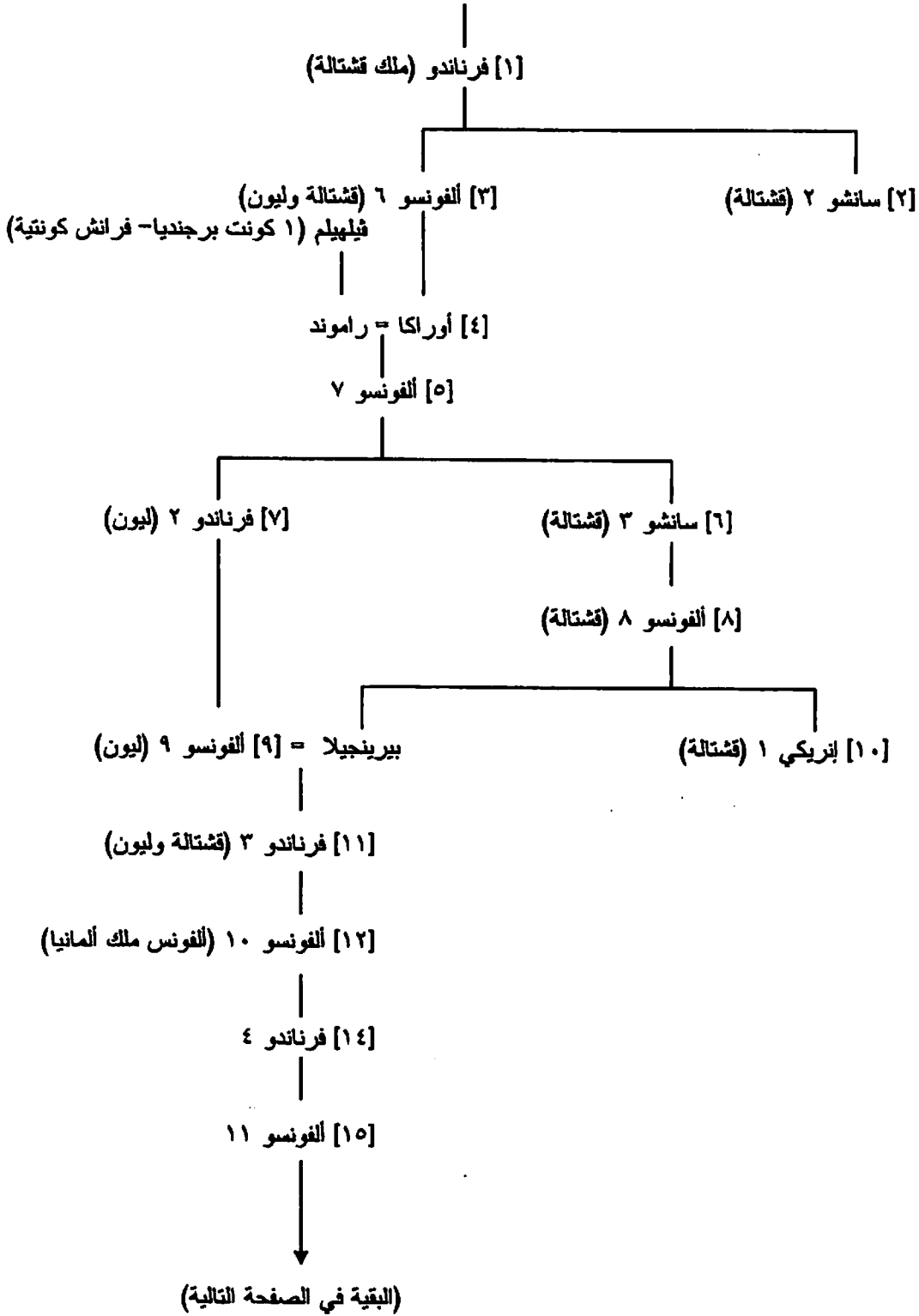

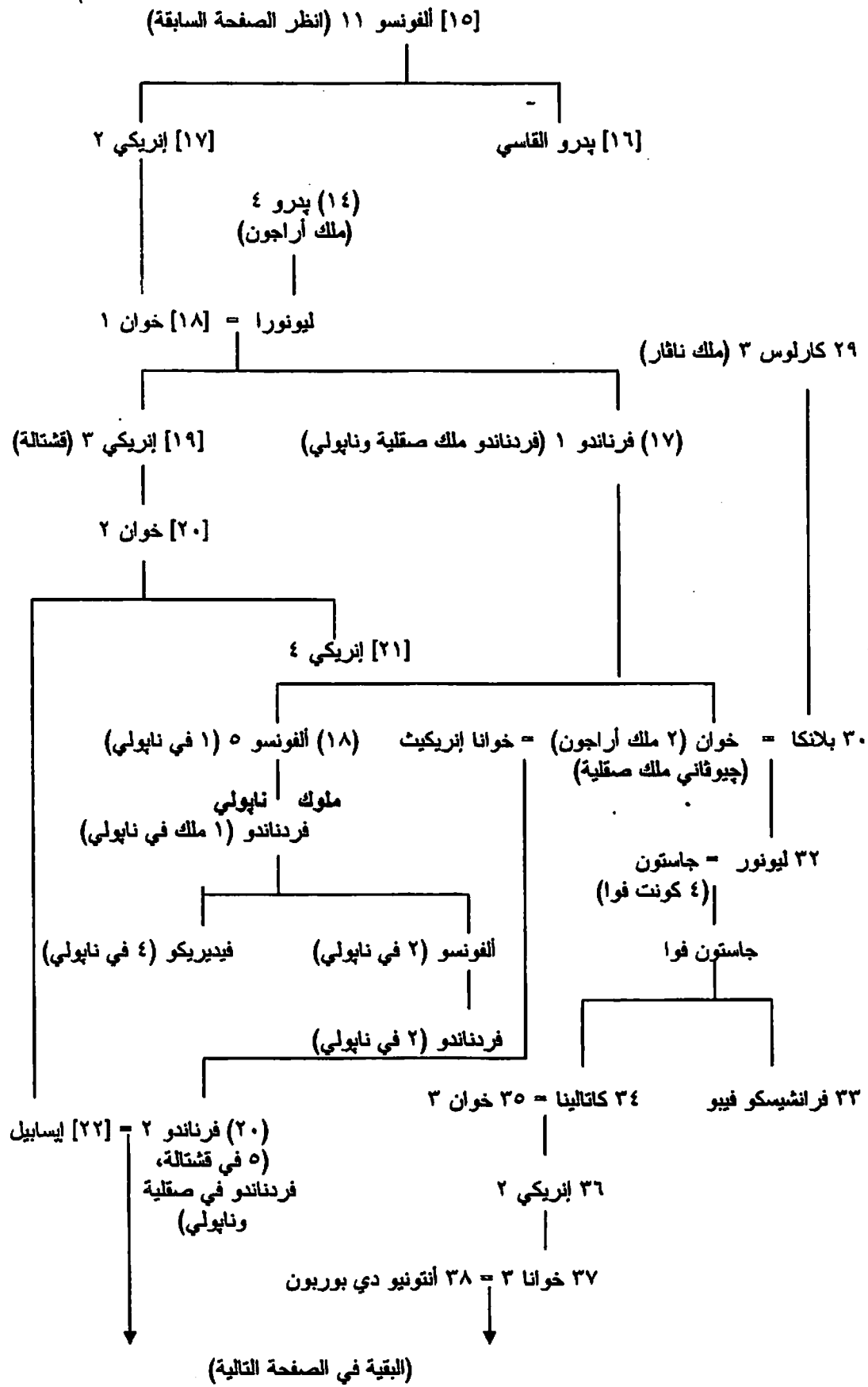

(٢٠) فرناندو ٢ = إيسابيل (انظر الصفحة السابقة)

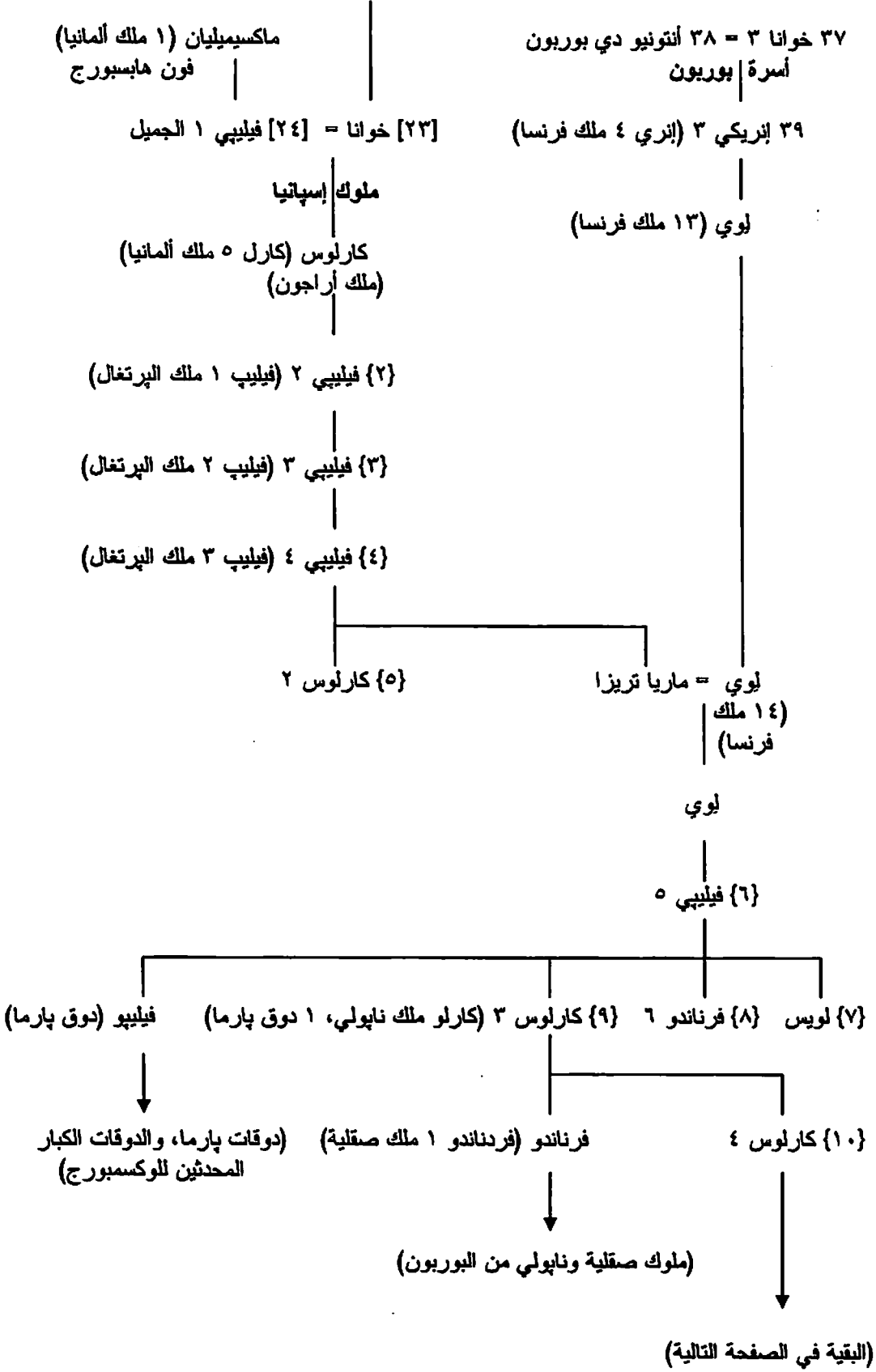

{١٠} كارلوس ٤ (انظر الصفحة السابقة)

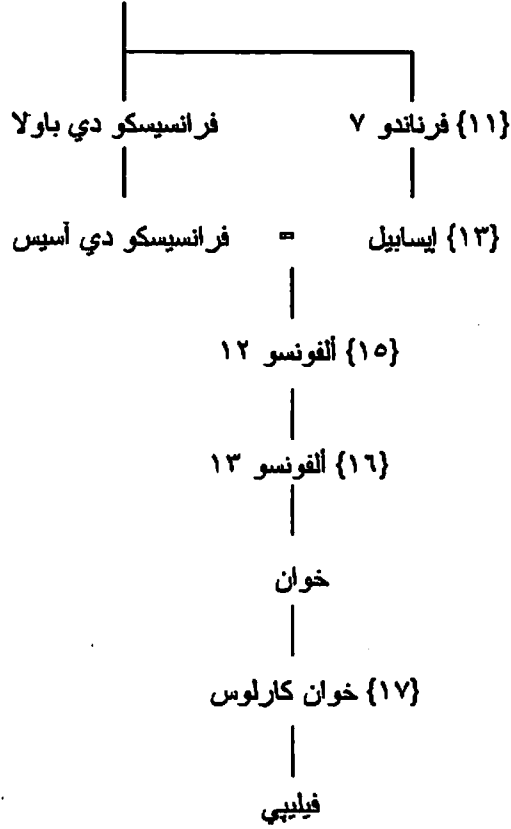

١: أرقام ملوك نافار (١): أرقام كونتات قشتالة (١): أرقام ملوك أراجون [١]: أرقام ملوك قشتالة وليون
 {١}: أرقام ملوك إسبانيا

انظر أيضا شجرات الأنساب الآتية: ١- شجرة نسب كونتات شامانيا ٢- شجرة نسب أسرة كاييه وفروعها في فرنسا ٣- شجرة نسب ملوك صقلية وناپولي من أسرة أراجون ٤- شجرة نسب أسرة هابسبورج ٥- شجرة نسب دوقات أثينا من أسرة أراجون.

البرتغال

٥٤- ملوك البرتغال:

١- الأسرة البرجندية (Burgundian Dynasty) (١٠٩٥-١٣٨٣):

١٠٩٥	١- إريك (كونت، ابن ٢ في برجنديا)
١١١٢	٢- أفونسو ١ (ملك في ١١٣٩)
١١٨٥	٣- سانشو ١
١٢١١	٤- أفونسو ٢
١٢٢٣	٥- سانشو ٢
١٢٤٥	٦- أفونسو ٣
١٢٧٩	٧- دينيس
١٣٢٥	٨- أفونسو ٤
١٣٥٧	٩- بيدرو ١
١٣٨٣-١٣٦٧	١٠- فرناندو

ب- أسرة أفيز (Aviz) (١٣٨٥-١٥٨٠):

١٣٨٥	١١- جوان ١ دي أفيز
١٤٣٣	١٢- دوارتي
١٤٣٨	١٣- أفونسو ٥
١٤٨١	١٤- جوان ٢
١٤٩٥	١٥- مانويل
١٥٢١	١٦- جوان ٣
١٥٥٧	١٧- سيباستياو
١٥٨٠-١٥٧٨	١٨- إنريك

ج- أسرة هابسبورج (١٥٨٠-١٦٤٠):

١٥٨٠	١٩- فيليپ ١ (فيلبي ٢ ملك إسبانيا)
١٥٩٨	٢٠- فيليپ ٢ (فيلبي ٣ ملك إسبانيا)
١٦٤٠-١٦٢١	٢١- فيليپ ٣ (فيلبي ٤ ملك إسبانيا)

د- أسرة براجانزا [براجانزا] [Braganza] [أوكوبورج- براجانزا] (١٦٤٠-١٩١٠):

١٦٤٠	٢٢- جوان ٤ دي براجانزا
١٦٥٦	٢٣- أفونسو ٦
١٦٨٣	٢٤- پدرو ٢
١٧٠٦	٢٥- جوان ٥
١٧٥٠	٢٦- جوزيه
١٨١٦-١٧٧٧	٢٧- ماريا ١
١٧٨٦-١٧٧٧	٢٨- پدرو ٣
١٨١٦	٢٩- جوان ٦
١٨٢٦	٣٠- پدرو ٤ (١ ملك البرازيل)
١٨٢٦	٣١- ماريا ٢ (١)
١٨٢٨	٣٢- ميغيل
١٨٣٤	٣٣- ماريا ٢ (٢)
١٨٥٣	٣٤- پدرو ٥
١٨٦١	٣٥- لويس
١٨٨٩	٣٦- كارلوس
١٩١٠-١٩٠٨	٣٦- مانويل ٢

شجرة نسب ملوك البرتغال من البرجنديين وأسرات أفيز وهابسبورج وبراجانثا

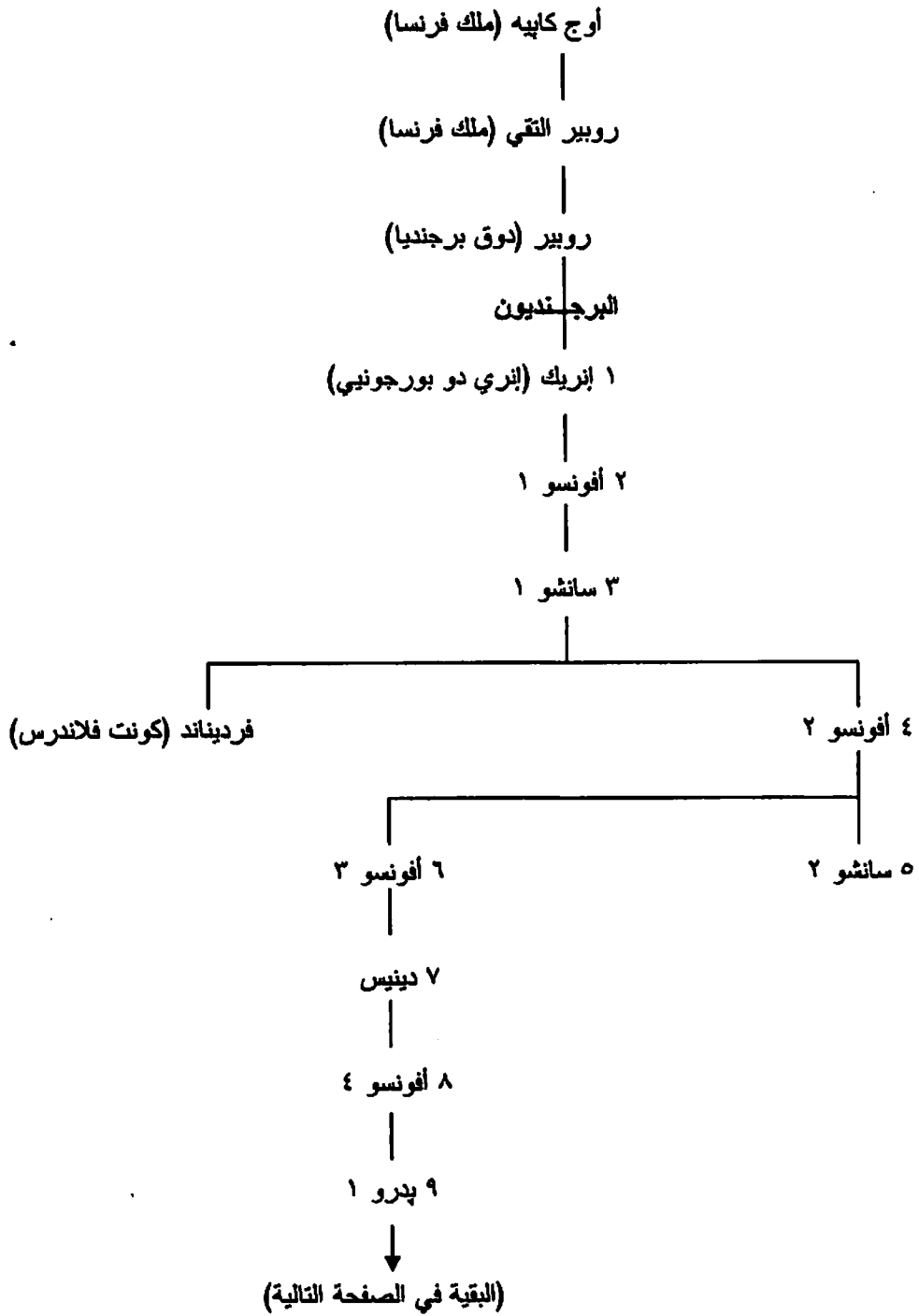

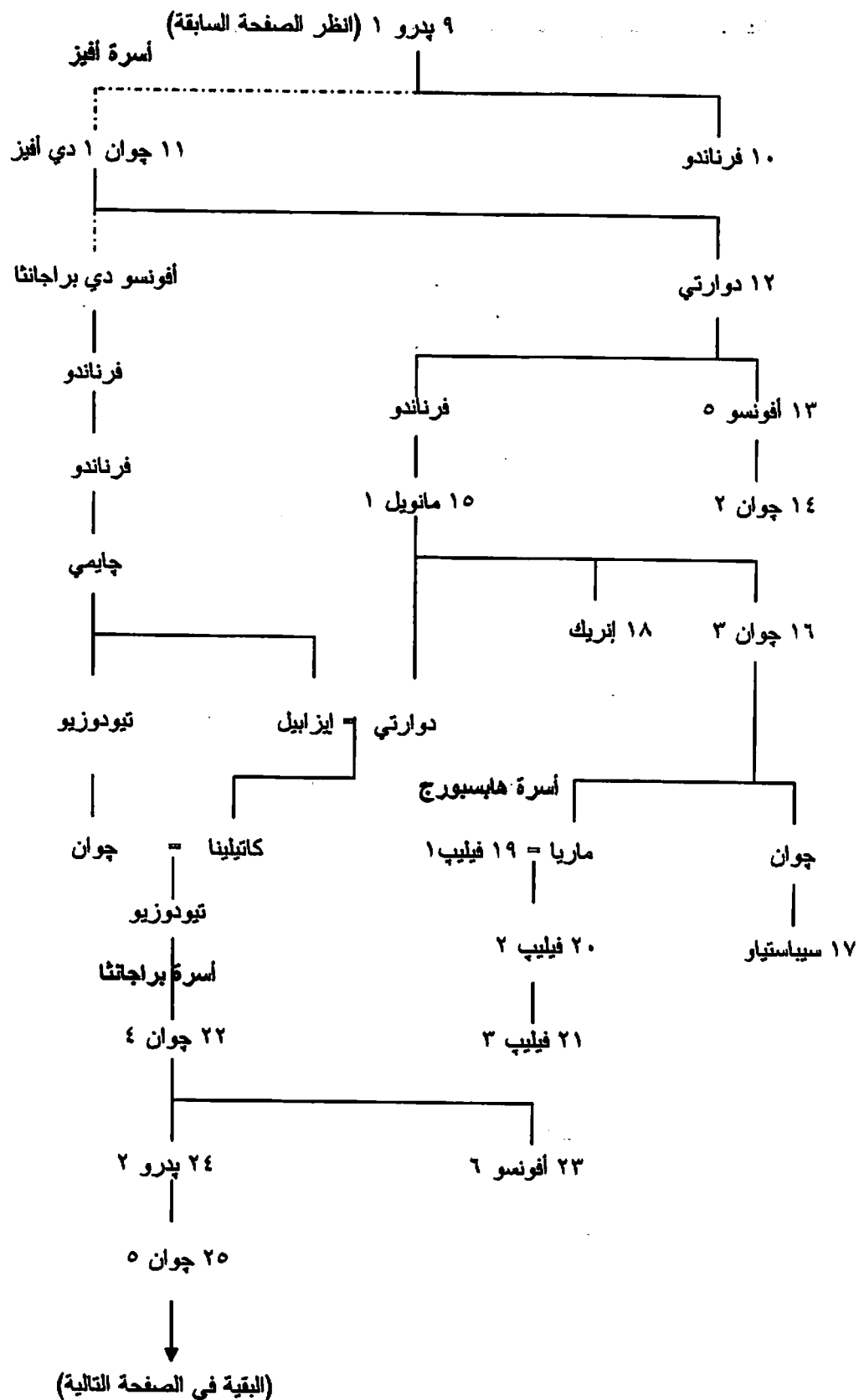

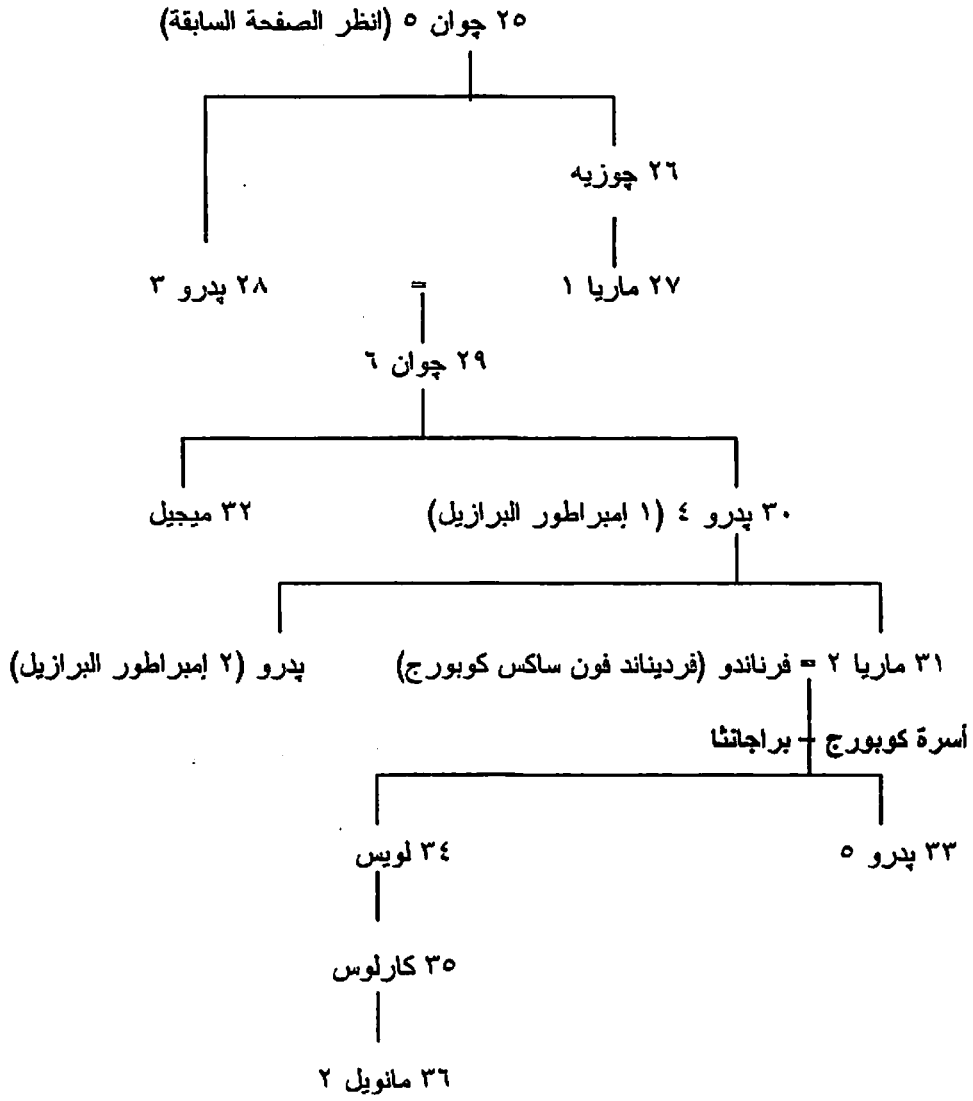

انظر أيضا شجرات الأنساب الأتية: ١- شجرة نسب أسرة كاييه وفروعها في فرنسا ٢- شجرة نسب كونتات ودوقات وملوك إسبانيا ٣- شجرة نسب أسرة هابسبورج في النمسا ٤- شجرة نسب منتخبي وملوك ساكسونيا من أسرتي فيتين وكوبورج وفروعهما في أوروبا.

إيطاليا

٥٥- ملوك روما الأوائل (٧٥٣-٥٠٩ ق.م.):

٧٥٣ ق.م.	١- رومولوس [أسطوري]
٧١٦	٢- نوما بومبيليوس
٦٧٢	٣- تولوس هوستيليوس
٦٤٠	٤- أنكيوس ماركيوس
٦١٦	٥- لوكيوس تاركوينيوس پريسكوس
٥٧٨	٦- سيرفيوس توليوس (زوج بنت ٥)
٥٠٩-٥٣٤	٧- لوكيوس تاركوينيوس سوپربوس (ابن ٥)

٥٦ - طغاة وملوك سيراكوز (Syracuse) (٤٨٥-٢١٤ ق.م):

٤٨٥ ق.م		١- جيلون بن داينومينيس
٤٧٨	أخو ١	٢- هيرون ١
٤٦٦	أخو ١	٣- ثراسبولوس
٤٠٥		٤- ديونوسيوس ١
٣٦٧	ابن ٤	٥- ديونوسيوس ٢ (١)
٣٥٦	زوج بنت ٤	٦- ديون
٣٥٤		٧- كالليبوس
٣٥٢	ابن ٤	٨- هيبارينوس
٣٥٠	ابن ٤	٩- نوسايوس
٣٤٤-٣٤٧		ديونوسيوس ٢ (٢)
٢٨٩-٣١٧		١٠- أجاتوكليس
٢٧٠ ح		١١- هيرون ٢ بن هيروكليس
٢١٤-٢١٥	حفيد ١١	١٢- هيرونوموس بن جيلون

٥٧ - ملوك القوط الشرقيين (Ostrogothes):

٤٨٩	١- تيودوريك الكبير
٥٢٦	٢- أثالاريك
٥٣٤	٣- تيوداهاد
٥٣٦	٤- فيتيجيس
٥٤٠	٥- هيلديباد
٥٤٠	٦- يوراريك
٥٤١	٧- توتيل
٥٥٣-٥٥٢	٨- ثياس

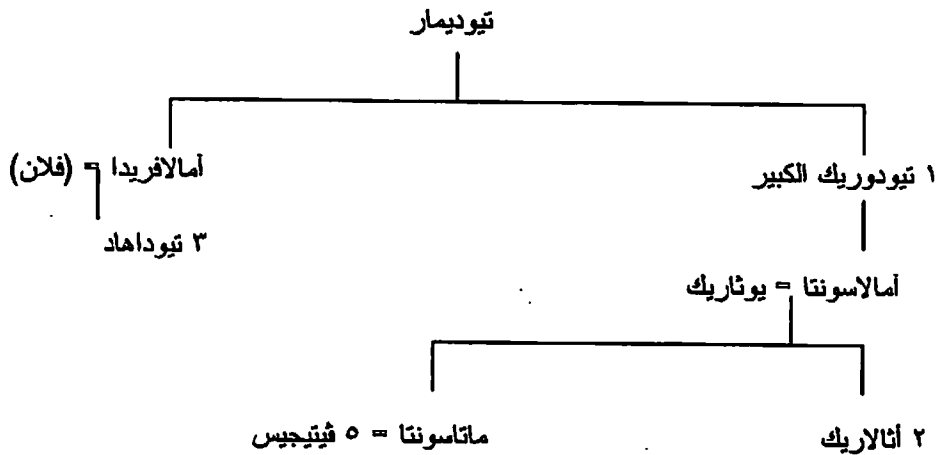

٥٨ - الملوك اللمبارديون (Lombards) (٧٧٤-٥٦٨):

٥٦٨	١- البوين
٥٧٤-٥٧٢	٢- كليف

٥٨٤	٣- أوتاري (ابن ٣)
٥٩٠	٤- أجيلوف
٦١٥	٥- أداقالد (ابن ٤)
٦٢٤	٦- أريقالد
٦٣٦	٧- روتاري
٦٣٣	٨- أريبرت ١ (حفيد ١ في باقاريا)
٦٦١	٩- جودبرت
٦٦٢	١٠- جريمقالد (١ في بينيفيننو)
٦٧١	١١- جاريبالد
٦٧٢	١٢- بيركتاريت
٦٨٨	١٣- كونينكبرت
٧٠٠	١٤- راجينبرت
٧٠١	١٥- أريبرت ٢
٧١٢	١٦- لويتيراند
٧٤٤	١٧- هيلدبراند (ابن أخي ١٦)
٧٤٤	١٨- رانكيس
٧٤٩	١٩- أيستولف (أخو ١٨)
٧٧٤-٧٥٦	٢٠- ديزيديريوس
٧٧٤-٧٥٨	٢١- أديلجيس

٨ أريبرت ١ بن جوندقالد بن جاريبالد (ادوق باقاريا) بن فارا (أحد أمراء الفريولي)

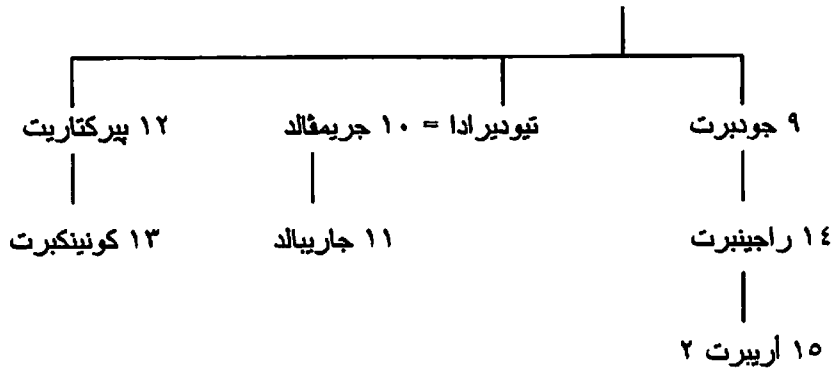

انظر أيضا شجرة نسب دوقات باقاريا من أسرة أجيلوف.

٥٩- بيت سافويا في كل من سافويا (Savoy) وبيدمونت (Piedmont) وساردينيا (Sardinia):

١- كونتات ودوقات سافويا (١٠٣٤-١٧٢٠):

١٠٣٤	١- أوبرتو ١
١٠٤٩	٢- أميديو ١
١٠٥٦	٣- أودوني
١٠٥٧	٤- بيترو ١
١٠٥٨	٥- أميديو ٢
١٠٨٠	٦- أوبرتو ٢
١١٠٣	٧- أميديو ٣
١١٤٩	٨- أوبرتو ٣
١١٨٩	٩- توماسو ١
١٢٣٣	١٠- أميديو ٤

١٢٥٣	١١- بونيفاتشيو
١٢٦٣	١٢- بييترو ٢
١٢٦٨	١٣- فيليپو ١ [فيليب كونت برجنديا- فرانش كونتية]
١٢٨٥	١٤- اميديو ٥
١٣٢٣	١٥- اودواردو
١٣٢٩	١٦- ايموني
١٣٤٣	١٧- اميديو ٦
١٣٨٣	١٨- اميديو ٧
١٣٩١	١٩- اميديو ٨ (دوق في ١٤١٦، الپا فيليبس ٥)
١٤٣٤	٢٠- لويجي
١٤٦٥	٢١- اميديو ٩
١٤٧٢	٢٢- فيليبرتو ١
١٤٨٢	٢٣- كارلو ١
١٤٩٠	٢٤- كارلو ٢
١٤٩٦	٢٥- فيليپو ٢
١٤٩٧	٢٦- فيليبرتو ٢
١٥٠٤	٢٧- كارلو ٣
١٥٥٣	٢٨- ايمانويلي- فيليبرتو
١٥٨٠	٢٩- كارلو- ايمانويلي ١
١٦٣٠	٣٠- فيتوريو- اميديو ١
١٦٣٧	٣١- فرانچيسكو- هيانشيننو
١٦٣٨	٣٢- كارلو- ايمانويلي ٢
١٦٧٥- (١٧٣٠)	٣٣- فيتوريو- اميديو ٢ (ملك صقلية، وساردينيا في ١٧٢٠)

عنهم انظر شجرة نسب ملوك ساردينيا واطاليا.

ب- امراء بيدمونت (١٢٣٣-١٤١٨):

١٢٣٣	١- توماسو ٢ (ابن ٩ في ساقويا)
١٢٥٩	٢- توماسو ٣
١٢٨٢	٣- فيليپو (١ امير اخايا)
١٣٣٤	٤- جياكومو
١٣٦٧	٥- اميديو
١٤١٨-١٤٠٢	٦- لويجي

عنهم انظر شجرة نسب بيت ساقويا.

ج- ملوك ساردينيا (ودوقات ساقويا) (١٧٢٠-١٨٦١):

١٧٢٠	١- فيتوريو- اميديو ٢ (دوق ساقويا)
١٧٣٠	٢- كارلو- ايمانويلي ٣
١٧٧٣	٣- فيتوريو- اميديو ٣
١٧٩٦	٤- كارلو- ايمانويلي ٤
١٨٠٢	٥- فيتوريو- ايمانويلي ١
١٨٢١	٦- كارلو- فليتيشي
١٨٣١	٧- كارلو- البرتو
١٨٤٩- (١٨٧٨)	٨- فيتوريو- ايمانويلي ٢ (ملك ايطاليا في ١٨٦١)

٦٠- ملوك إيطاليا المحدثون (١٨٦١-١٩٤٦):

١٨٦١	١- فيتوريو- إيمانويلي ٢ (ملك ساردينيا وسافويا)
١٨٧٨	٢- أوبرتو ١
١٩٠٠	٣- فيتوريو- إيمانويلي ٣ (ملك البانيا)
١٩٤٦	٤- أوبرتو ٢

شجرة نسب كونتات ودوقات سافويا، وأمراء بيدمونت، وملوك ساردينيا وإيطاليا المحدثين

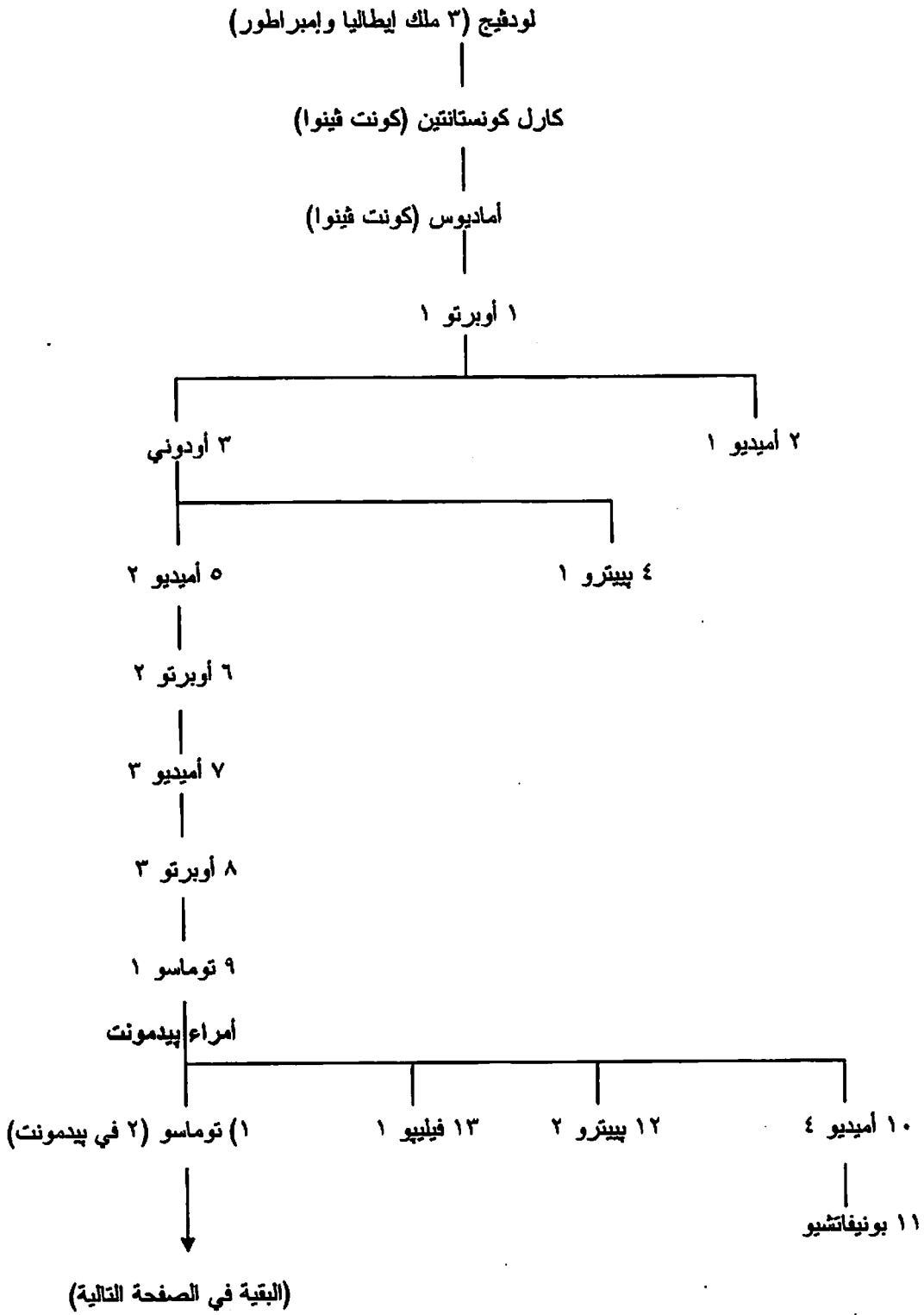

(١) توماسو (٢ في بيدمونت) (انظر الصفحة السابقة)

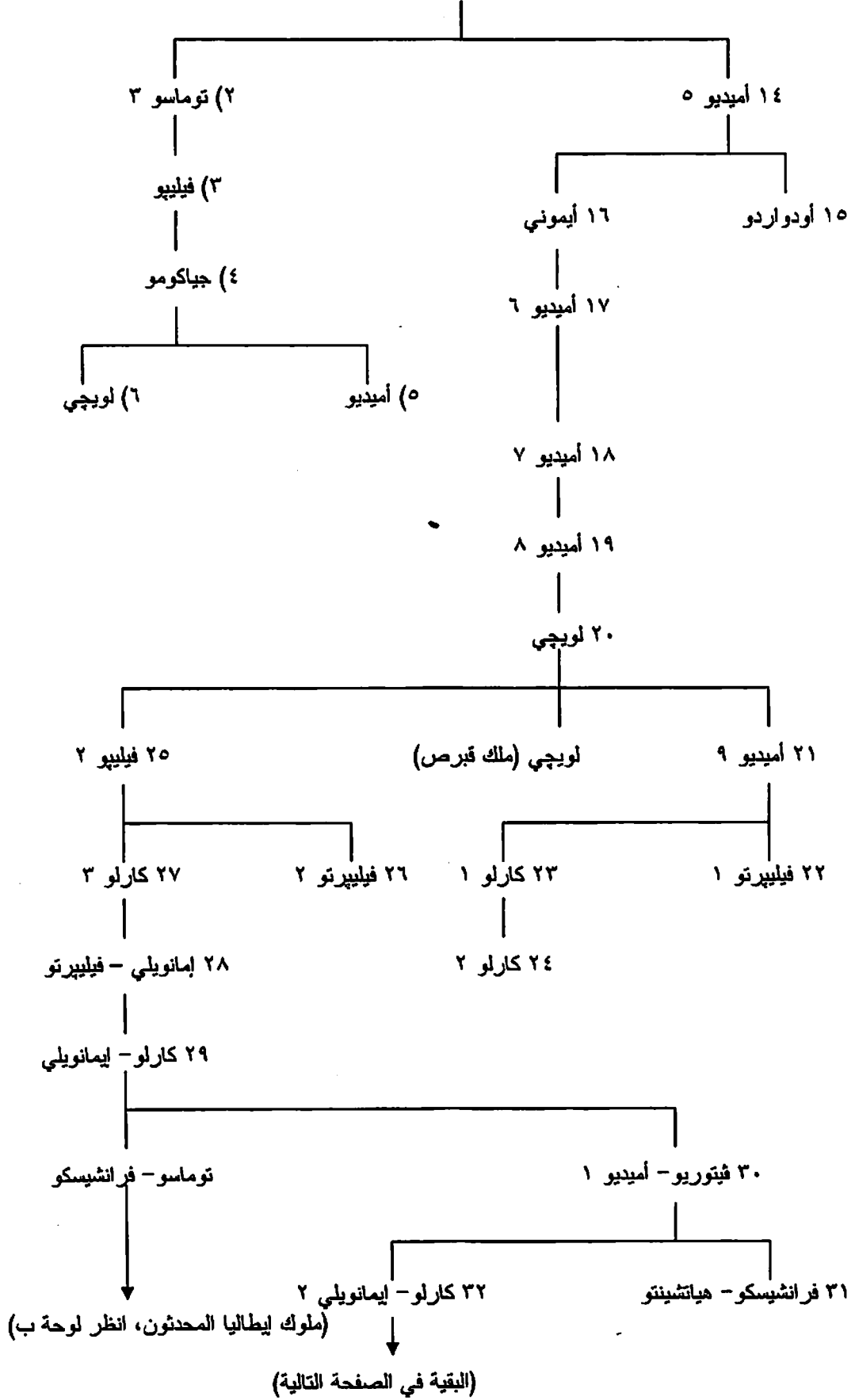

٣٢ كارلو - إيمانويلي ٢ (انظر الصفحة السابقة)

ملوك ساردينيا

٣٣ فيتوريو - أميديو ٢ (ملك ساردينيا ودوق ساوثيا ١، وملك صقلية)

(٢) كارلو - إيمانويلي ٣

(٣) فيتوريو - أميديو ٣

(٦) كارلو - فيلييتشي

(٥) فيتوريو - إيمانويلي ١

(٤) كارلو - إيمانويلي ٤

لوحة (ب): بقية ملوك ساردينيا وملوك إيطاليا المحدثون

توماسو - فرانثيسكو (انظر لوحة أ)

(خمسة أجيال)

(١) كارلو - ألبرتو

ملوك إيطاليا المحدثون

(٨) فيتوريو - إيمانويلي ٢ (ملك إيطاليا ١)

أماديو (ملك إسبانيا)

[٢] أوبرتو ١

[٣] فيتوريو - إيمانويلي ٣

[٤] أوبرتو ٢

١: أرقام كونتات ودوقات ساقويا (١): أرقام أمراء بيدمونت (١): أرقام ملوك ساردينيا (١): أرقام ملوك إيطاليا المحدثون.

انظر أيضا: شجرة نسب الكارولينجين فيما سبق.

٦١ - أمراء بني كلب في صقلية (٣٣٧-٤٥٤هـ/٩٤٨-١٠٦٢):

٩٤٨	٣٣٧ هـ	١ - الحسن ١ بن علي بن أبي الحسين الكلبى
٩٥٣	٣٤٢	٢ - أبو الحسين أحمد ١
٩٧٠	٣٦٠	٣ - أبو القاسم علي
٩٨٢	٣٧٢	٤ - جابر
٩٨٣	٣٧٣	٥ - جعفر ١
٩٨٥	٣٧٥	٦ - عبد الله
٩٨٦	٣٧٦	٧ - ثقة الدولة أبو الفتوح يوسف
٩٩٨	٣٩٠	٨ - تاج الدولة جعفر ٢
١٠١٩	٤١٠	٩ - أحمد ٢ الأكل
١٠٤٠	٤٣٢	١٠ - الحسن ٢ الصمصام
١٠٦٢-١٠٥٣	٤٤٥-٤٥٤	١١ - محمد الثمنا [ثائر]

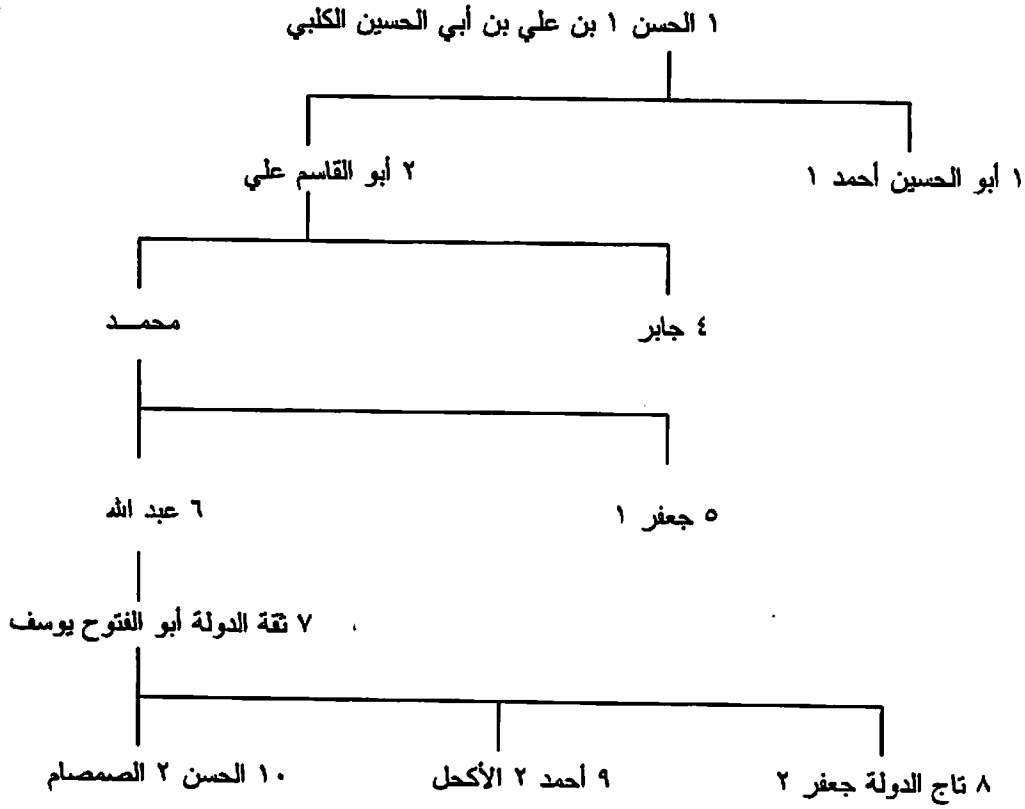

٦٢- ملوك نابولي وصقلية:

١- أسرة هوتفيل (Hauteville) (١٠٧٢-١١٩٤):

١٠٧٢	١- روجيرو دالتافيللا [= هوتفيل] (كونت) (أخو ٤ في أبوليا)
١١٠١	٢- سيموني (كونت)
١١٠٥	٣- روجيرو ٢ (ملك في ١١٣٠)
١١٥٤	٤- جوليلمو ١
١١٦٦	٥- جوليلمو ٢
١١٨٩	٦- تانكريدي
١١٩٤	٧- جوليلمو ٣

عنهم انظر شجرة نسب كونتات ودوقات أبوليا.

ب- أسرة هوهينشتاوفن (Hohenstauffen) (١٠٧٢-١١٩٤):

١١٩٤	١- إنريكو (هاينريش ٦ ملك ألمانيا)
١١٩٧	٢- فيديريكو (فريدريش ٢ ملك ألمانيا)
١٢٥٤-١٢٥٠	٣- كورادو (كوراد ٤ ملك ألمانيا)
١٢٦٦-١٢٥٨	٤- مانفريدي

عنهم انظر شجرات الأنساب الآتية: ١- شجرة نسب دوقات بافاريا وفرانكونيا.... إلخ وملوك ألمانيا من السالبيين والساكسونيين والهوهينشتاوفن ٢- شجرة نسب أسرة هوتفيل في أبوليا.

ج- أسرة أنجو (Anjou) في نابولي (١٢٦٦-١٤٣٥):

١٢٦٦	١- كارلو ١ (أمير أخايا، شارل ١ كونت أنجو وبيروفانس، وملك صقلية حتى ١٢٨٢)
١٢٨٥	٢- كارلو ٢ (أمير أخايا، شارل ٢ كونت أنجو وبيروفانس)
١٣٠٩	٣- روبرتو ١ (أمير أخايا)
١٣٤٣	٤- جيوفانا ١ (أميرة أخايا)
١٣٨٢	٥- كارلو ٣
١٣٨٦	٦- لاديسلاو دي ديراتسو
١٤٣٥-١٤١٤	٧- جيوفانا ٢

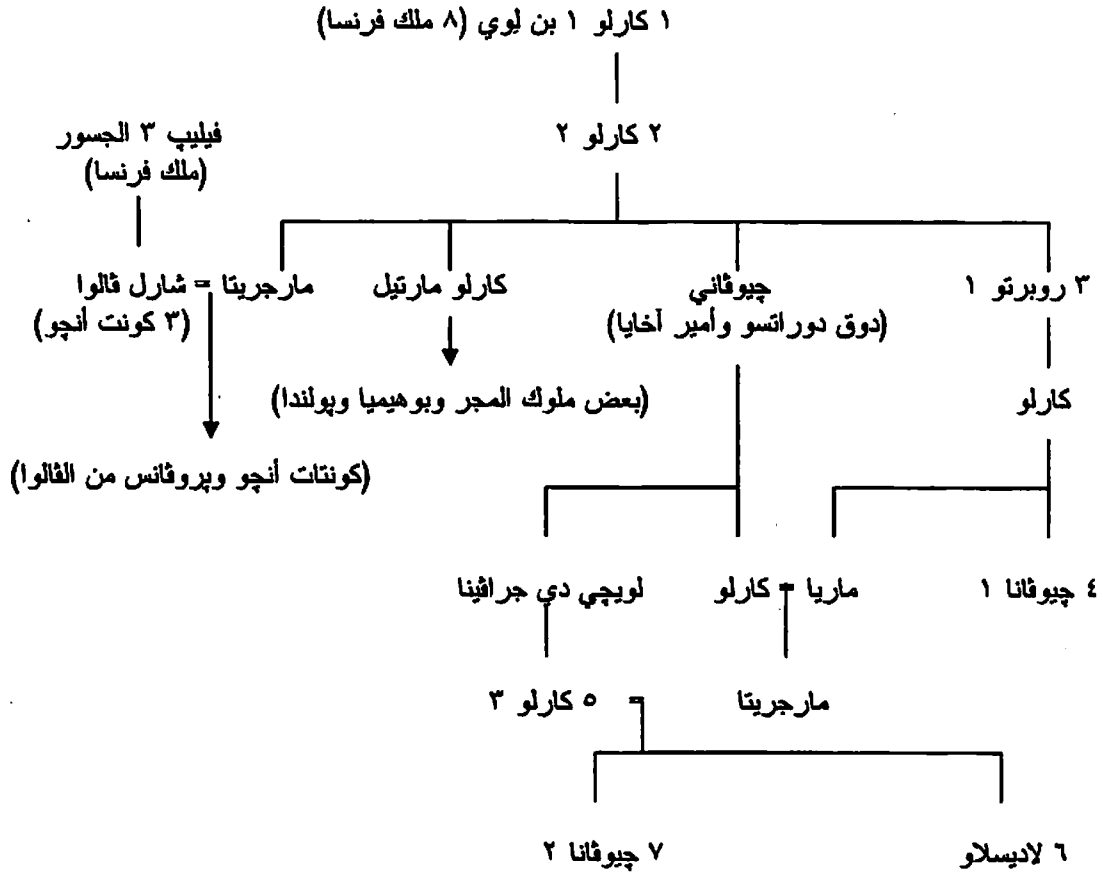

انظر أيضا شجرات الأنساب الآتية: ١- شجرة نسب أسرة كاييه وفروعها في فرنسا ٢- شجرة نسب أمراء أخايا في اليونان ٣- شجرة نسب ملوك بوهيميا ٤- شجرة نسب ملوك المجر.

د- أسرة أراجون (Aragonese Dynasty) في صقلية (ونابولي بدءاً من ١٤٣٥) (١٢٨٢-١٥٠١):

١٢٨٢	١- بييترو ١ (بندو ٣ ملك أراجون)
١٢٨٥	٢- جياكومو (خامي ٢ ملك أراجون)
١٢٩٥	٣- فيديريكو ٢
١٣٣٧	٤- بييترو ٢
١٣٤٢	٥- لويجي
١٣٥٥	٦- فيديريكو ٣ (١ دوق أثينا)
١٤٠٢-١٣٧٧	٧- ماريا
١٤٠٩-١٣٩١	٨- مارتينو ١

١٤٠٩-١٤١٠	٩- مارتينو ٢ (مارتين ملك اراجون)
١٤١٢	١٠- فردناندو (فرناندو ١ ملك اراجون)
١٤١٦	١١- ألفونسو ١ (٥ في اراجون، وناپولي في ١٤٣٥)
١٤٧٩-١٤٥٨	١٢- جيوفاني (خوان ٢ في اراجون) (في صقلية)
١٤٩٤-١٤٥٨	١٣- فردناندو ١ (في نابولي)
١٤٧٩-١٥١٦	١٤- فردناندو (فرناندو ٢ في اراجون) (في صقلية، وفي نابولي في ١٥٠١)
١٤٩٥-١٤٩٥	١٥- ألفونسو ٢ (في نابولي)
١٤٩٦-١٤٩٥	١٦- فردناندو ٢ (في نابولي)
١٥٠١-١٤٩٦	١٧- فيديريكو ٤ (في نابولي)

عنه انظر شجرة نسب دوقات اثينا في اليونان، انظر ايضا شجرة نسب ملوك وكونتات إسبانيا.

هـ- بيت سافويا (Savoy) (١٧١٣-١٧١٨):

١٧١٨-١٧١٣	١- فيتوريو- أميديو (٢ في سافويا)
-----------	----------------------------------

عنه انظر شجرة نسب كونتات ودوقات سافويا وأمراء بيدمونت، وملوك ساردينيا، وملوك إيطاليا المحدثين.

و- أسرتا بوريون (Bourbon) وبونابرت (Bonaparte) (١٧٣٤-١٨٦٠):

١٧٣٤	١- كارلو (كارلوس ٣ ملك إسبانيا)	
١٨٢٥-١٧٥٩	٢- فردناندو ١ (في صقلية فقط ١٨٠٦-١٨١٥)	ابن ١
١٨٠٨-١٨٠٦	٣- جيوسيبي بونابرتي (في نابولي، أخو ٣٤ في فرنسا)	
١٨١٥-١٨٠٨	٤- جيواكينو مورات (في نابولي)	
١٨٢٥	٥- فرانثيسكو ١	ابن ٢
١٨٣٠	٦- فردناندو ٢	ابن ٥
١٨٦٠-١٨٥٩	٧- فرانثيسكو ٢	ابن ٦

انظر شجرات الأنساب الآتية: ١- شجرة نسب كونتات وملوك إسبانيا ٢- شجرة نسب أسرة نابوليون بونابرت في فرنسا.

٦٣- حكام ميلان (Milan):

١- أسرة فيسكونتي (Visconti) (١٣١٠-١٤٤٧):

١٣١٠	١- ماتيو ١
١٣٢٢	٢- جالياتسو
١٣٢٨	٣- أتسو
١٣٣٩	٤- لوكينو
١٣٤٩	٥- جيوفاني
١٣٥٥-١٣٥٤	٦- ماتيو ٢
١٣٨٥-١٣٥٤	٧- برنابو
١٣٧٨-١٣٥٤	٨- جالياتسو ٢
١٤٠٢-١٣٧٨	٩- جيان جالياتسو (دوق في ١٣٩٦)
١٤٤٧-١٤٠٢	١٠- جيوفاني ماريا (في ميلان)
١٤٤٧-١٤٠٢	١١- فيليبو ماريا (في بافيا، وميلان في ١٤١٢)

ب- أسرة سفورزا (Sforza) (١٤٥٠-١٥٣٥):

١٤٥٠	١٢- فرانثيسكو
١٤٦٦	١٣- جالياتسو ماريا
١٤٧٦	١٤- چيان جالياتسو
١٤٩٤	١٥- لودوفيكو
١٤٩٩	١٦- لودوفيكو [لوي ١٢ ملك فرنسا]
١٥١٢	١٧- ماسيميليانو
١٥١٥	١٨- فرانثيسكو [فرانسوا ١ ملك فرنسا]
١٥٢١	١٩- فرانثيسكو ماريا
١٥٣٥-١٥٥٦	٢٠- كارلو [كارل ٥ ملك ألمانيا]

شجرة نسب أسرتي فيسكونتي وسفورزا

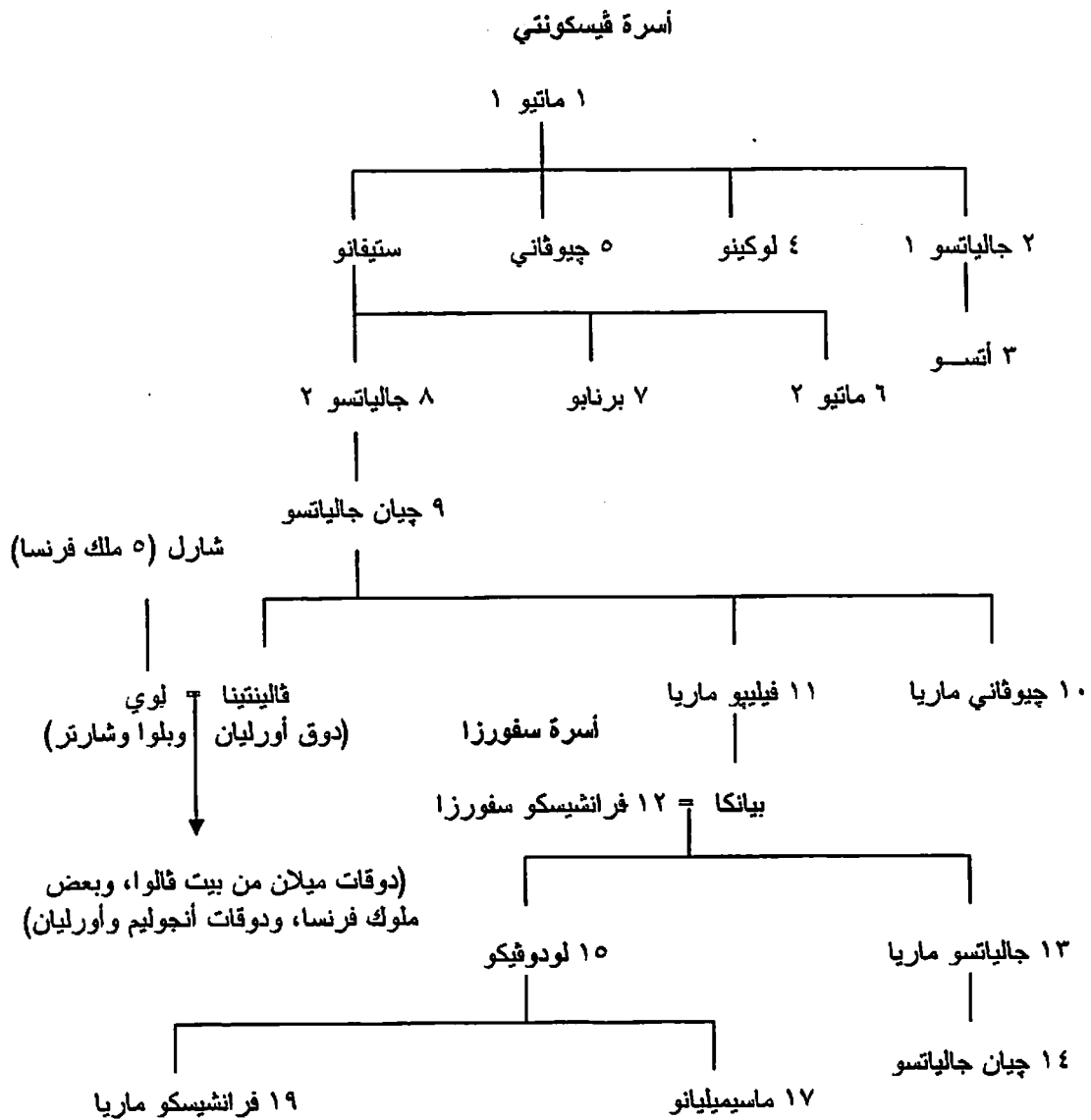

انظر أيضا شجرة نسب أسرة كاپيه وفروعها في فرنسا.

٦٤- دوقات پارما (Parma):

١- أسرة فارنيزي (Farnese) (١٥٤٥-١٧٣١):

١٥٤٧-١٥٤٥		١- بييرو لويجي
١٥٥٠	ابن ١	٢- أوتافيو
١٥٨٦	ابن ٢	٣- أليساندرو
١٥٩٢	ابن ٣	٤- رانوكيو ١
١٦٢٢	ابن ٤	٥- أودواردو
١٦٤٦	ابن ٥	٦- رانوكيو ٢
١٦٩٤		٧- فرانثيسكو
١٧٣١-١٧٢٧		٨- أنتونيو

ب- أسرة بوريون (Bourbon) (١٧٣١-١٨٥٩):

١٧٣٥-١٧٣١		٩- كارلو ١ (كارلوس ٣ ملك إسبانيا)
١٧٤٨		١٠- فيليبو
١٧٩٩-١٧٦٥		١١- فرناندو
١٨١٤		١٢- ماري- لويجيا [ماري- لويز فون هابسبورج (زوجة ٣٤ في فرنسا)]
١٨٤٧		١٣- كارلو ٢
١٨٤٩		١٤- كارلو ٣
١٨٥٩-١٨٥٤		١٥- روبرتو

بقية أسرة فارنيزي

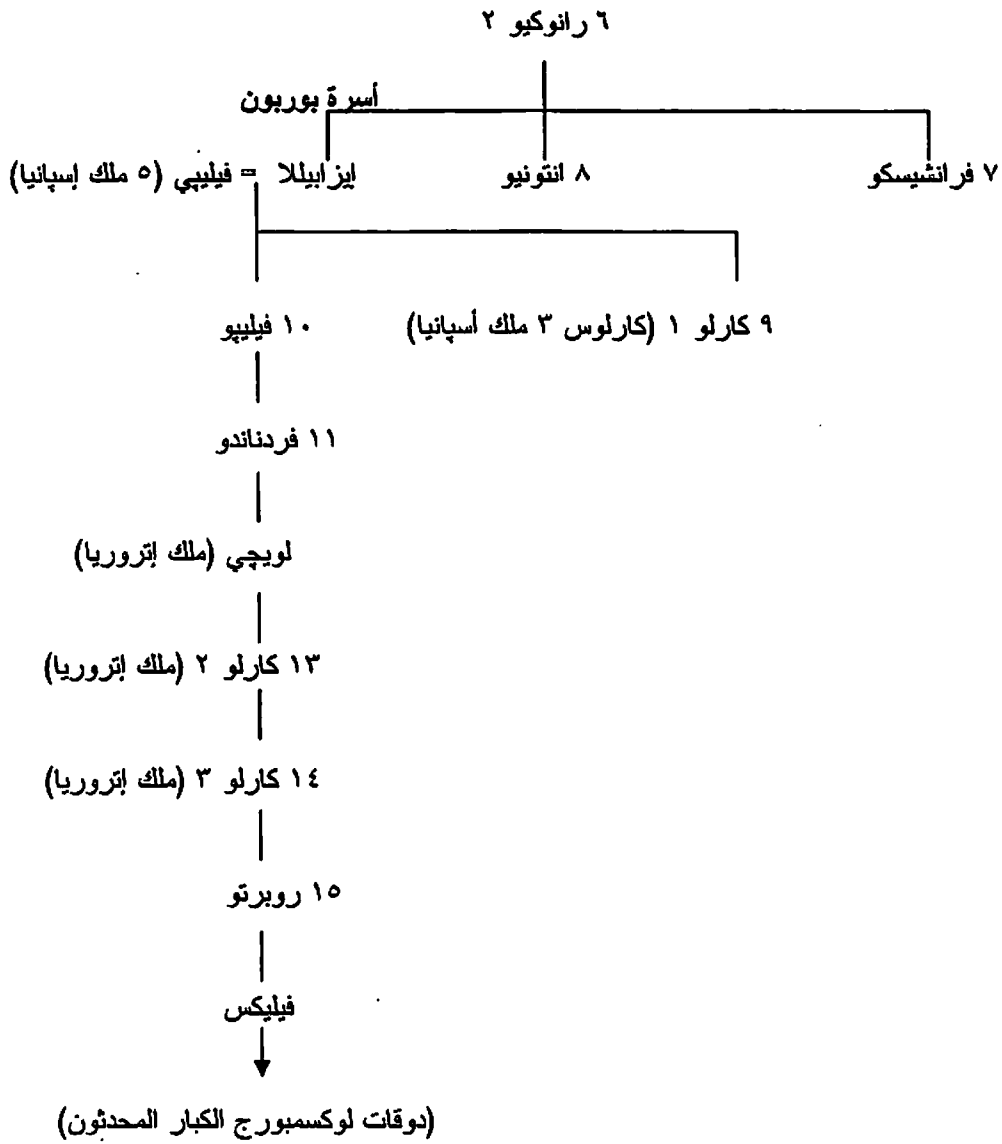

انظر أيضا شجرات الأنساب الآتية: ١- شجرة نسب ملوك وكونتات إسبانيا ٢- شجرة نسب أسرة نابوليون بوناپرت في فرنسا.

٦٥- حكام توسكانيا (Tuscany):

١- ماركجرافات توسكانيا (٨١٢-١١١٥):

٨١٣-٨١٢	١- بونيفاتشيو ١
٨٣٤-٨٢٨	٢- بونيفاتشيو ٢
٨٤٥-٨٣٥	٣- أجانوس
٨٨٤-٨٤٧	٤- أدالبرتو ١
٨٩٠	٥- أدالبرتو ٢
٩١٧	٦- جويدو
٩٢٩	٧- لامبرتو
٩٣١	٨- بوسو

٩٣٦	٩- أوبرتو
٩٦١	١٠- أوجو
١٠١٢-١٠٠١	١١- بونيفاتشييو ٣
١٠١٤	١٢- راينيرو
١٠٢٧	١٣- بونيفاتشييو ٤
١٠٥٣-١٠٥٢	١٤- فيديريكو (ابن ١٣)
١٠٧٦-١٠٥٢	١٥- باتريشيا دي بار (زوجة ١٣)
١١١٥-١٠٥٢	١٦- ماتيلدا (بنت ١٣)

ب- أسرة مديتشي (Medici) (١٤٣٤-١٧٣٧):

١٤٣٤	١- كوسيمو (لورد فلورنسا)
١٤٦٤	٢- بييرو ١
١٤٩٢-١٤٦٩	٣- لورينزو العظيم
١٤٧٨-١٤٦٩	٤- جيوليانو
١٤٩٤-١٤٩٢	٥- بييرو ٢
_____	_____
١٥١٩-١٥١٢	٦- لورينزو ٢
_____	_____
١٥٢٧-١٥٢٣	٧- أليساندرو (١)
_____	_____
١٥٣٠	أليساندرو (٢) (دوق فلورنسا في ١٥٣١)
١٥٣٧	٨- كوسيمو ١ (دوق كبير توسكانيا في ١٥٦٩)
١٥٧٤	٩- فرانچيسكو ١
١٥٨٧	١٠- فرناندو ١
١٦٠٩	١١- كوسيمو ٢
١٦٢١	١٢- فرناندو ٢
١٦٧٠	١٣- كوسيمو ٣
١٧٣٧-١٧٢٣	١٤- جيوفاني جاستوني

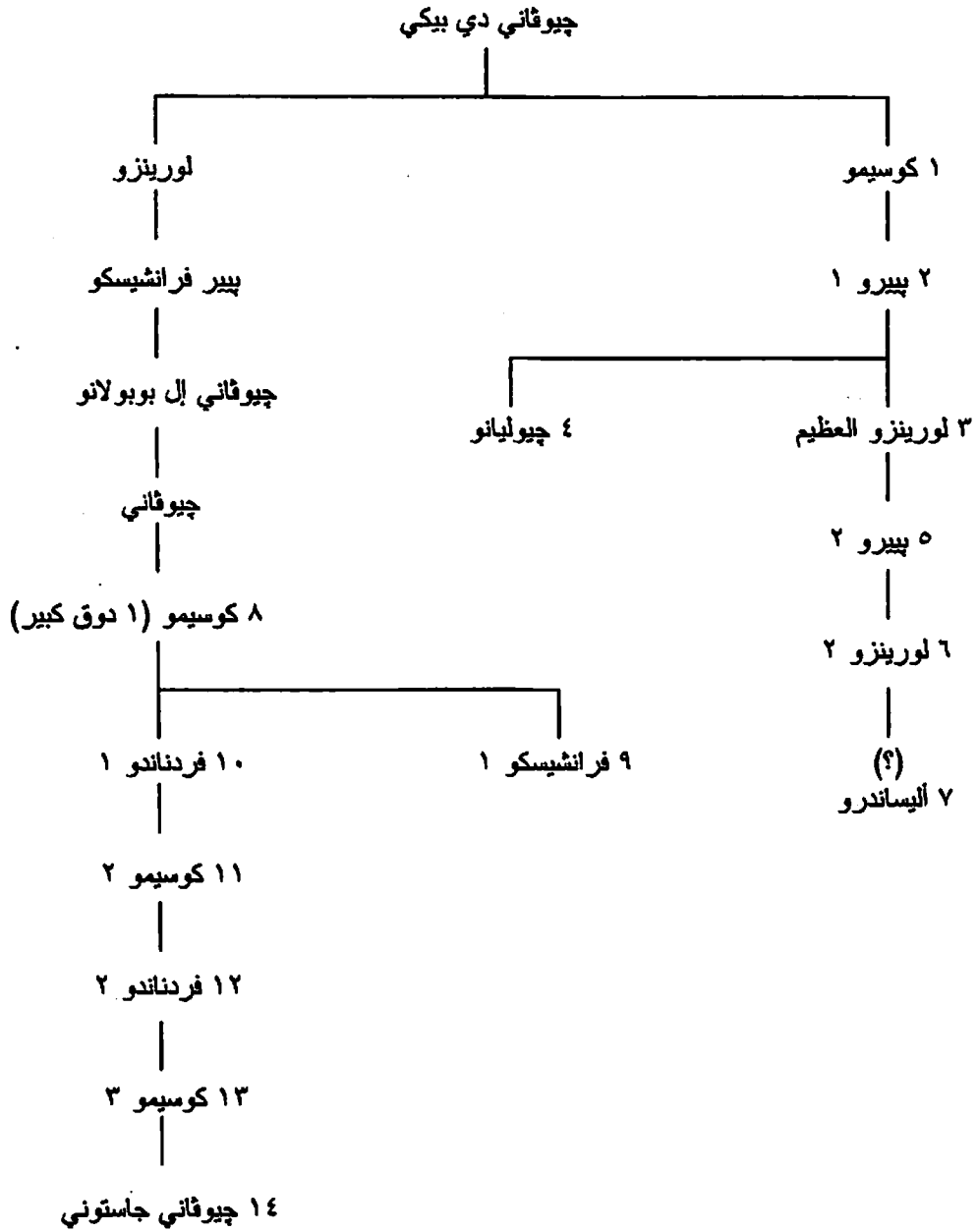

ج- أسرة هابسبورج- لورين (Habsburg - Lorraine) (دوقات كبار) (۱۷۳۷-۱۸۵۹):

۱۷۳۷	۱۵- فرانثيسكو دي أسبورجو- لورينا (فرانتس ۱ فون هابسبورج - لورين كامبراتور)
۱۷۶۵	۱۶- ليوبولدو (ليوبولد ۲ كامبراتور)
۱۸۰۱-۱۷۹۰	۱۷- فردناندو ۳ (۱)
۱۸۱۴-۱۸۰۹	۱۸- (إليزا بوناپرتي) (أخت ۳۴ في فرنسا)
۱۸۲۴-۱۸۱۴	فردناندو ۳ (۲)
۱۸۵۹-۱۸۲۴	۱۹- ليوبولدو ۲

عنهم انظر شجرات الأنساب الآتية: ۱- شجرة نسب أسرة هابسبورج في النمسا ۲- شجرة نسب أسرة نابوليون بوناپرت في فرنسا.

د- ملوك إتروريا (Etruria) (١٨٠١-١٨٠٧):

١٨٠١	١- لودوفيكو دي بوربونى- پارما (ابن ١١ فى پارما)
١٨٠٧-١٨٠٣	٢- كارلو لودوفيكو (دوق پارما فى ١٨٤٧)

عنهما انظر شجرة نسب دوقات پارما فيما سبق.

٦٦- حكام فيرارا ومودينا (Ferrara & Modena):

١- أسرة إستي (Este) [إيستينسى] [إيستة فى ألمانيا] (فى فيرارا ١٢٠٩-١٥٩٧، وفى مودينا ١٢٨٨-١٧٩٧):

١٢٠٩	١- أتسو ١ (لورد فيرارا)
١٢١٢	٢- ألدوبراندينو ١
١٢٢٢-١٢١٥	٣- أتسو ٢ (١)
١٢٤٠	أتسو ٢ (٢)
١٢٦٤	٤- أوبيتسو ١ (فى مودينا ١٢٨٨)
١٢٩٣	٥- أتسو ٣
١٣٢٦-١٣٠٨	٦- ألدوبراندينو ٢
١٣٤٤-١٣١٧	٧- نيكولو ١
١٣٥٢-١٣١٧	٨- أوبيتسو ٢
١٣٣٥-١٣١٧	٩- رينالدو ١
١٣٦١-١٣٥٢	١٠- ألدوبراندينو ٣
١٣٨٨-١٣٦١	١١- نيكولو ٢
١٣٩٣-١٣٦١	١٢- ألبرتو
١٣٩٣	١٣- نيكولو ٣
١٤٤١	١٤- ليونيللو
١٤٥٠	١٥- بورسو (دوق مودينا فى ١٤٥٢، وفيرارا فى ١٤٧١)
١٤٧١	١٦- إيركولى ١
١٥٠٥	١٧- ألفونسو ١
١٥٣٤	١٨- إيركولى ٢
١٥٥٩	١٩- ألفونسو ٢
١٥٩٧	٢٠- تشيزاري (فى مودينا فقط)
١٦٢٨	٢١- ألفونسو ٣
١٦٢٩	٢٢- فرانثيسكو ١
١٦٥٨	٢٣- ألفونسو ٤
١٦٦٢	٢٤- فرانثيسكو ٢
١٦٩٤	٢٥- رينالدو ٢
١٧٣٧	٢٦- فرانثيسكو ٣
١٧٩٧-١٧٨٠	٢٧- إيركولى ٣

ب- دوقات مودينا من أسرة هابسبورج (١٨١٤-١٨٥٩):

١٨١٤	١- فرانثيسكو ٤
١٩٥٩-١٨٤٦	٢- فرانثيسكو ٥

شجرة نسب حكام فيرارا ومودينا وتوسكانيا من أسرتي إيستي وهابسيورج

أسرة إيستي

ريكبالد (ت. ٧٦٠) (من اللمباردين)

(٩ أجيال)

البرتو أتسو فيلف ٢

جارسيند دومين البرتو أتسو كونيجونده

فولكو فيلف ٤
(فون إيسته، ادوق باقاريا)

أوبيتسو

(أسرة فيلف الصغرى في باقاريا وهانوفر
وبراونشفايغ، وملوك إنجلترا من بيت هانوفر)

أتسو ١

٣ أتسو ٢ ٢ ألدوبراندينو ١

رينالدو

٤ أوبيتسو ١

٦ ألدوبراندينو ٢ ٥ أتسو ٣

٩ رينالدو ٨ أوبيتسو ٢ ٧ نيكولو ١

(البقية في الصفحة التالية)

٨ أوبيتسو ٢ (انظر الصفحة السابقة)

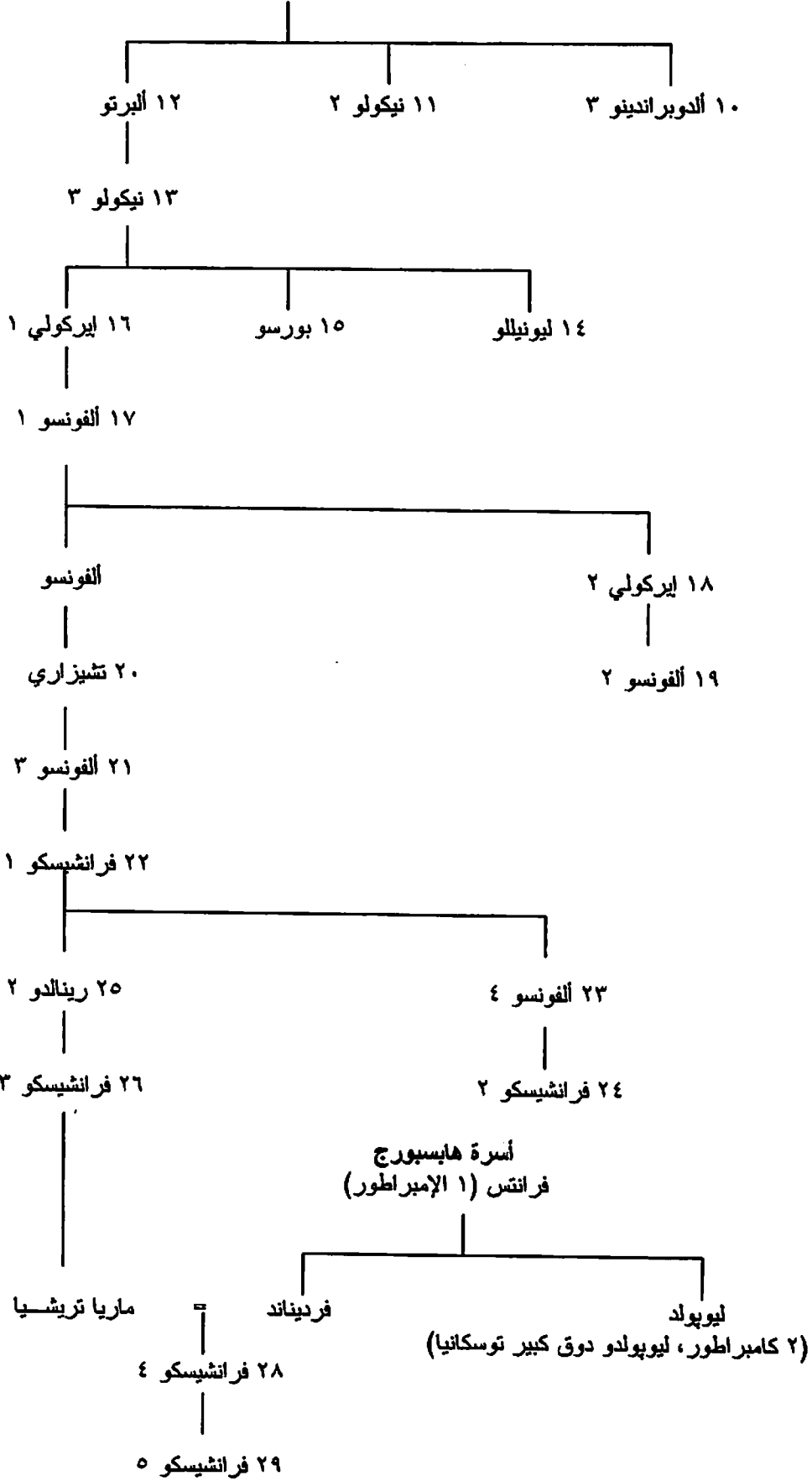

انظر أيضا شجرات الأنساب الآتية: ١- شجرة نسب أسرة ثيلف في ألمانيا ٢- شجرة نسب أسرة هابسبورج في النمسا.

٦٧- دويلات العصور الوسطى في الشمال:

١- ماركجرافات سالوتزو (Saluzzo) - أسرة أليرامو [أليرام أو أليردام (Aleramids)] (١١٤٢-١٥٤٨):

١١٤٢	١- مانفريدي ١ (الحفيد الرابع لرقم ١ في موننتفيرات)
١١٧٥	٢- مانفريدي ٢
١٢١٥	٣- مانفريدي ٣
١٢٤٤	٤- توماسو ١
١٢٩٦	٥- مانفريدي ٤
١٣٣٤	٦- فيديريكو ١
١٣٣٦	٧- توماسو ٢ (١)
١٣٤١	٨- مانفريدي ٥
١٣٤٦	توماسو ٢ (٢)
١٣٥٧	٩- فيديريكو ٢
١٣٩٦	١٠- توماسو ٣
١٤١٦	١١- لودوفيكو ١
١٤٧٥	١٢- لودوفيكو ٢
١٥٠٤	١٣- ميكيلي - أنتونيو
١٥٢٨	١٤- جيان - لودوفيكو
١٥٢٩	١٥- فرانسيسكو
١٥٤٨-١٥٣٧	١٦- جابريلي

ب- ماركجرافات موننتفيرات (Montferrat) - أسرة أليرامو (٩٦٧-١٣٠٥):

٩٦٧	١- أليرامو
؟	٢- أودوني ١
٩٩٠	٣- جوليلمو ١
١٠٣٢ ح	٤- إنريكو
١٠٤٠ ح	٥- أودوني ٢
١٠٨٤	٦- جوليلمو ٢
١١٠٠ ح	٧- راينيرو
١١٤٠ ح	٨- جوليلمو
١١٨٨	٩- كورادو (ملك أورشليم)
١١٩٢	١٠- بونيفاتشيو ١ (بونيفاكوس ملك سالونيك)
١٢٠٧	١١- جوليلمو ٤
١٢٢٥	١٢- بونيفاتشيو ٢
١٢٥٣	١٣- جوليلمو ٥
١٣٠٥-١٢٩٠	١٤- جيوفاني ١

ج- ماركجرافات موننتفيرات - أسرة بالايولوجوس (Palaeologi) (١٣٠٦-١٥٣٣):

١٣٠٦	١٥- تيودورو (ابن ٧٤ في بيزنطة)
١٣٣٨	١٦- جيوفاني ٢
١٣٧٢	١٧- أودوني ٣

١٣٧٨	١٨- چيوقاني ٣
١٣٨١	١٩- تيودورو ٢
١٤١٨	٢٠- چيوقاني- جياكومو
١٤٤٥	٢١- چيوقاني ٤
١٤٦٤	٢٢- جوليلمو ٦
١٤٨٣	٢٣- بونيفاتسيو ٣
١٤٩٣	٢٤- جوليلمو ٧
١٥١٨	٢٥- بونيفاتسيو ٤
١٥٣٣-١٥٣٠	٢٦- چيوقاني- جيورجيو

شجرة نسب ماركجرافات سالوتزو ومنتفيرات من أسرتي أيرامو وپالايولوجوس، لوحة (أ):

ماركجرافات مونتفيرات

أسرة أيرامو

١ أيرامو

(فلان)

٢ أودوني ١

(ماركجرافات سالوتزو، انظر لوحة ب)

٣ جوليلمو ١

٥ أودوني ٢

٤ إنريكو

٦ جوليلمو ٢

٧ راينبيرو

٨ جوليلمو ٣

٩ كورادو

١٠ بونيفاتسيو ١

(البقية في الصفحة التالية)

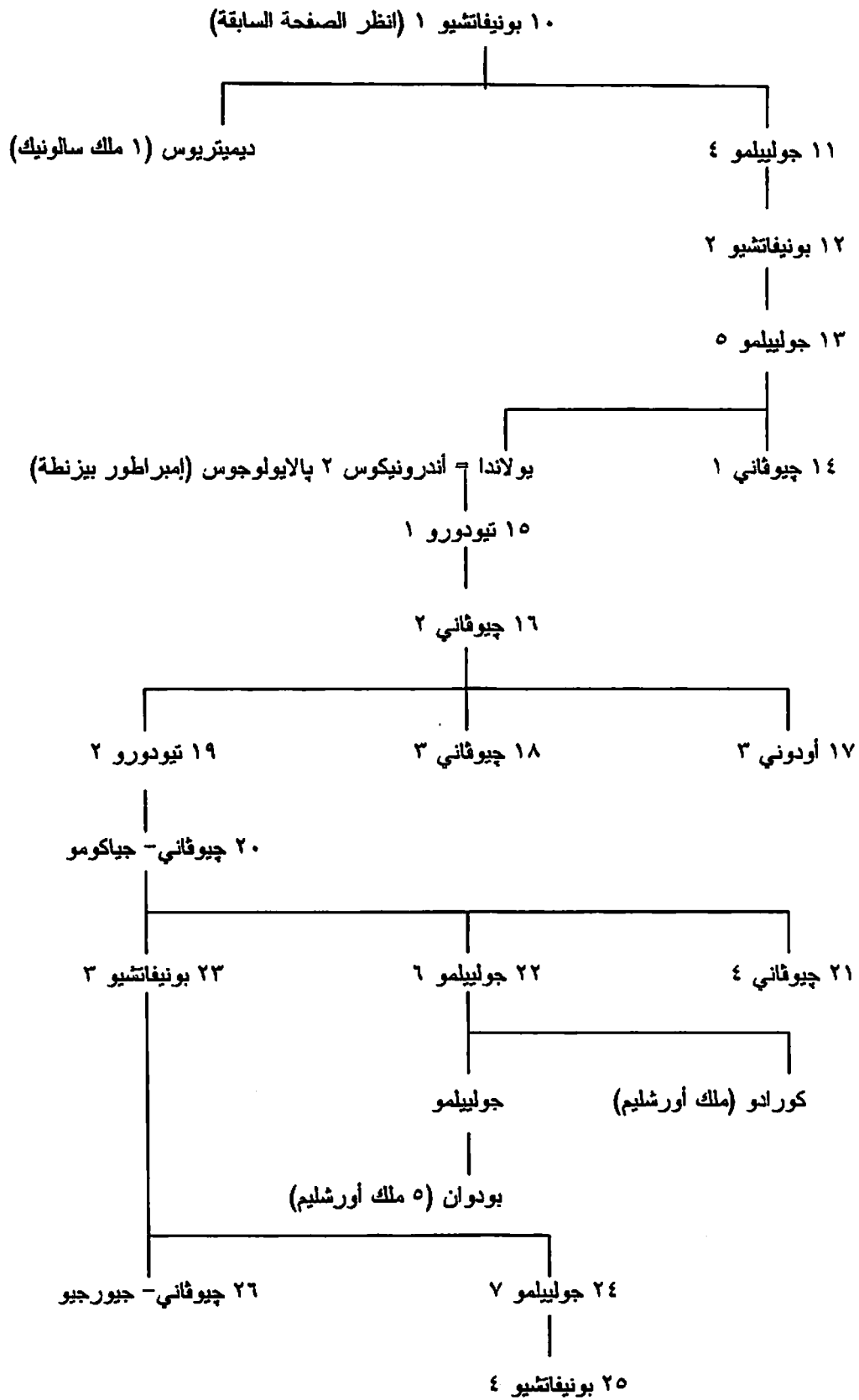

لوحة (ب): ماركرافات سالوتزو

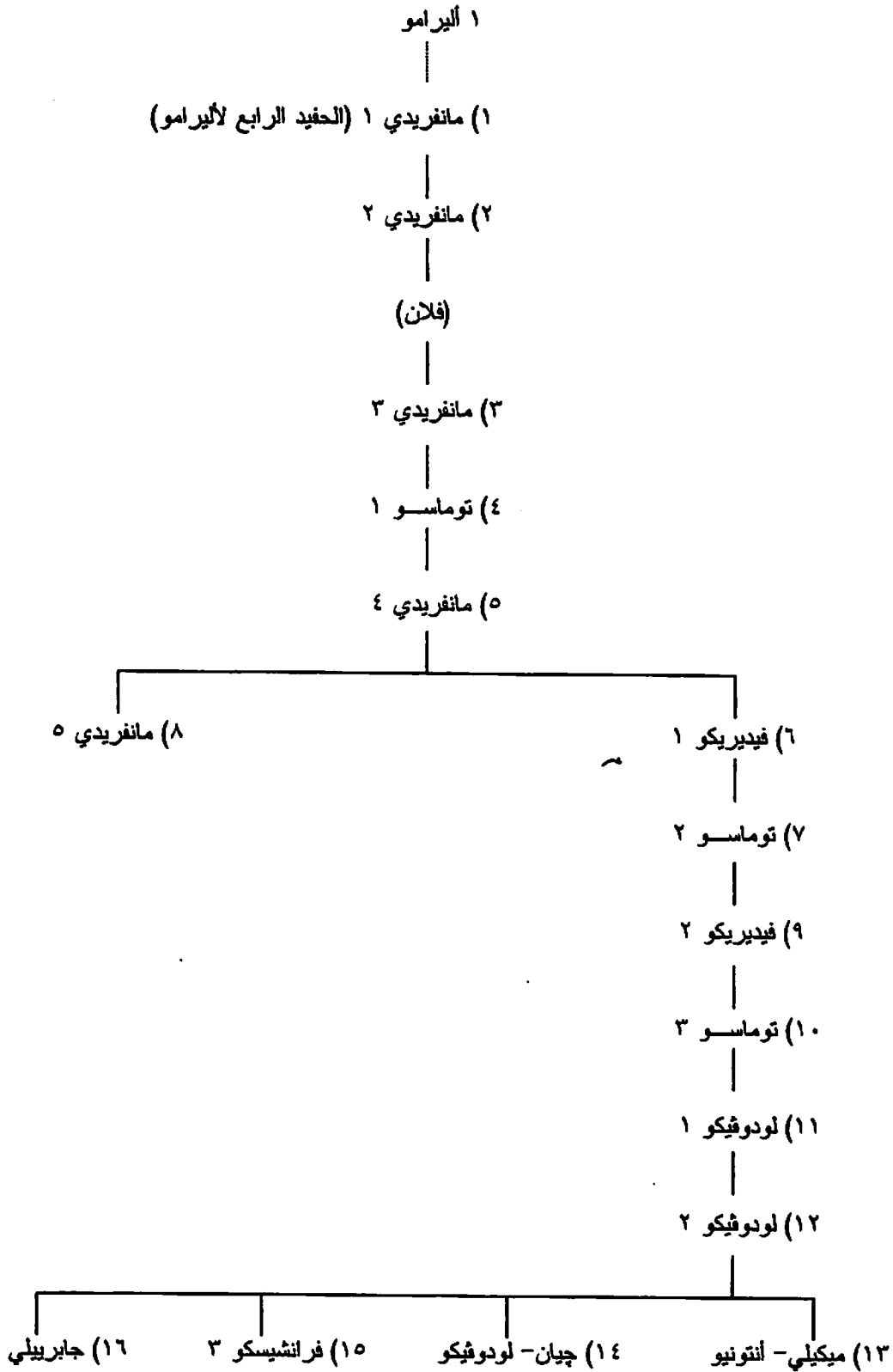

١: أرقام ماركرافات موننتفيرات (١): أرقام ماركرافات سالوتزو

انظر أيضا شجرات الأنساب الآتية: ١- شجرة نسب أسرات كومنينوس ودوكاس وأنجيلوس.. الخ في بيزنطة ٢- شجرات أنساب حكام الدولات الصليبية.

د- أسرة جونزاجا (Gonzaga) في ماتتوا (Mantua) (١٣٢٨-١٧٠٨):

١٣٢٨		١- لويجي ١ (قائد عام)
١٣٦٠	ابن ١	٢- جويدو
١٣٦٩	ابن ٢	٣- لويجي ٢
١٣٨٢	ابن ٣	٤- فرانثيسكو ١
١٤٠٧	ابن ٤	٥- چيان- فرانثيسكو (ماركجراف في ١٤٣٣)
١٤٤٤	ابن ٥	٦- لويجي ٣
١٤٧٨	ابن ٦	٧- فيديريكو ١
١٤٨٤	ابن ٧	٨- فرانثيسكو ٢
١٥١٩	ابن ٨	٩- فيديريكو ٢ (دوق في ١٥٣٠)
١٥٤٠		١٠- فرانثيسكو ٣
١٥٥٠		١١- جوليلمو
١٥٨٧		١٢- فينتشينو ١
١٦١٢		١٣- فرانثيسكو ٤
١٦١٢		١٤- فرناندو
١٦٢٦		١٥- فينتشينو ٢
١٦٢٧		١٦- كارلو ١
١٦٣٧		١٧- كارلو ٢
١٧٠٨-١٦٦٥		١٨- فرناندو- كارلو

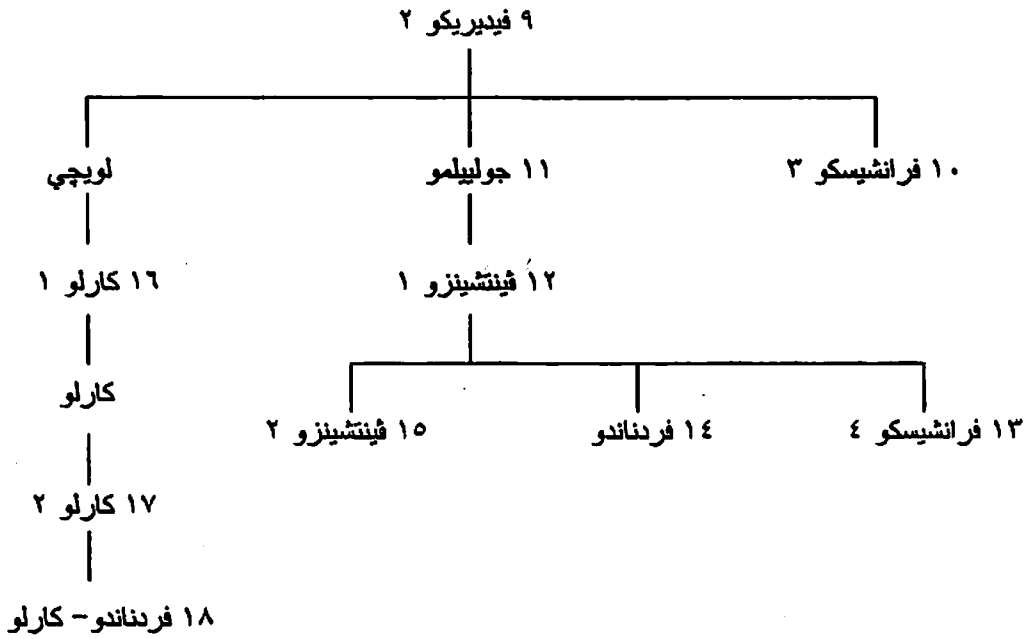

ه- أسرة سكاليجيري (Scaligeri) في فيرونا (Verona) (١٢٦٢-١٣٨٧):

١٢٦٢		١- ماستينو ١ ديلا سكاللا (قائد عام)
١٢٧٧		٢- ألبرتو ١
١٣٠١		٣- بارتولوميو ١
١٣٠٤		٤- البوينو
١٣١١		٥- كانجراندي ١ (نائب إمبراطور)
١٣٥٢-١٣٢٩		٦- ألبرتو ٢
١٣٥١-١٣٢٩		٧- ماستينو ٢

۱۳۲۹-۱۳۵۱	۸- كانجراندي ۲
۱۳۶۵-۱۳۵۱	۹- پاولو - البوينو
۱۳۷۵-۱۳۵۱	۱۰- كانسينوريو
۱۳۸۱-۱۳۷۵	۱۱- بارتولوميو ۲
۱۳۸۷-۱۳۷۵	۱۲- أنتونيو

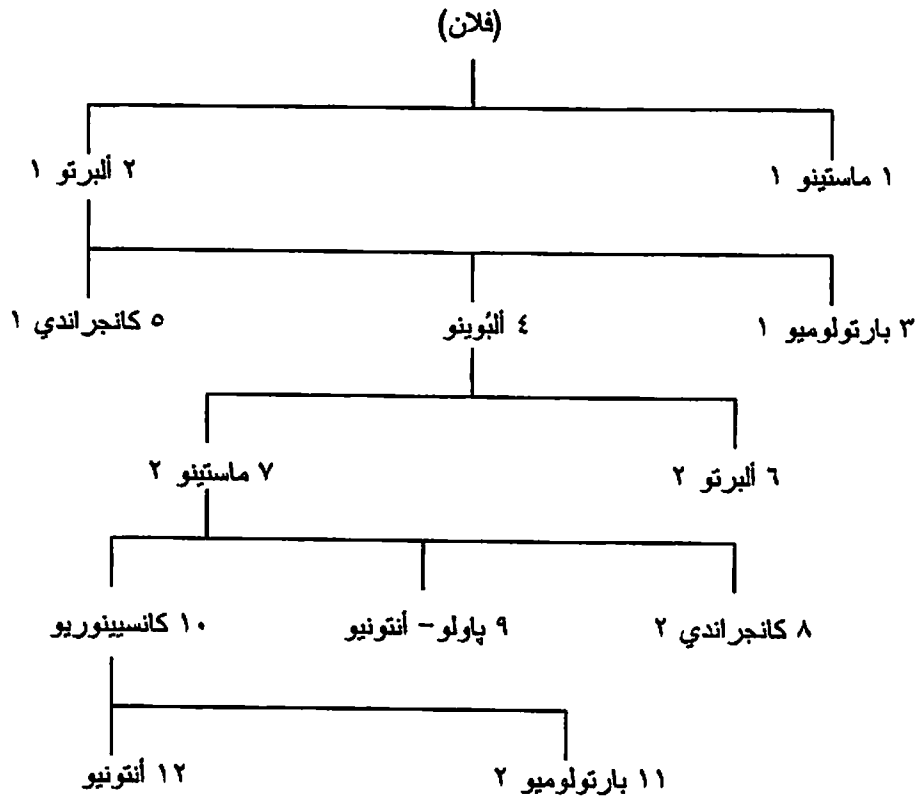

و- أسرة كاراريسي (Carraresi) لوردات بادوا (Padua) (۱۳۱۸-۱۴۰۵):

۱۳۱۸	۱- جياكومو دا كارارا
۱۳۲۴	۲- مارسييليو ۱
۱۳۳۸	۳- اوبيرتينو
۱۳۴۵	۴- مارسييليو ۲
۱۳۴۵	۵- جياكومو ۲
۱۳۵۰	۶- جياكومينو (أخو ۵)
۱۳۵۵	۷- فرانثيسكو ۱ (ابن ۵)
۱۳۸۸	۸- (جيان - جالياتسو دوق ميلان)
۱۴۰۵-۱۳۹۰	۹- فرانثيسكو ۲ (ابن ۷)

ز- أسرة پولينتا (Polenta) [پولينتانی] لوردات رافينا (Ravenna) (۱۲۷۵-۱۴۴۱):

۱۲۷۵	۱- جويدو دا پولينتا
۱۲۹۷	۲- لامبرتو ۱
۱۳۱۶	۳- جويدو ۲
۱۳۲۲	۴- اوستاسيو ۱
۱۳۴۶	۵- برنادينو ۱ (۱)
۱۳۴۷	۶- پانولفو

۱۳۴۷	۷- لامبرتو ۲
۱۳۴۷	برناردینو ۱ (۲)
۱۳۵۹	۸- جویدو ۳
۱۳۹۴-۱۳۹۰	۹- اُتسو
۱۳۹۶-۱۳۹۰	۱۰- اوستاسیو ۲
۱۴۰۰-۱۳۹۰	۱۱- برناردینو ۲
۱۴۰۴-۱۳۹۰	۱۲- پییترو
۱۴۰۶-۱۳۹۰	۱۳- آلدوبراندینو
۱۴۳۱-۱۳۹۰	۱۴- اوبیتسو
۱۴۴۱-۱۴۳۱	۱۵- اوستاسیو ۳

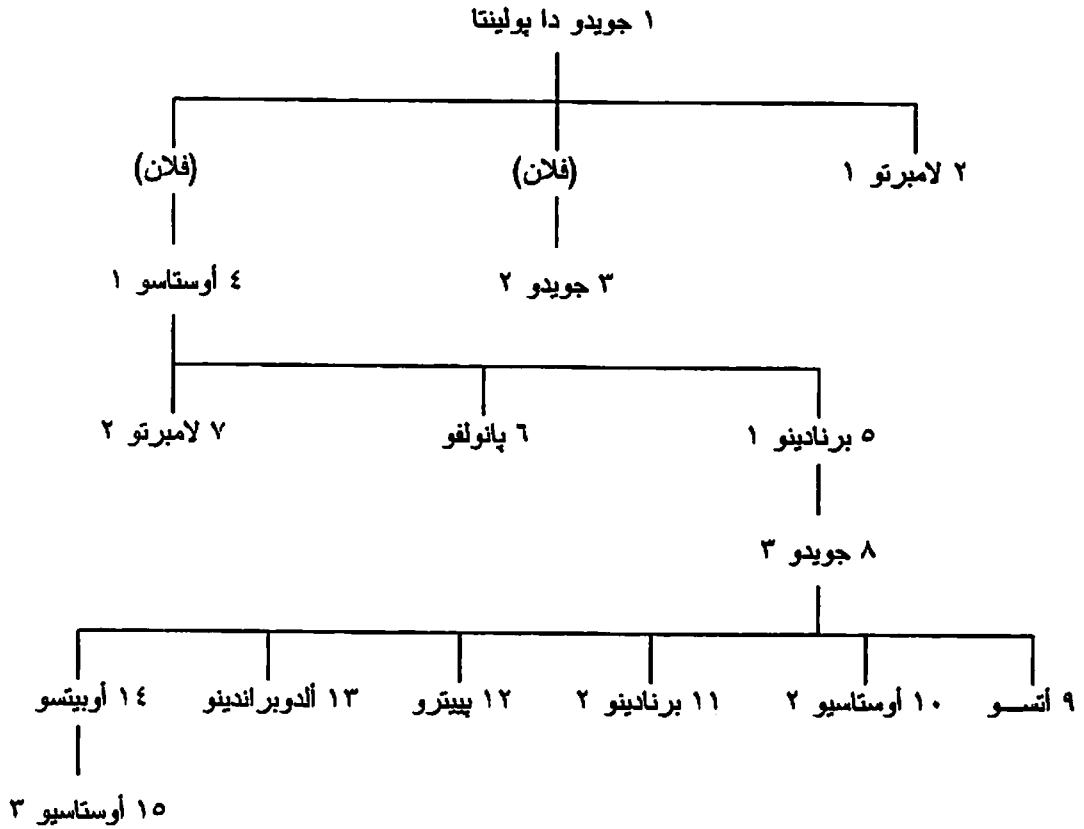

ح- کونتات ودوقات اوریینو (Urbino) - أسرة مونتیفلترو (Montelfeltro) (۱۲۱۳-۱۵۰۸):

۱۲۱۳		۱- بوانکونتی
۱۲۴۱	ابن ۱	۲- مونتیفلترانو
۱۲۸۶-۱۲۵۵	ابن ۲	۳- جویدو ۱ (۱)
۱۲۹۲		جویدو ۱ (۲)
۱۲۹۶	ابن ۳	۴- فیڈریکو ۱
۱۳۴۱-۱۳۲۳		۵- جویدو ۲
۱۳۵۹-۱۳۲۳		۶- نولفو
۱۳۷۷		۷- آنتونیو
۱۴۰۴		۸- جویدآنتونیو
۱۴۴۳		۹- اود آنتونیو

١٤٤٤		١٠- فيديريكو ٢ (دوق في ١٤٧٤)
١٥٠٨-١٤٨٢		١١- جويدوبالدو ١

ط- دوقات أوبالدو- أسرة ديلا روفيري (Della Rovere) (١٦٢٦-١٥٠٨):

١٥٠٨		١٢- فرانثيسكو- ماريا ١
١٥٣٨		١٣- جويدوبالدو ٢
١٣٧٤		١٤- فرانثيسكو- ماريا ٢ (١)
١٦٢١		١٥- فيديريكو- أوبالدو
١٦٢٦-١٦٢٣		فرانثيسكو- ماريا ٢ (٢)

كونتات ودوقات أوربينو من أسرتي مونتيفيلترو وديلا روثيري: بقية أسرة مونتيفيلترو

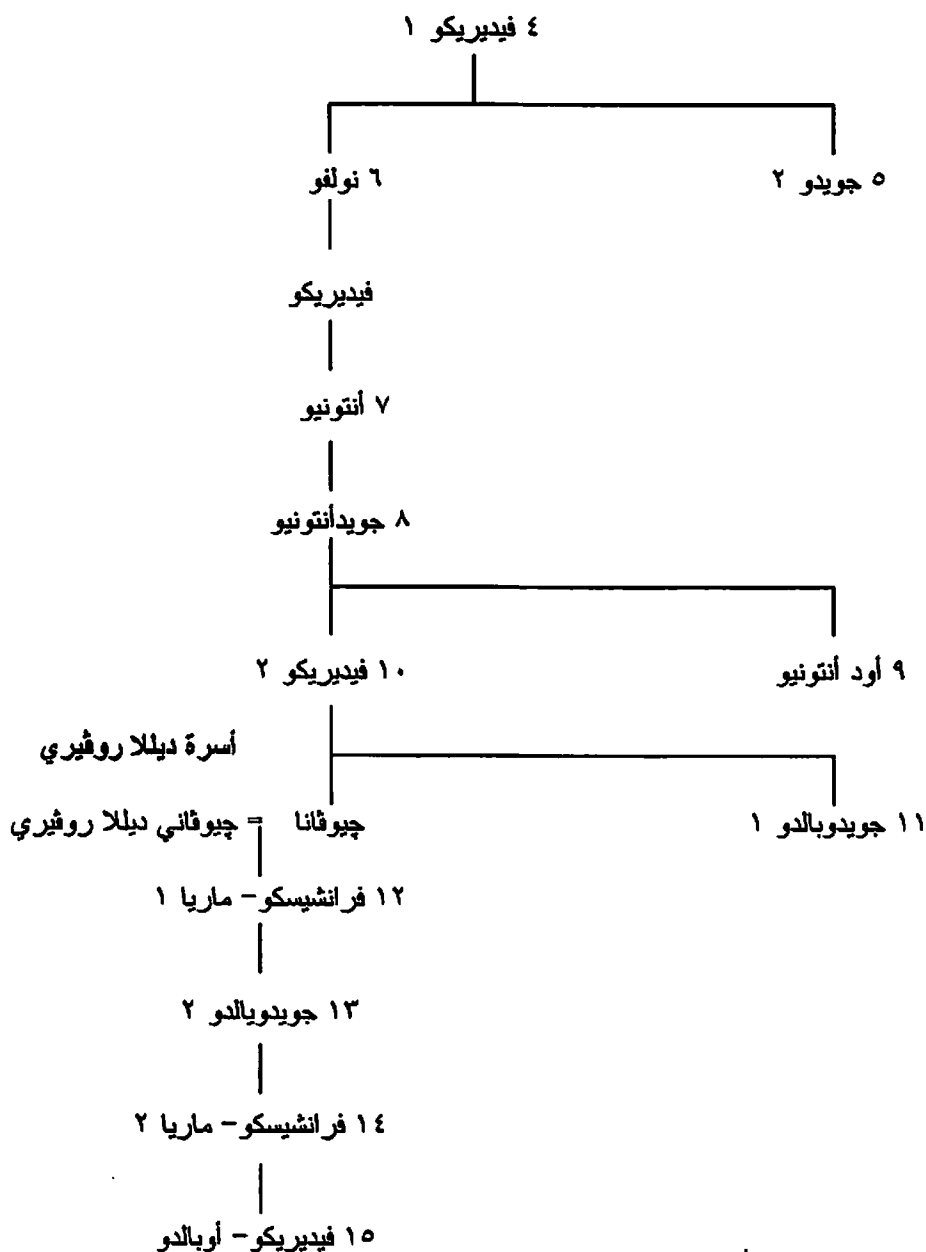

٦٨- دويلات العصور الوسطى في الجنوب:

١- دوقات سبوليتو (Spoleto) (٥٧٠-٩٩٩):

٥٧٠	١- فارقالد ١
٥٩٢	٢- أريولف
٦٠٢	٣- تيوديلاب
٦٥٠	٤- أطو
٦٦٥	٥- تراساموند ١
٧٠٣	٦- فارقالد ٢
٧٢٤	٧- تراساموند ٢ (١)
٧٣٩	٨- هيلديريك
٧٣٩	٩- تراساموند ٢ (٢)

٧٤٢	٩- اسپراند
٧٤٥	١٠- لوپوس
٧٥٢	١١- اونولفو
٧٥٧	١٢- البوين
٧٥٨	١٣- جيسولف
٧٦٣	١٤- تيوديكيوس
٧٧٤	١٥- هيلدبراند
٧٨٩	١٦- فينيجيس
٨٢٢	١٧- سوپو ١
٨٢٤	١٨- اداالرد
٨٢٤	١٩- ماورينجوس
٨٣٦	٢٠- بيرينجار
٨٢٤	٢١- جويدو ١
٨٦٠	٢٢- لامبرتو ١ (١)
٨٧١	٢٣- سوپو ٢
٨٧٩-٨٧٥	لامبرتو ١ (٢)
٨٨٢-٨٧٦	٢٤- جويدو ٢
٨٩٤-٨٨٠	٢٥- جويدو ٣ (امبراطور في ٨٩١)
٨٩٨-٨٩٤	٢٦- لامبرتو ٢ (امبراطور في ٨٩٤)
٨٩٨-٨٩٥	٢٧- جويدو ٤
٨٩٨	٢٨- البيريجو
٩٢٨-٩٢٣	٢٩- بونيفاتشيو ١
٩٣٣	٣٠- تيوديبالدو ١ (ابن ٢٩)
٩٣٦	٣١- انسكار دي ايفريا
٩٤٠	٣٢- سارليونى
٩٤٣	٣٣- اوبرتو (ماركيز توسكانيا)
٩٥٣-٩٤٦	٣٤- بونيفاتشيو ٢
٩٥٩-٩٥٣	٣٥- تيوديبالدو ٢ (ابن ٣٤)
٩٥٩	٣٦- تراسامونديو ٣
٩٦٧	٣٧- پاندولفو (١ دوق بينيشينتو)
٩٨٢	٣٨- تراسامونديو ٤ (امير كاميرينو)
٩٩٩-٩٨٩	٣٩- اوجو (ماركيز توسكانيا)

شجرة نسب أسرتي جويدو وأدالبرت ماركجرافات توسكانيا، ودوقات سبوليتو، وملوك وأباطرة إيطاليا

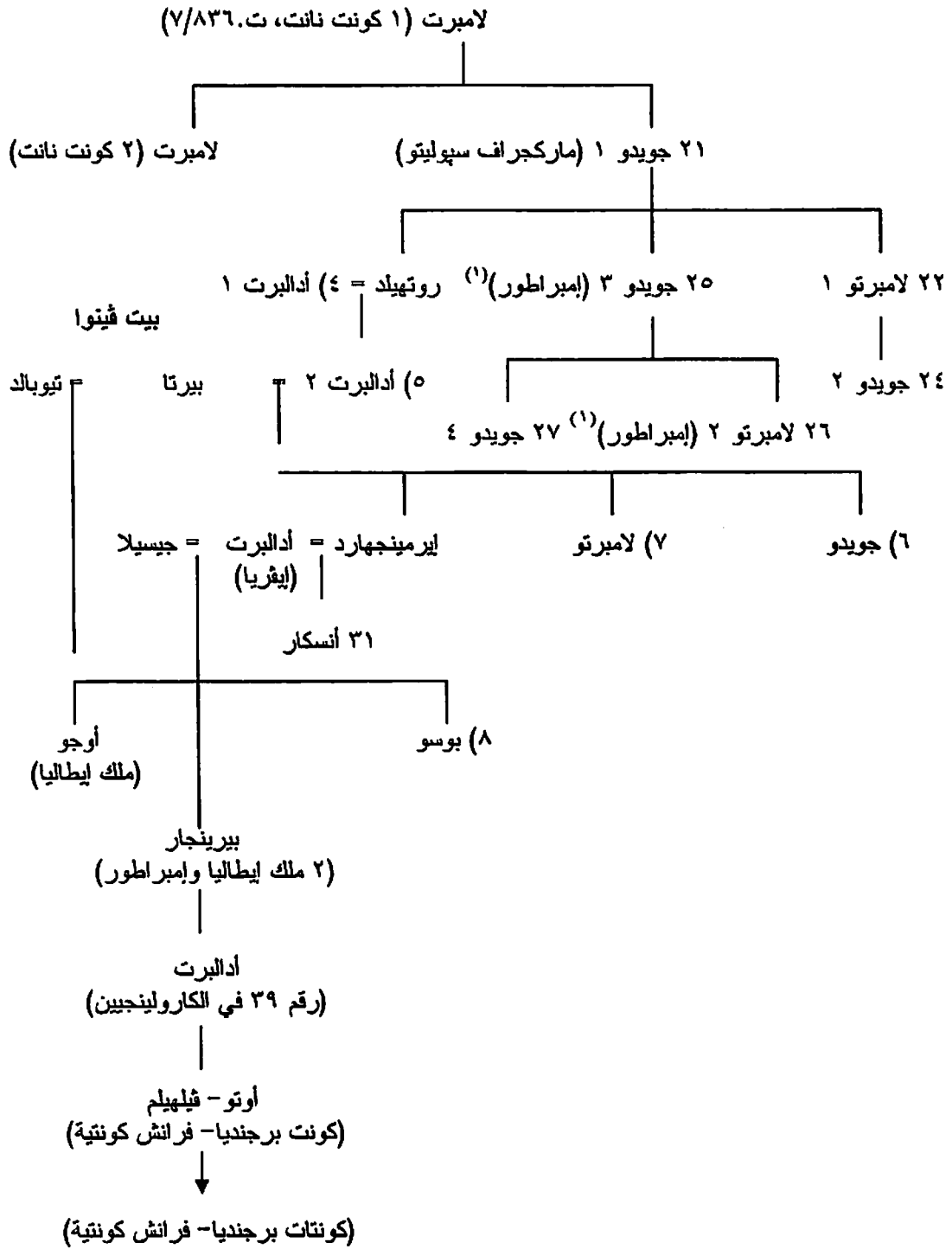

١: أرقام دوقات سبوليتو (١): أرقام ماركجرافات توسكانيا

انظر أيضا شجرات الأنساب الآتية: ١- شجرة نسب الكارولينجيين ٢- شجرة نسب كونتات برجنديا - فرانش كونتية.

(١) لم تتبع هنا رأي المؤلف في أن كلا من "جويدو ٣" و "لامبرتو ٢" هما ابن "لامبرتو ١" وحفيده على التوالي، وإنما أخذنا بما ورد في شجرة نسب وردت في أحد مواقع الإنترنت.

ب- دوقات بينيفينتو (Benevento) (٥٧١-١٠٧٤):

٥٧١	١- زوطو
٥٩٤	٢- أريكيس
٦٤١	٣- أجو ١
٦٤٢	٤- راندقالد
٦٤٧	٥- جريمقالد ١ (ملك إيطاليا)
٦٦٢	٦- رومقالد ١
٦٧٧	٧- جريمقالد ٢
٦٨٦	٨- جيسولف ١
٧٠٣	٩- رومقالد ٢
٧٢٩	١٠- أوديليس
٧٣٢	١١- جريجوريوس
٧٣٨	١٢- جوطشالك
٧٤٢	١٣- جيسولف ٢
٧٥٠	١٤- لويثيراند
٧٥٨	١٥- أريكيس ٢
٧٨٨	١٦- جريمقالد ٣ (ابن ١٥)
٨٠٦	١٧- جريمقالد ٤
٨١٧	١٨- سيكو
٨٣٢	١٩- سيكارد (ابن ١٨)
٨٣٩	٢٠- رانيلكيس ١
٨٥١	٢١- رانيلجار
٨٥٤	٢٢- أديلكيس
٨٧٨	٢٣- جاينيريس
٨٨١	٢٤- رانيلكيس ٢ (١)
٨٨٤	٢٥- أجو ٢
٨٩١-٨٩٠	٢٦- أورسوس
٨٩٥	٢٧- جويدو (٤ دوق سبوليتو)
٨٩٧	رانيلكيس ٢ (٢)
٩١٠-٩٠٠	٢٨- أتينولفو (أمير كابوا)
٩٤٣-٩٠١	٢٩- لاندولفو ١
٩٤٠-٩١١	٣٠- أتينولفو ٢
٩٤٣-٩٣٣	٣١- أتينولفو ٣
٩٦١-٩٤٠	٣٢- لاندولفو ٢
٩٨١-٩٤٣	٣٣- پاندولفو ١ نو الرأس الحديدية (ولمير سائيرنو)
٩٦٨-٩٥٩	٣٤- لاندولفو ٣
٩٨١-٩٦٨	٣٥- لاندولفو ٤
١٠١٤-٩٨١	٣٦- پاندولفو ٢
١٠٣٣-٩٨٧	٣٧- لاندولفو ٥
١٠٥٣-١٠١٢	٣٨- پاندولفو ٣ (١)
١٠٥٣-١٠٣٨	٣٩- لاندولفو ٦ (١)
١٠٥٤-١٠٥٣	٤٠- رودولفو
١٠٥٩-١٠٥٤	پاندولفو ٣ (٢)
١٠٧٤-١٠٥٦	لاندولفو ٦ (٢)
١٠٧٤-١٠٥٦	٤١- پاندولفو ٤

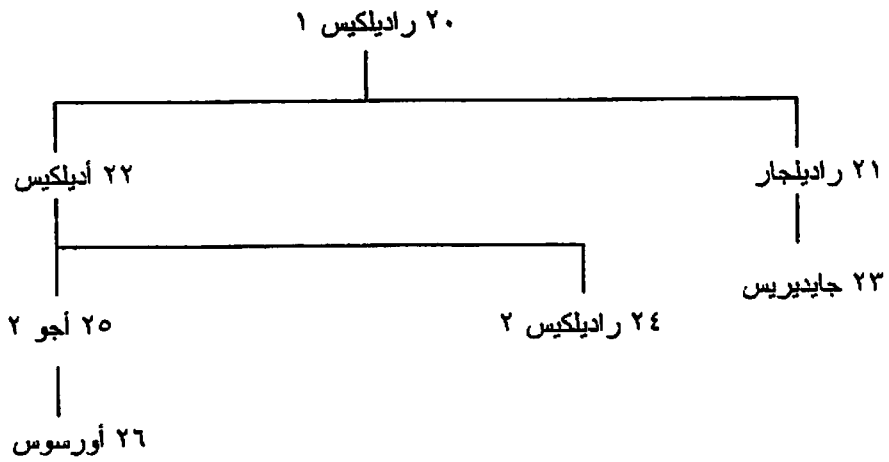
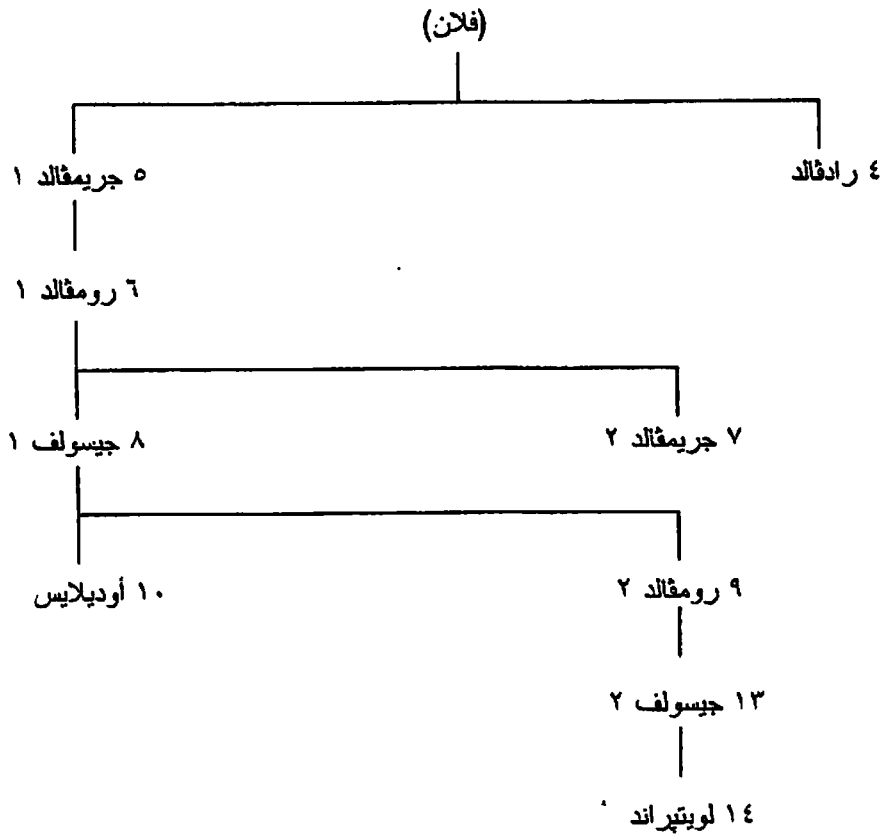

انظر أيضا شجرة نسب دوقات بينيفيننتو وأمراء ساليرنو وكابوا فيما يلي.

ج- أمراء ساليرنو (Salerno) (٨٤٠-١٠٧٥):

٨٤٠		١- سيكونولفو
٨٥٣-٨٥١		٢- سيكو (ابن ١)
٨٥٦-٨٥٢		٣- بينيرو
٨٦١-٨٥٢		٤- اديمار (ابن ٣)
٨٨٠-٨٥٦		٥- جايفار
٩٠١-٨٧٧	ابن ٥	٦- جايمار ١
٩٣٣-٨٩٣	ابن ٦	٧- جايمار ٢
٩٧٢-٩٣٣	ابن ٧	٨- جيسولفو ١ (٢)
٩٧٤-٩٧٢		٩- لاندولفو ١ (ابن ٣٠ في بينيفيننتو)

٩٧٤-٩٧٢		١٠- لاندولفو ٢
٩٧٨-٩٧٤		جيسولفو ١ (٢)
٩٨١-٩٧٨		١١- پاندولفو ١ (دوق بينيفينتو)
٩٨١-٩٧٤		١٢- پاندولفو ٢
٩٨٣-٩٨١		١٣- امانسو دي امانفي
٩٨٣-٩٨١		١٤- چيوقاني ١
٩٩٤-٩٨٣		١٥- چيوقاني ٢ لامبرتو
٩٨٨-٩٨٣		١٦- جويدو
١٠٣١-٩٨٨		١٧- جايمار ٣
١٠٥٢-١٠١٨		١٨- جايمار ٤
١٠٤٢-١٠٣٨		١٩- چيوقاني ٣
١٠٤٠- ?		٢٠- جويدو دي سورينتو
١٠٧٥-١٠٤٢		٢١- جيسولفو ٢

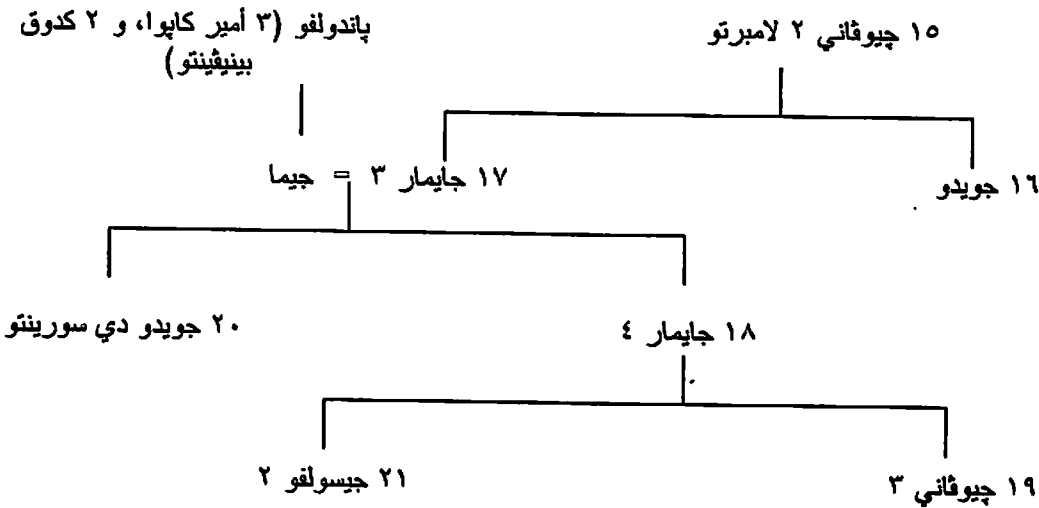

انظر أيضا شجرة نسب دوقات بينيفينتو وأمراء ساليرنو وكابوا فيما يلي.

د- أمراء كابوا (Capua) (٨٤٠-١١٥٦):

٨٤٠	١- لاندولفو ١
٨٤٢	٢- لاندو ١
٨٦١	٣- لاندو ٢
٨٦١	٤- پاندو
٨٦٢	٥- پاندينولفو (١)
٨٦٢	٦- لاندولفو ٢
٨٧٩	پاندينولفو (٢)
٨٨٢	٧- لاندو ٣
٨٨٥	٨- لاندولفو ١
(٩١٠)-٨٨٧	٩- اتيلوفو (١ كدوق بينيفينتو في ٩٠٠)
	(الاتحاد مع بينيفينتو)
٩٩٢-٩٨٢	١٠- الورا (دوقه)
٩٩٣-٩٨٢	١١- لاندولفو ٢
٩٩٣	١٢- لايدولفو
٩٩٩	١٣- انيمار
٩٩٩	١٤- لاندولفو ٧

١٠٢٢-١٠٠٧	١٥- پاندولفو ٢
١٠١٤-١٠٠٩	١٦- پاندولفو ٣ (٢ في بينيوفينتو)
١٠٢٢-١٠١٦	١٧- پاندولفو ٤ (١)
١٠٢٢-١٠٢٠	١٨- پاندولفو ٥ (١)
١٠٢٦-١٠٢٢	١٩- پاندولفو ٦
١٠٢٦-١٠٢٢	٢٠- جيوفاني
١٠٣٨-١٠٢٦	پاندولفو ٤ (٢)
١٠٣٨-١٠٢٦	پاندولفو ٥ (٢)
١٠٤٧-١٠٣٨	٢١- جايمار (٤ في ساليرنو)
١٠٥٠-١٠٤٧	پاندولفو ٤ (٣)
١٠٥٧-١٠٤٧	پاندولفو ٥ (٣)
١٠٥٨-١٠٤٧	٢٢- لاندولفو ٨
١٠٥٨	٢٣- ريكاردو ١ (كونت افرسا)
١٠٧٨	٢٤- چوردانو ١
١٠٩١	٢٥- لاندو
١٠٩٨	٢٦- ريكاردو ٢
١١٠٧	٢٧- روبرتو ١
١١٢٠	٢٨- ريكاردو ٣
١١٢٠	٢٩- چوردانو ٢
١١٢٧	٣٠- روبرتو ٢ (١)
١١٣٧	٣١- انفوسو
١١٤٤	٣٢- جوليلمو (١ في صقلية)
١١٥٦-١١٥٥	روبرتو ٢ (٢)

شجرة نسب دوقات بينيفينتو، وأمراء ساليرنو وكابوا من أسرتي لاندولفو وريكاردو

أسرة لاندولفو

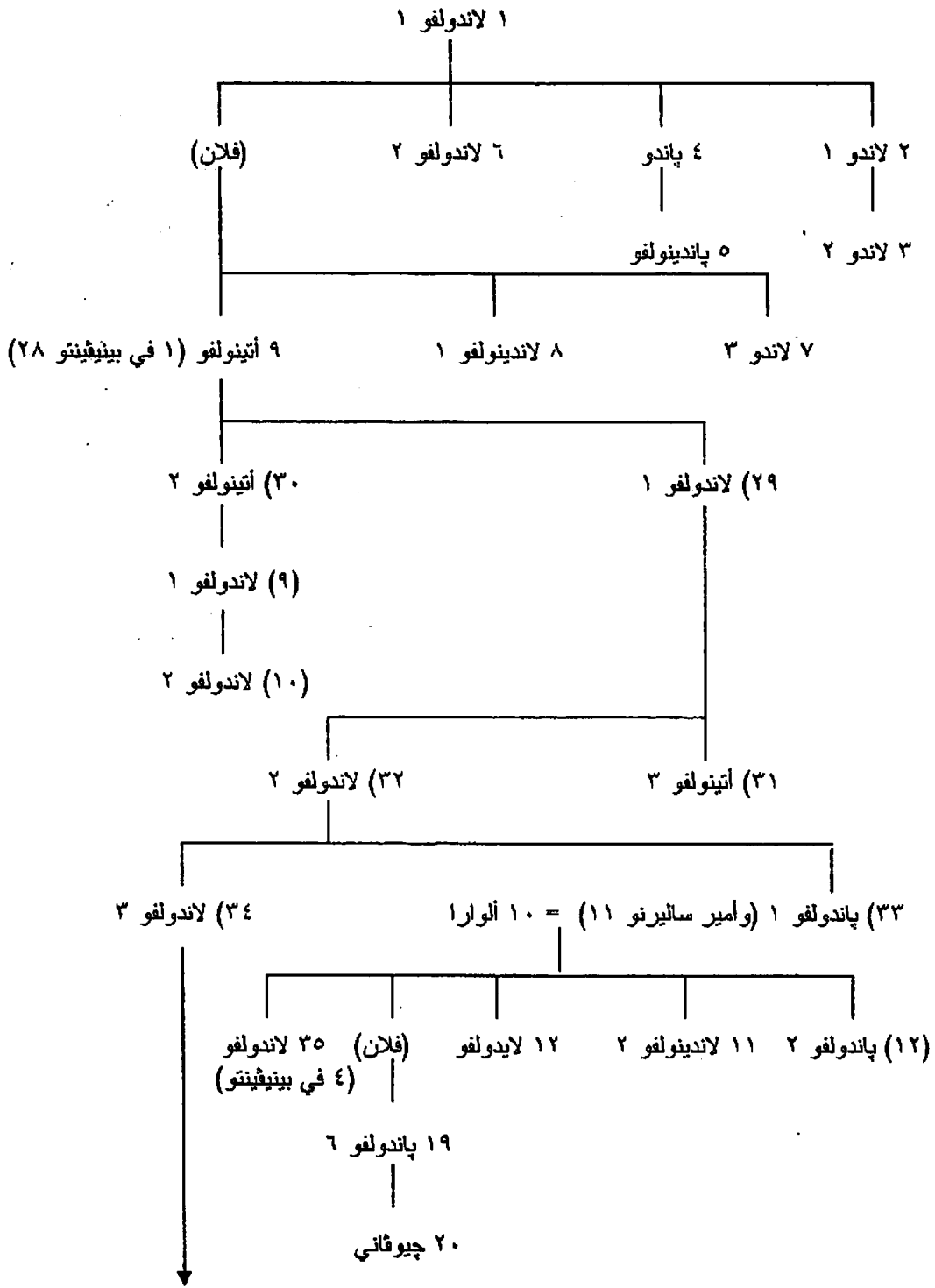

(البقية في الصفحة القادمة)

٣٤) لاندولفو ٣ (انظر الصفحة السابقة)

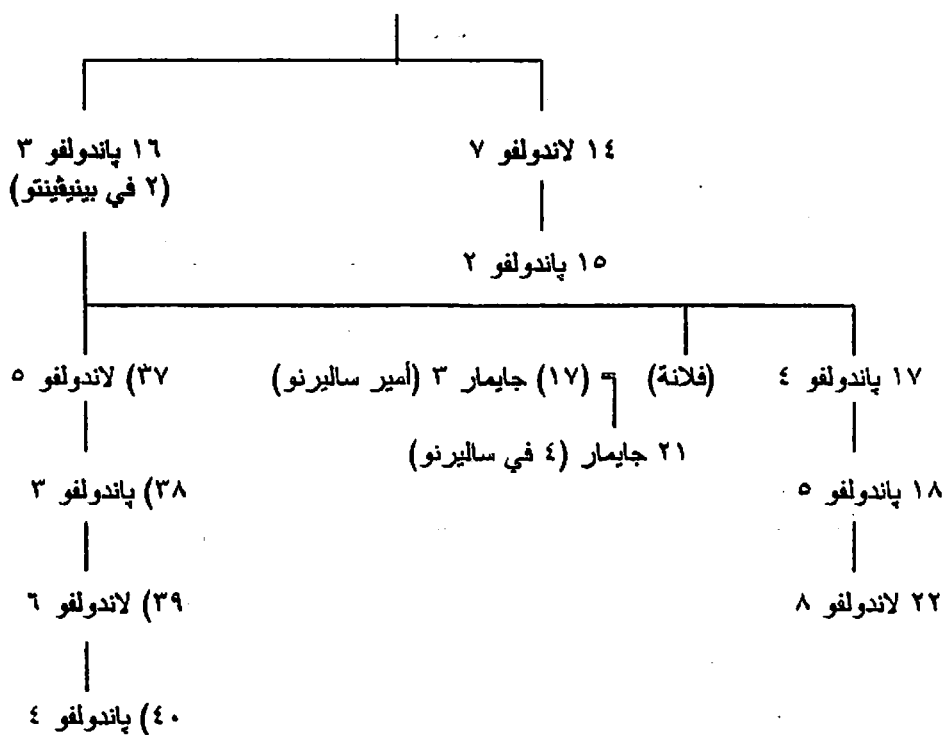

أسرة ريكاردو

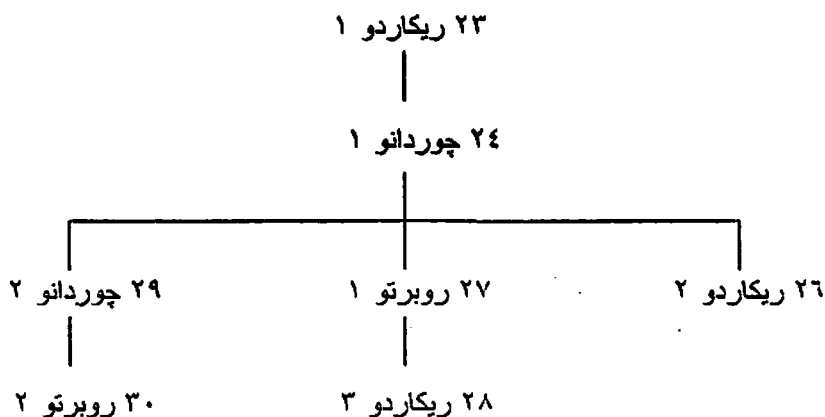

١: أرقام أمراء كابوا (١): أرقام أمراء بينيفينتو (١): أرقام أمراء ساليرنو

انظر أيضا شجرة نسب أمراء ساليرنو فيما سبق.

هـ- كونتات ودوقات أبوليا (Apulia) - أسرة هوتفيل (Hauteville) (١٠٤٣-١١٢٧):

١٠٤٣	١- جوليلمو ١ دالتافيللا [= هوتفيل]
١٠٤٦	٢- دروجو
١٠٥١	٣- أومفريدو
١٠٥٧	٤- روبرتو إيل جويسكاردو (دوق في ١٠٥٩)
١٠٨٥	٥- روجيرو بورسسا
١١٢٧-١١١١	٦- جوليلمو ٢

ملوك نابولي وصقلية وكونتات، ودوقات أبوليا من أسرتي هوتفيل وهوهينشتاوفن

أسرة هوتفيل

تانكريدي دالتافيللا [= هوتفيل]

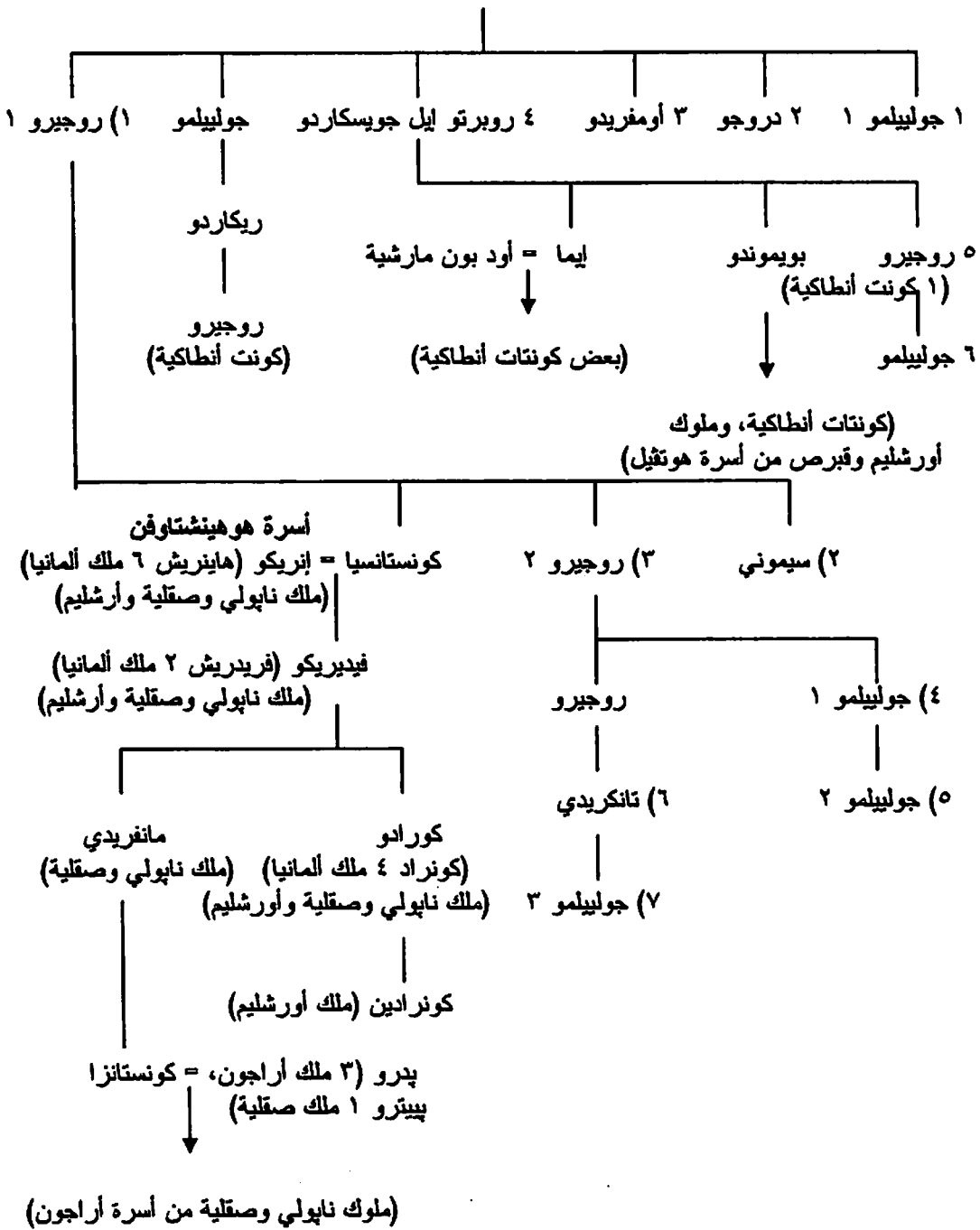

١: أرقام ملوك أبوليا (١): أرقام ملوك نابولي وصقلية

انظر أيضا شجرات الأنساب الآتية: ١- شجرة نسب أمراء أنطاكية ٢- شجرة نسب ملوك قبرص ٣- شجرة نسب أسرة هوهينشتاوفن ٤- شجرة نسب أسرة أراجون.

تشيكوسلوفاكيا

٦٩- حكام بوهيميا (Bohemia):

١- أسرة برشميسل (Premyslids) [بريميسل]- الدوقات والملوك الأواخر (٨٧٣-١٣٠٦):

٨٧٣ ؟	١- بورجيفوي ١ (دوق)
٨٩٥-٩١٢	٢- سيبتيهنييف ١
٨٩٥-٩٢١	٣- فراتيسلاف ١
٩٢١	٤- فاتسلاف ١ (القديس)
٩٢٩	٥- بوليسلاف ١
٩٦٧	٦- بوليسلاف ٢
٩٩٩	٧- بوليسلاف ٣ (١)
١٠٠٢	٨- فلاديفوي
١٠٠٣	بوليسلاف ٣ (٢)
١٠٠٣	٩- يارومير
١٠١٢	١٠- أولدرينج [أودالريش]
١٠٣٤	١١- برشميسلاف ١
١٠٥٥	١٢- سيبتيهنييف ٢
١٠٦١	١٣- فراتيسلاف ٢ (ملك في ١٠٨٦)
١٠٩٢	١٤- كونراد (دوق)
١٠٩٢	١٥- برشميسلاف ٢
١١٠٠	١٦- بورجيفوي ٢ (١)
١١٠٧	١٧- سفاتوبلوك
١١٠٩	١٨- فلاديسلاف ١ (١)
١١١٧	بورجيفوي ٢ (٢)
١١٢٠	فلاديسلاف ١ (٢)
١١٢٥	١٩- سوبيسلاف ١
١١٤٠	٢٠- فلاديسلاف ٢ (ملك في ١١٥٨)
١١٧٣	٢١- سوبيسلاف ٢ (دوق)
١١٧٩	٢٢- بيدريخ [فريدريك]
١١٨٩	٢٣- كونراد- أوتا
١١٩١	٢٤- فاتسلاف ١
١١٩٢	٢٥- برشميسل أوتاكار ١ (١)
١١٩٣	٢٦- برشميسلاف- يندريخ
١١٩٧	٢٧- فلاديسلاف ٣
١١٩٧	برشميسل أوتاكار ١ (٢) (ملك في ١١٩٨)
١٢٣٠	٢٨- فاتسلاف ١
١٢٥٣	٢٩- برشميسل أوتاكار ٢
١٢٧٨	٣٠- فاتسلاف ٢
١٣٠٦-١٣٠٥	٣١- فاتسلاف ٣

عنهم انظر شجرة نسب ملوك بوهيميا والمجر فيما يلي.

ب- ملوك بوهيميا (١٣٠٦-١٥٢٦):

١٣٠٦	٣٢- رودولف [فون هابسبورج] (٣ في النمسا)
------	---

١٣٠٧	٣٣- يندريخ (هاينريش ٥ في كارينثيا)
١٣١٠	٣٤- يان لوتسمبورسكي (يوهان فون لوكسمبورج)
١٣٤٦	٣٥- كاريل (كارل ٤ في ألمانيا)
١٣٧٨	٣٦- فاتسلاف ٤ (فينتسيل ملك ألمانيا)
١٤١٩	٣٧- زيجموند لوتسمبورسكي (تسيجموند ملك المجر، زيجموند ملك ألمانيا)
١٤٣٧	٣٨- ألبريخت (ألبريشت ٢ ملك ألمانيا)
١٤٤٠	٣٩- لاديسلاف (لاشلو ٥ ملك المجر)
١٤٥٧	٤٠- يري زبودبيراد [چورچ بودبيراد]
١٤٧١	٤١- فلاديسلاف ياجيللو
١٥١٦	٤٢- لودفيك (لايوس ٢ ملك المجر)
١٥٢٦-١٥٦٤)	٤٣- فرديناند (١ ملك ألمانيا)

شجرة نمنب دوقات وملوك بوهميا- أسرة پرشيمسل

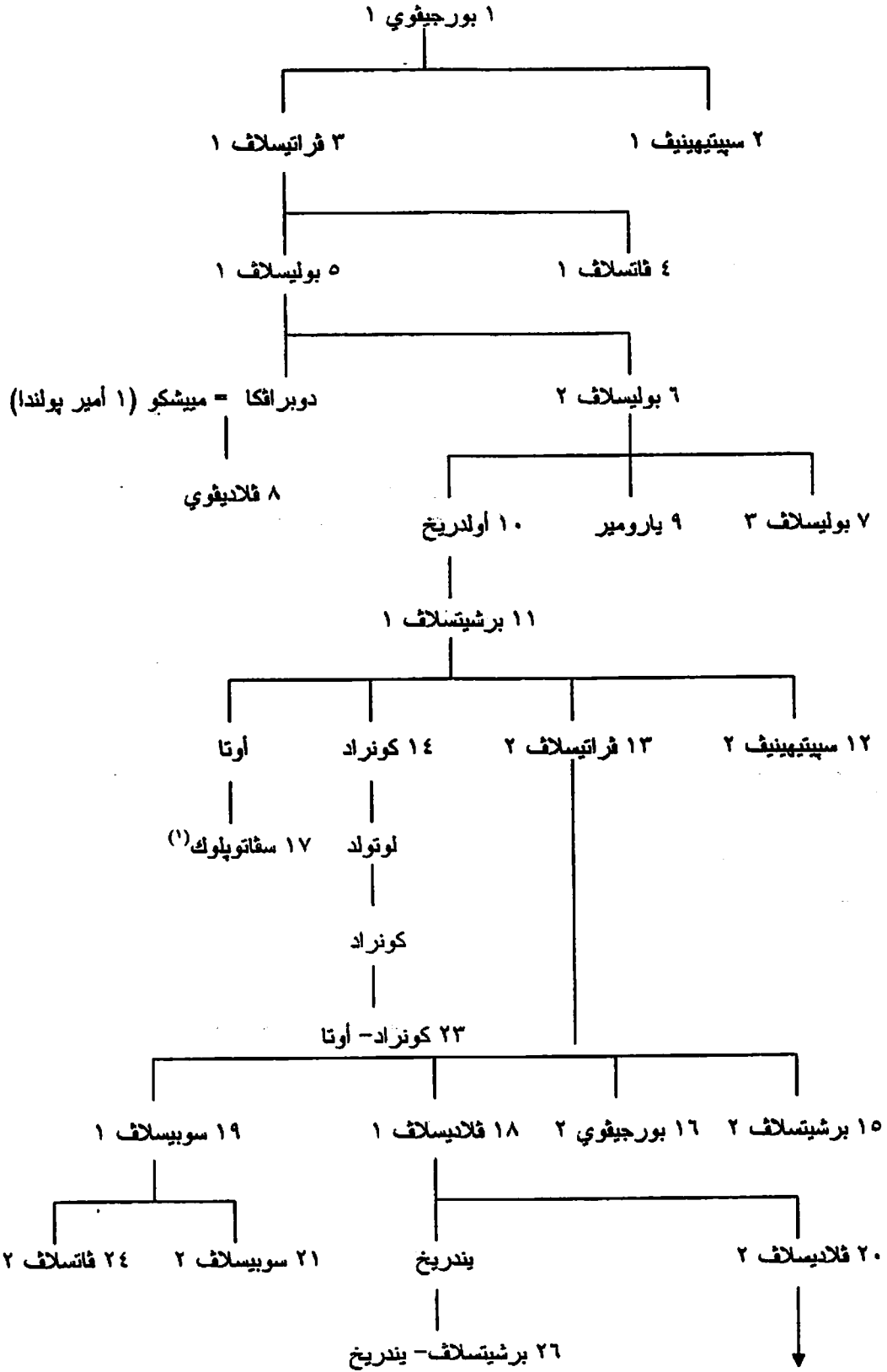

(البقية في الصفحة التالية)

(1) هو ابن فلاديسلاف 2 في الإنترنت.

٢٠ فلاديسلاف ٢ (انظر الصفحة السابقة)

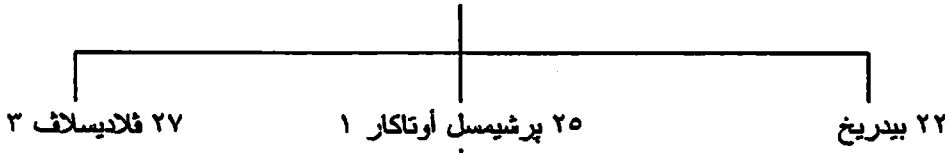

٢٨ فاتسلاف ١

٢٩ برشيمسل أوتاكاز ٢ (ودوق أوستريا باينبيرجس)

٣٠ فاتسلاف ٢

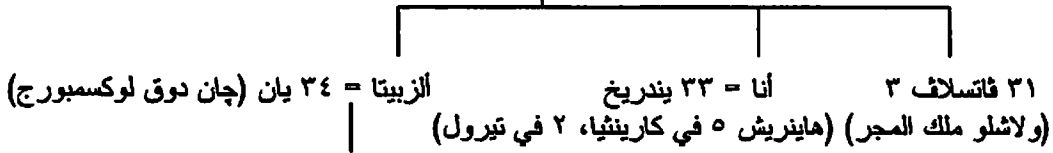

٣٥ كاريل

(كارل ٤ ملك ألمانيا، شارل كونت لوكمبورج)

٣٦ فاتسلاف ٤

٣٧ زيموند (تسيجموند ملك المجر، زيجيموند ملك ألمانيا)

(فيتسيل ملك ألمانيا، وينكيسلاوس ٢ دوق لوكمبورج)

الزبيتا = ٣٨ البريخت (البريخت ٢ ملك ألمانيا)

الزبيتا = كازيميرز ٥ ملك بولندا

٣٩ لاديسلاف (لاشلوه ملك المجر، ودوق أوستريا)

٤١ فلاديسلاف (٢ ملك المجر)

أنا = ٤٣ فرديناند (١ ملك ألمانيا)

٤٢ لودفيك (لايوس ٢ ملك المجر)

انظر أيضا شجرة نسب ملوك المجر.

٧٠- أمراء مورافيا الكبرى (Greater Moravia) (ح ٨٢٠-٩٠٦):

٨٢٠ ح	١- مُؤيمير ١
٨٤٦ ح	٢- راستيسلاف
٨٦٩	٣- سفاتوبلوك ١
٨٩٤-٩٠٦ ح	٤- مُؤيمير ٢
٨٩٤-٩٠٥ ح	٥- سفاتوبلوك ٢

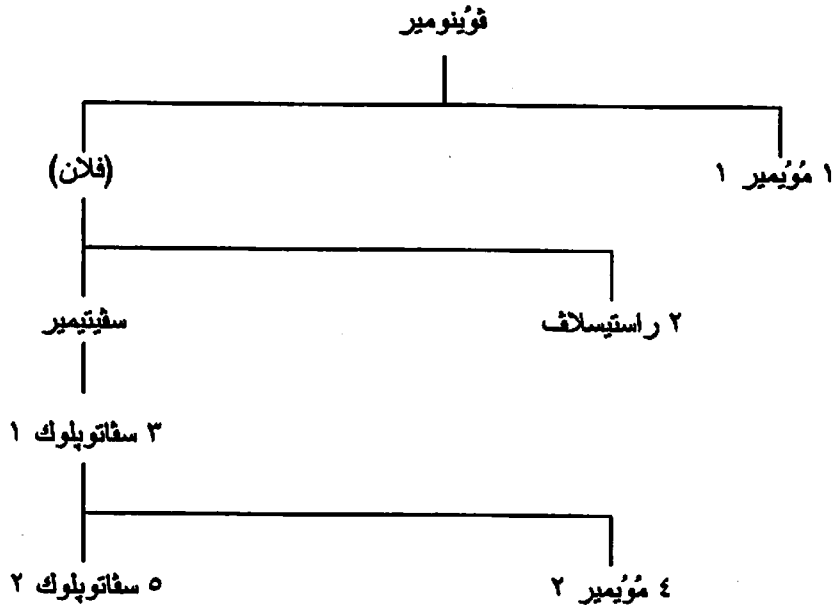

المجر

٧١- ملوك المجر:

١- أسرة أرياد (٨٩٦-١٣٠١) ملوك بدءا من ١٠٠٠:

٨٩٦	١- أرياد
٩٠٧	٢- زولتا
٩٤٧	٣- تاكسوني
٩٧٢	٤- جيزا
٩٩٧	٥- إستغان ١ (ماك في ١٠٠٠)
١٠٣٨	٦- بيتر أورسيولو (١)
١٠٤١	٧- صامويل أبا
١٠٤٤	٨- بيتر أورسيولو (٢)
١٠٤٦	٩- أندراس ١
١٠٦٠	١٠- بيلا ١
١٠٦٣	١١- سالامون
١٠٧٤	١٢- جيزا ١
١٠٧٧	١٣- لاشلوا
١٠٩٥	١٤- كالمان
١١١٦	١٥- إستغان ٢

١١٣١	١٥- بيلا ٢
١١٤١	١٦- جيزا ٢
١١٧٢-١١٦٢	١٧- إستفان ٣
١١٦٣-١١٦٢	١٨- لاشلو ٢
١١٦٥-١١٦٣	١٩- إستفان ٤
١١٧٢	٢٠- بيلا ٣
١١٩٦	٢١- ايمري
١٢٠٤	٢٢- لاشلو ٣
١٢٠٥	٢٣- أندراس ٢
١٢٣٥	٢٤- بيلا ٤
١٢٧٠	٢٥- إستفان ٥
١٢٧٢	٢٦- لاشلو ٤
١٣٠١-١٢٩٠	٢٧- أندراس ٣

ب- ملوك المجر (١٣٠١-١٥٤٠):

١٣٠١	٢٨- فانتسلاف (٣ في بوهيميا)
١٣٠٥	٢٩- أوتو (٣ في بافاريا) [بيلا ٥]
١٣٠٨	٣٠- كارولي روبرت دانجو (حفيد ٢ في نابولي)
١٣٤٢	٣١- لايسون الكبير (لودفيك ملك بولندا في ١٣٧٠)
١٣٩٥-١٣٨٢	٣٢- ماريا
١٤٣٧-١٣٨٧	٣٣- تسيجموند (زيجيزموند امبراطور ألمانيا)
١٤٣٩-١٤٣٧	٣٤- ألبريشت (٢ ملك ألمانيا)
١٤٤٤-١٤٤٠	٣٥- اولاشلو ١ ياجيللو (فلاديسلاف ٦ ملك بولندا)
١٤٥٧-١٤٤٤	٣٦- لاشلو ٥ (لاديسلاف ملك بوهيميا)
١٤٥٨	٣٧- ماتياس كورفينوس
١٤٩٠	٣٨- اولاشلو ٢ ياجيللو (فلاديسلاف ٢ ملك بوهيميا)
١٥١٦	٣٩- لايسون ٢ (لودفيك ملك بوهيميا)
١٥٤٠-١٥٢٦	٤٠- يانوس زابولياي
١٥٦٤-١٥٢٦	٤١- فرديناند (١ ملك ألمانيا)

شجرة نسب ملوك المجر

أسرة أرباد

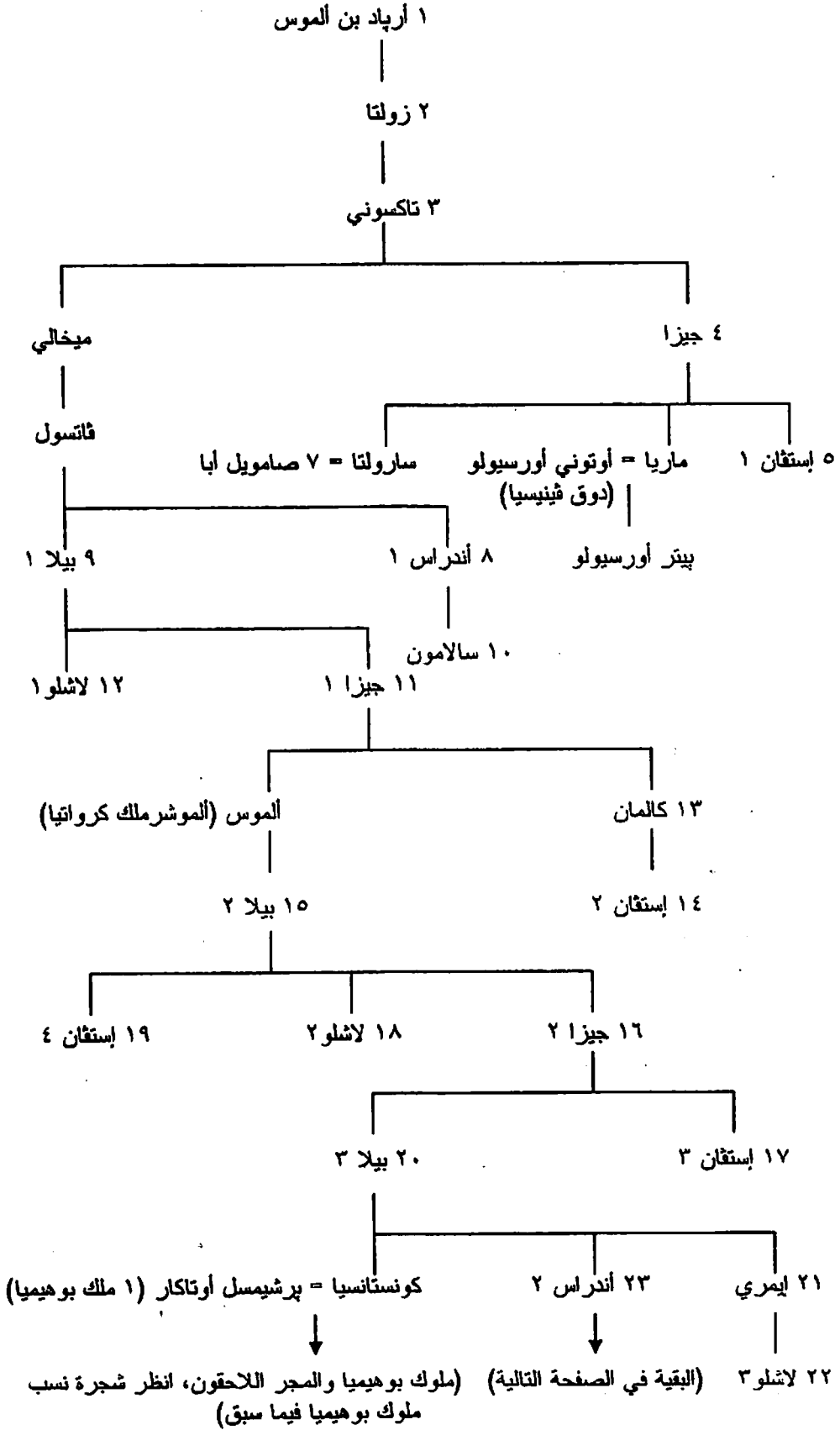

٢٣ أندراس ٢ (انظر الصفحة السابقة)

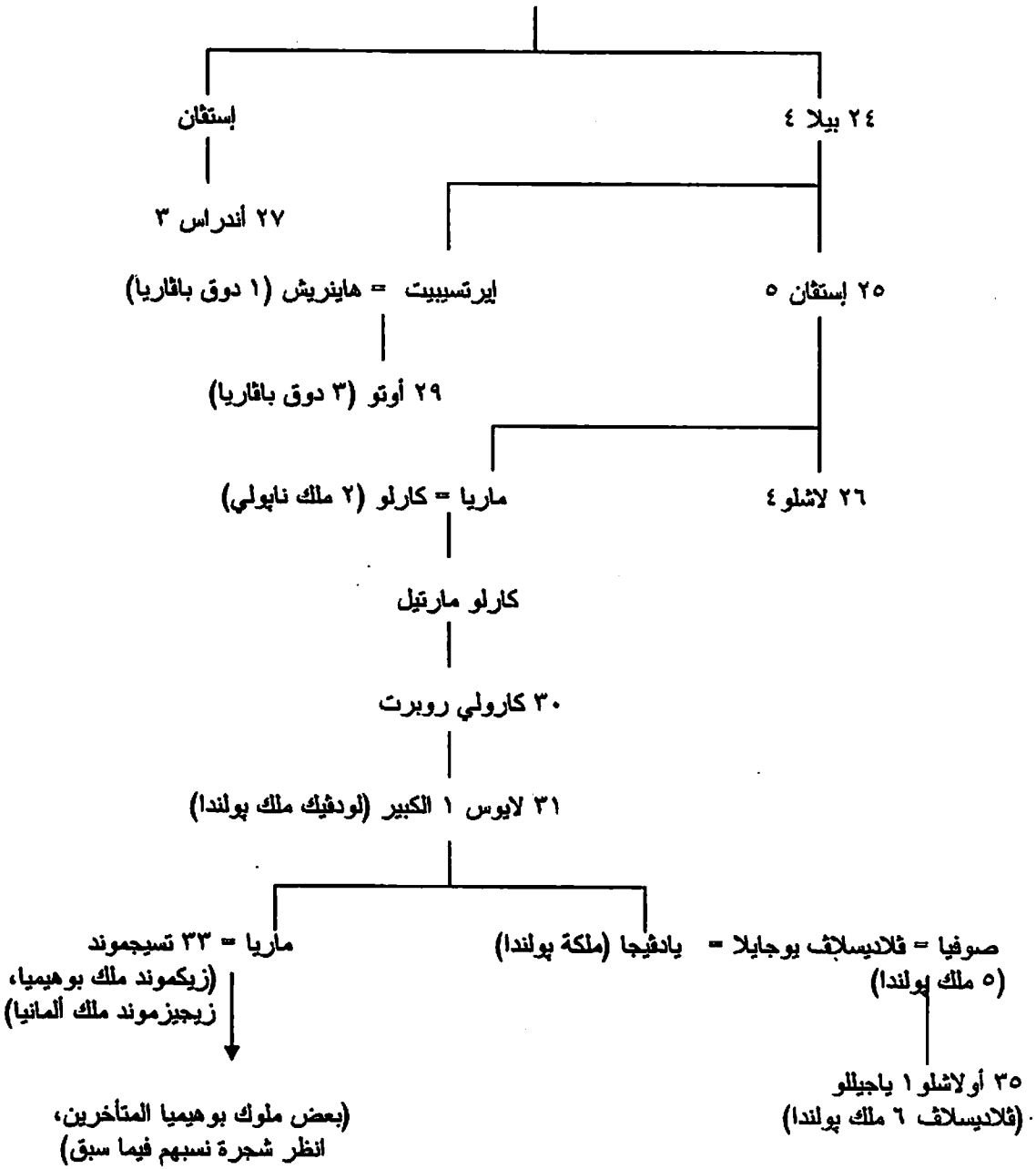

انظر أيضا شجرات الأنساب الآتية: ١- شجرة نسب ملوك بوهيميا ٢- شجرة نسب ملوك وأمراء ليتوانيا وبولندا ٣- شجرة نسب كونتات ودوقات ليمبورج ولوكسمبورج ٤- شجرة نسب أسرة أنجو في نابولي.

يوغوسلافيا

٧٢- حكام صربيا (Serbia):

١- أسرة نيماتيتش (Nemanjich) (١١٦٨-١٣٧١):

١١٦٨	١- ستيفان نيمانيا (تسوپان كبير)
١١٩٦	٢- ستيفان نيمانيتش

۱۲۲۷	۳- ستيفان رادوسلاف
۱۲۳۴	۴- ستيفان فلاديسلاف
۱۱۴۳	۵- ستيفان اوروش ۱
۱۲۷۶	۶- ستيفان دراجوتين
۱۲۸۲	۷- ستيفان اوروش ۲ ميليوتين
۱۳۲۱	۸- ستيفان اوروش ۳ ديكانسكي
۱۳۳۱	۹- ستيفان اوروش ۴ دوشان [القدير] (امبراطور في ۱۳۴۵)
۱۳۷۱-۱۳۵۵	۱۰- ستيفان اوروش ۵ [الضعيف]
۱۳۷۱-۱۳۵۶	۱۱- ستيفان اوروش (في تساليا)
۱۳۷۱-۱۳۶۵	۱۲- فوكاشين (في مقدونيا)

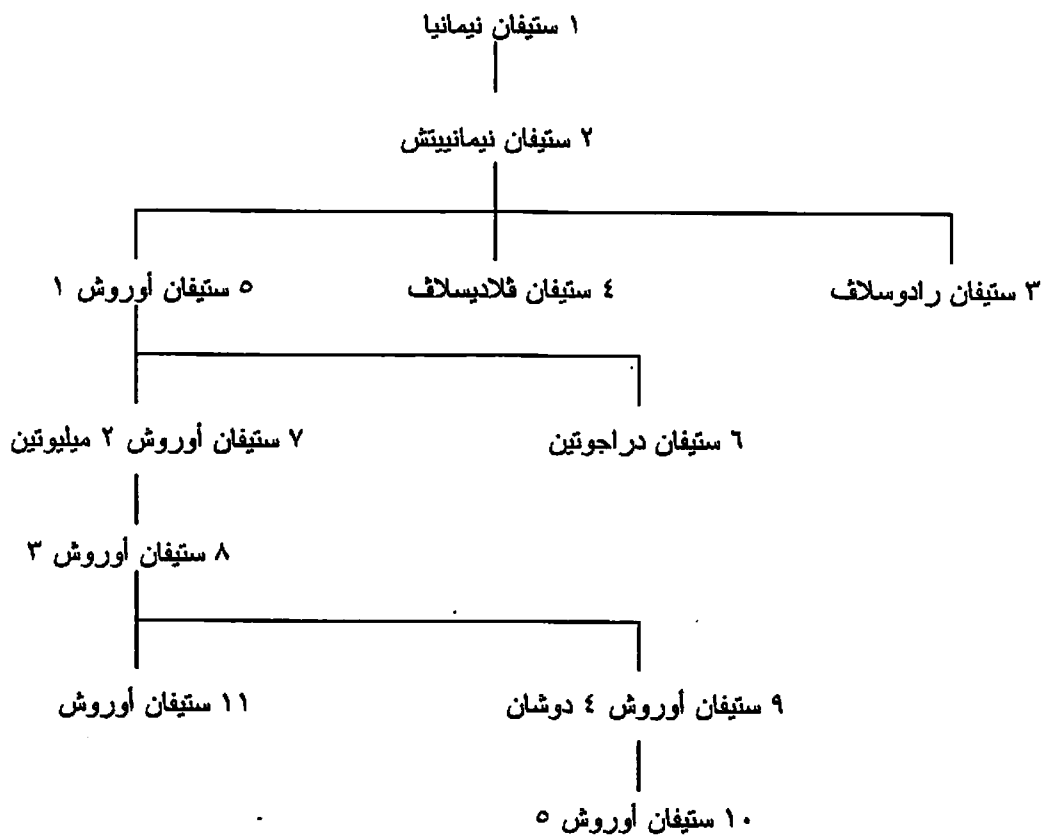

ب- أمراء صربيا (۱۳۷۱-۱۴۵۹):

۱۳۷۱		۱- لازار ۱ هريبيليانوفيتش
۱۳۸۹	ابن ۱	۲- ستيفان
۱۴۲۷		۳- چوراج برانكوفيتش
۱۴۵۶	ابن ۳	۴- لازار ۲
۱۴۵۹-۱۴۵۸	زوج بنت ۴	۵- ستيفان توماشيفيتش (ملك البوسنة)

ج- أسرنا قرا چورچيفيتش (Karageorgevich) وأوبرينوفيتش (Obrenovich) (۱۸۰۴-۱۹۴۵):

۱۸۱۳-۱۸۰۴		۱- قرا چورچي پتروفيتش (هوسبودار صربيا)
۱۸۱۵		۲- ميلوش أوبرينوفيتش (أمير صربيا) (۱)
۱۸۳۹		۳- ميلان ۱

١٨٣٩		٤- ميخايلو (١)
١٨٤٢	ابن ١	٥- أليكساندار ١
١٨٥٨		ميلوش أوبرينوفيتش (٢)
١٨٦٠		ميخايلو (٢)
١٨٦٨		٦- ميلان ٢ (ملك صربيا في ١٨٨٢)
١٨٨٩		٧- أليكساندار ٢
١٩٠٣	ابن ٥	٨- بيتار ١ (ملك الصرب والكروات والسلوفايين في ١٩١٨)
١٩٢١	ابن ٨	٩- أليكساندار [٣] (ملك يوغوسلافيا في ١٩٢٩)
١٩٤٥-١٩٣٤	ابن ٩	١٠- بيتار ٢

أسرة أوبرينوفيتش

تودور أوبرينوفيتش

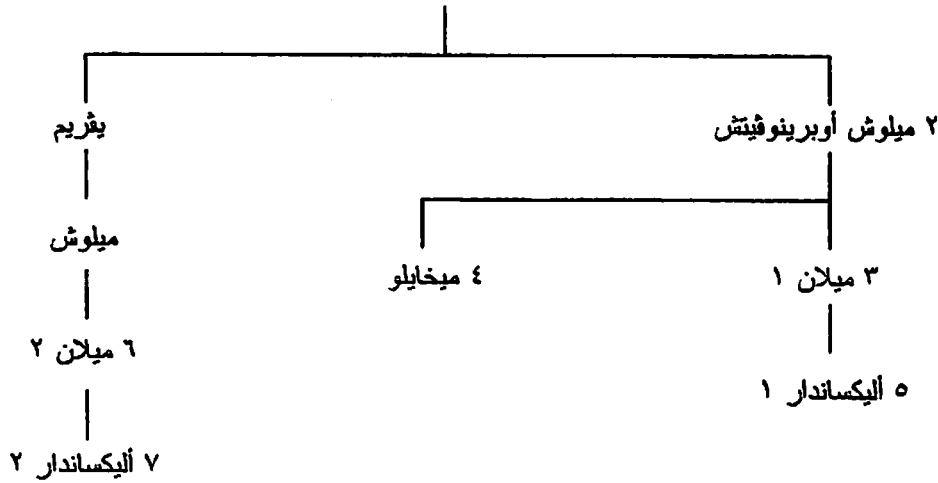

٧٣- باتات وملوك البوسنة (Bosnia) (١١٨٠-١٤٦٣):

١١٨٠	١- كولين (بان)
١٢٠٤	٢- ستيفان
١٢٣٢	٣- ماثي نينوسلاف
١٢٥٠	٤- برييسدا ١
١٢٩٠-١٢٨٧	٥- برييسدا ٢
١٣٠٢-١٢٨٧	٦- ستيفان كوترومان
١٣١٢-١٢٩٩	٧- باقل سوبيتش
١٣١٢	٨- ملادين سوبيتش (ابن ٧)
١٣٢٢	٩- ستيفان كوترومانيتش
١٣٥٣	١٠- ستيفان نترتكو ١ (ملك في ١٣٧٦)
١٣٩١	١١- ستيفان دابيشا
١٣٩٥	١٢- يلينا
١٣٩٨	١٣- ستيفان أوستوچا (١)
١٤٠٤	١٤- ستيفان نترتكو ٢ (١)
١٤٠٨	ستيفان أوستوچا (٢)
١٤١٨	١٥- ستيفان أوستوچيتش
١٤٢١	ستيفان نترتكو ٢ (٢)
١٤٤٣	١٦- ستيفان توماس أوستوچيتش
١٤٦٣-١٤٦١	١٧- ستيفان توماشيفيتش

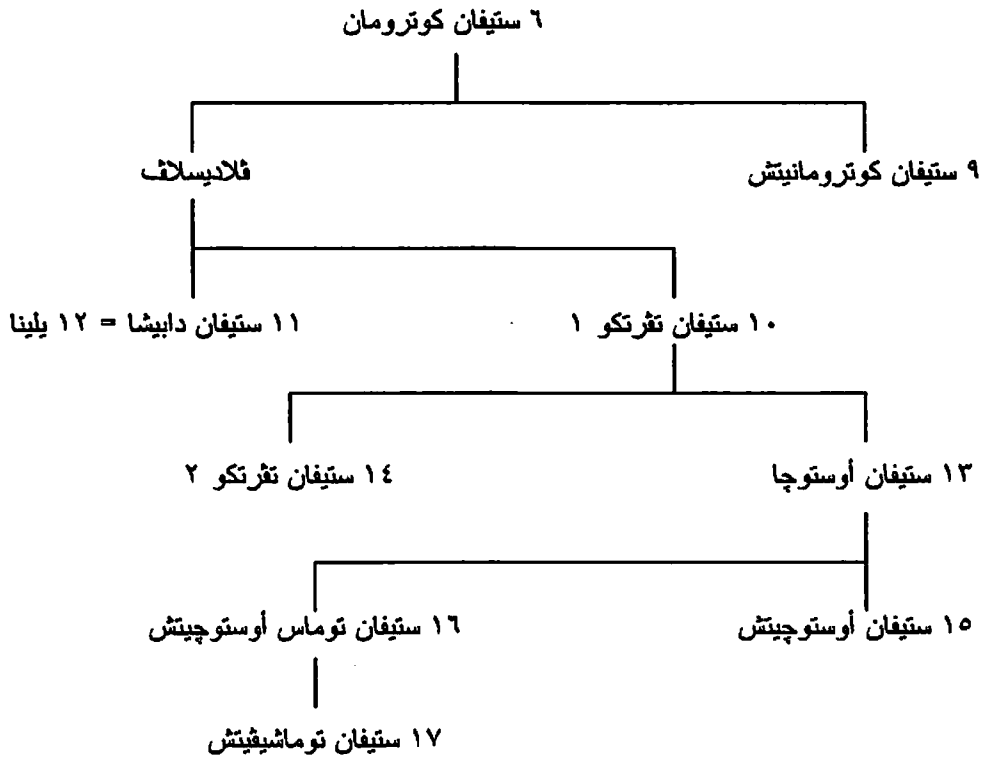

٧٤- بانات وملوك كرواتيا (Croatia) (٨١٠-١٠٩٥):

٨١٠	١- بورنا (بان)
٨٢١	٢- فلاديسلاف
٨٣٥	٣- ميسلاف
٨٤٥	٤- تريميمير
٨٦٤	٥- دوماجوي [ثائر]
٨٧٦	٦- ايلييكو
٨٧٨	٧- زديسلاف
٨٧٩	٨- برانيمير [ابن ٥]
٨٩٢	٩- مونتمير
٩٠٠	١٠- كريشيمير ١
٩٠٨	١١- ميروسلاف
٩١٢	١٢- بريونيا
٩١٣	١٣- توميسلاف (ملك في ٩٢٤)
٩٣٠	١٤- كريشيمير ٢
٩٦٩	١٥- درزيسلاف
٩٩٧	١٦- سفتوسلاف
١٠٣٠-١٠٠٠ ح	١٧- كريشيمير ٣
١٠٢٠-١٠٠٠	١٨- جويسلاف
١٠٣٠	١٩- ستيبان ١
١٠٥٨	٢٠- بيتار كريشيمير ٤
١٠٧٦	٢١- ديميتري زفونيمير
١٠٨٩	٢٢- ستيبان ٢
١٠٩٥-١٠٩١	٢٣- الموش

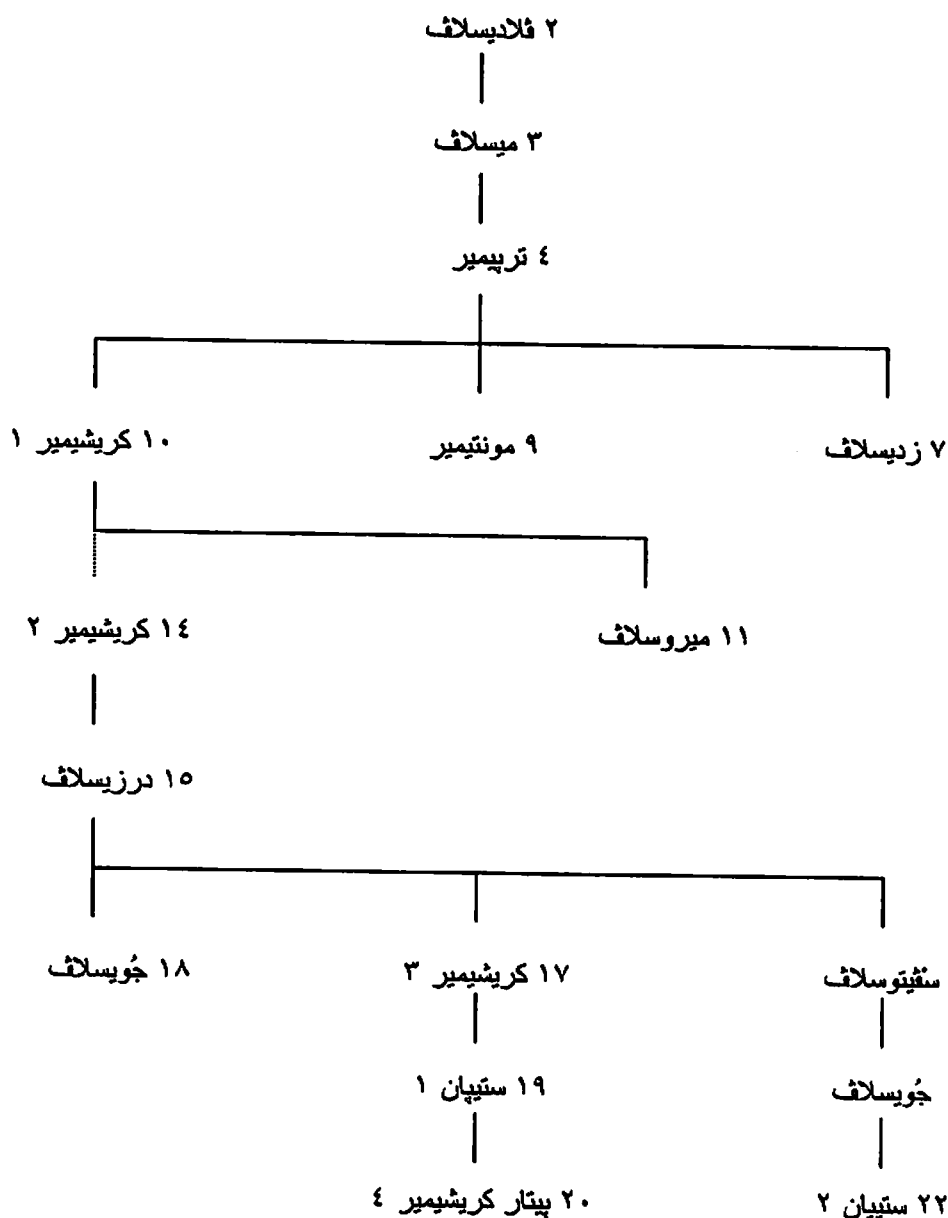

۷۵- حکام مونتينيچرو (Montenegro) [الجبل الأسود]:

۱- أسرة بکشيتش (Balshich) (۱۳۵۶-۱۴۲۱):

۱۳۵۶	۱- بکشا ۱
۱۳۶۸	۲- ستر اشيمير
۱۳۷۳-۱۳۷۹	۳- چوراج ۱
۱۳۷۳-۱۳۸۵	۴- بکشا ۲
۱۳۷۳-۱۴۰۳	۵- چوراج ۲
۱۴۰۳-۱۴۲۱	۶- بکشا ۳

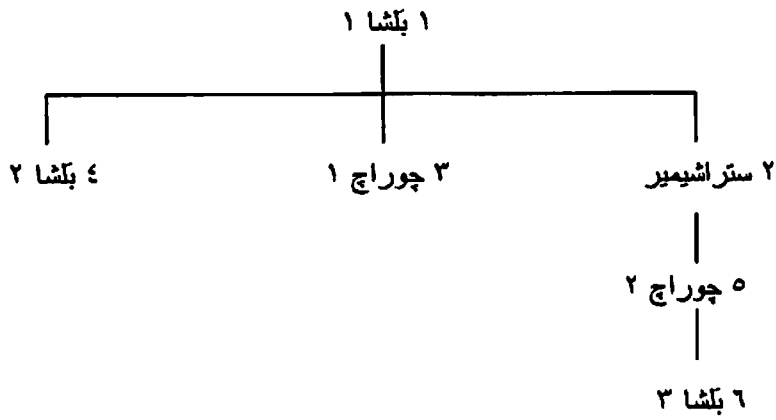

ب- أسرة كرنوييفيتش (Crnojevich) (١٤٢٧-١٥١٦):

١٤٢٧		١- ستيفان ١
١٤٦٠	ابن ١	٢- ايقان ١
١٤٩٠	ابن ٢	٣- چوراج ٣
١٤٩٩-١٤٩٦		٤- ستيفان ٢
١٥١٥		٥- ايقان ٢
١٥١٦-١٥١٥	ابن ٢	٦- چوراج ٤

ج- أسرة پتروفيتش (Petrovich) (١٦٩٦-١٩٢٢):

١٦٩٦		١- دانيلو ١ (فلادىكا)
١٧٨١-١٧٣٥		٢- سافا
١٧٥٦-١٧٥٠		٣- فاسيلي
١٧٨٢		٤- بيتار ١
١٨٣٠		٥- بيتار ٢
١٨٥١		٦- دانيلو ٢ (امير)
١٨٦٠		٧- نيكولا (ملك في ١٩١٠)
١٩٢١		٨- دانيلو ١ (ملك)
١٩٢٢-١٩٢١		٩- ميخايلو (ملك)

ستيفان هير اكوڤيتش نيجوش

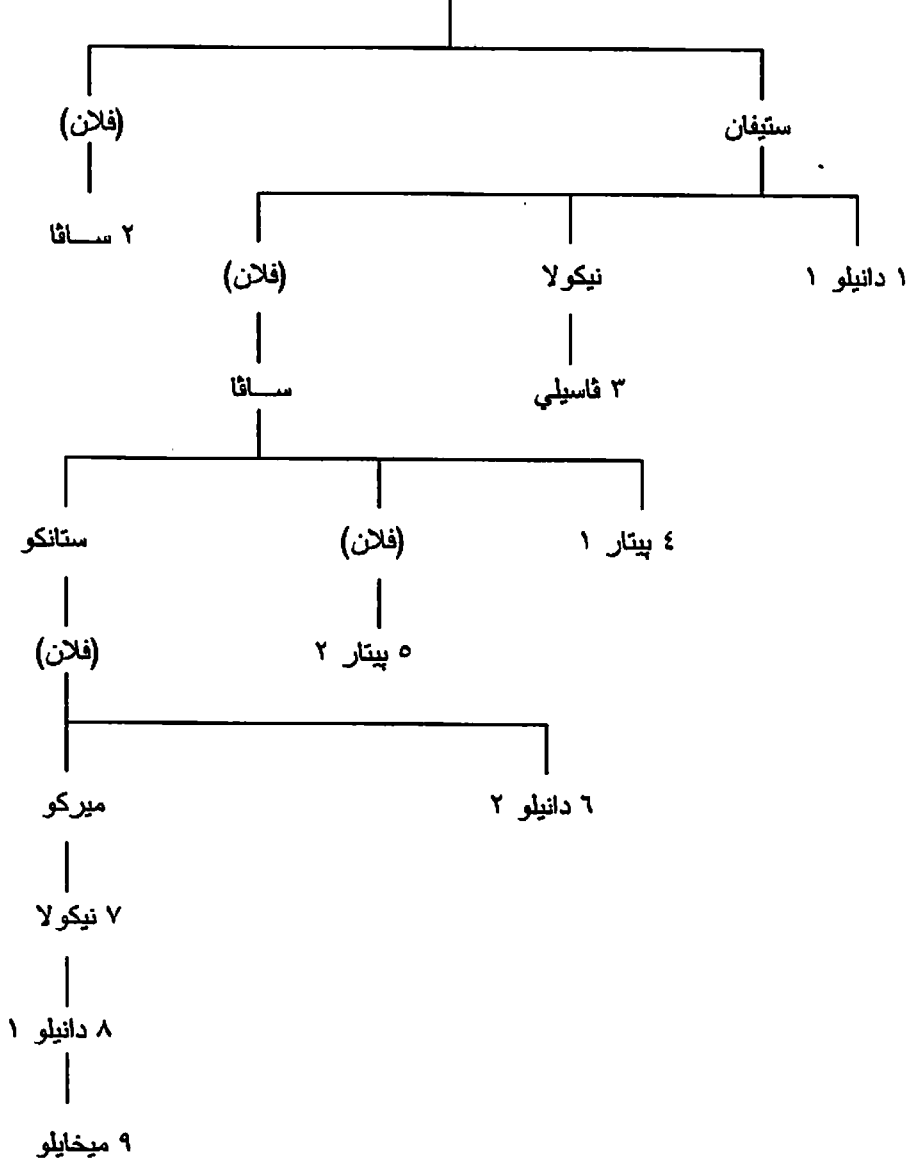

رومانيا

٧٦- أمراء ترانسيلڤانيا [داكيا] (١٥٢٦-١٥٩١):

١٥٢٦		١- يون زابوليا (بانوس زابولياي ملك المجر)
١٥٤٠	ابن ١	٢- يون زيكوند (١)
١٥٥١		٣- فرديناند (١ ملك المانيا)
١٥٥٦		يون زيكوند (٢)
١٥٧١		٤- استغان باتوري (ملك بولندا في ١٥٧٥)
١٥٧٦	أخو ٤	٥- كريستوف باتوري
١٥٨١		٦- زيكوند باتوري (١)
١٥٩٩		٧- أندراس باتوري
١٥٩٩		٨- ميخالي الشجاع (قويثود والاشيا)
١٦٠٢-١٦٠١		زيكوند باتوري (٢)

۱۶۰۵		۹- استقن بوسکاي
۱۶۰۷		۱۰- زيکوند راکوشي
۱۶۰۸		۱۱- جابور باتوري
۱۶۱۳		۱۲- جابور بيتلين
۱۶۲۹	زوجة ۱۲	۱۳- کاتيرينا [فون برانينبورج]
۱۶۳۰		۱۴- استقن بيتلين (اخو ۱۲)
۱۶۳۰	ابن ۱۰	۱۵- جيورجي راکوشي ۱
۱۶۴۸	ابن ۱۵	۱۶- جيورجي راکوشي ۲
۱۶۶۱		۱۷- ميخالي آپافي ۱
۱۶۹۱-۱۶۹۰	ابن ۱۷	۱۸- ميخالي آپافي ۲

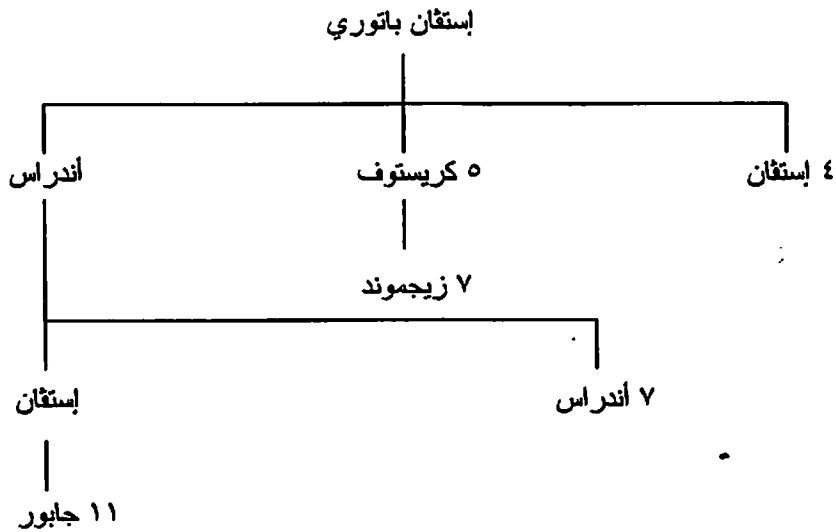

۷۷- فويفودو مولداڤيا [البغدان] (Voivodes of Moldavia) (۱۳۵۲-۱۶۱۵):

۱۳۵۲	۱- دراجوش
۱۳۵۴	۲- ساس
۱۳۵۹	۳- بالک
۱۳۵۹	۴- بوجدان
۱۳۶۵	۵- لاشو (ابن ۴)
۱۳۷۳	۶- کوستيا
۱۳۷۵	۷- پترو ۱
۱۳۹۱	۸- رومان ۱
۱۳۹۴	۹- ستيفان ۱
۱۳۹۹	۱۰- ايوجا
۱۴۰۰	۱۱- اليکساندرو ۱
۱۴۳۲	۱۲- ايلي ۱ (۱)
۱۴۳۳	۱۳- ستيفان ۲ (۱)
۱۴۴۲-۱۴۳۵	ايلي ۱ (۲)
۱۴۴۷-۱۴۳۶	ستيفان ۲ (۲)
۱۴۴۷	۱۴- پترو ۲ (۱)
۱۴۴۷	۱۵- رومان ۲
۱۴۴۸	پترو ۲ (۲)
۱۴۴۹	۱۶- اليکساندريل (۱)

١٤٤٩	١٧- بوجدان ٢
١٤٥١	١٨- پترو آرون (١)
١٤٥٢	الېكساندريل (٢)
١٤٥٤	پترو آرون (٢)
١٤٥٥	الېكساندريل (٣)
١٤٥٥	پترو آرون (٣)
١٤٥٧	١٩- ستيفان ٣ الكبير
١٥٠٤	٢٠- بوجدان ٣
١٥١٧	٢١- ستيفانيتا
١٥٢٧	٢٢- پترو ٣ (١)
١٥٣٨	٢٣- ستيفان ٤
١٥٤٠	٢٤- الېكساندرو ٢
١٥٤١	پترو ٣ (٢)
١٥٤٦	٢٥- ايلي ٢
١٥٥١	٢٦- ستيفان ٥
١٥٥٢	٢٧- يوان ١ بولديا
١٥٥٢	٢٨- الېكساندرو ٣ (١)
١٥٦١	٢٩- يوان ياكوب
١٥٦٣	٣٠- ستيفان ٦
١٥٦٤	الېكساندرو ٣ (٢)
١٥٦٨	٣١- بوجدان ٤
١٥٧٢	٣٢- يوان ٢ فودا
١٥٧٤	٣٣- پترو ٤ (قوفود والاشيا) (١)
١٥٧٧	٣٤- يوان ٣
١٥٧٨	پترو ٤ (٢)
١٥٧٩	٣٥- يانشو ساسول
١٥٨٢	پترو ٤ (٣)
١٥٩١	٣٦- آرون (١)
١٥٩٢	٣٧- پترو ٥
١٥٩٢	آرون (٢)
١٥٩٥	٣٨- ستيفان ٧
١٥٩٥	٣٩- يريميا موفيل (١)
١٦٠٠	٤٠- ميخاي الشجاع (قوفود والاشيا)
١٦٠٠	يريميا موفيل (٢)
١٦٠٦	٤١- سيمون موفيل (قوفود والاشيا) (ابن اخي ٣٩)
١٦٠٧	٤٢- ميخاي موفيل (١)
١٦٠٧	٤٣- كونستانتين موفيل (١)
١٦٠٧	ميخاي موفيل (٢)
١٦٠٧	كونستانتين موفيل (٢)
١٦١٥-١٦١١	٤٤- ستيفان ٨
.....

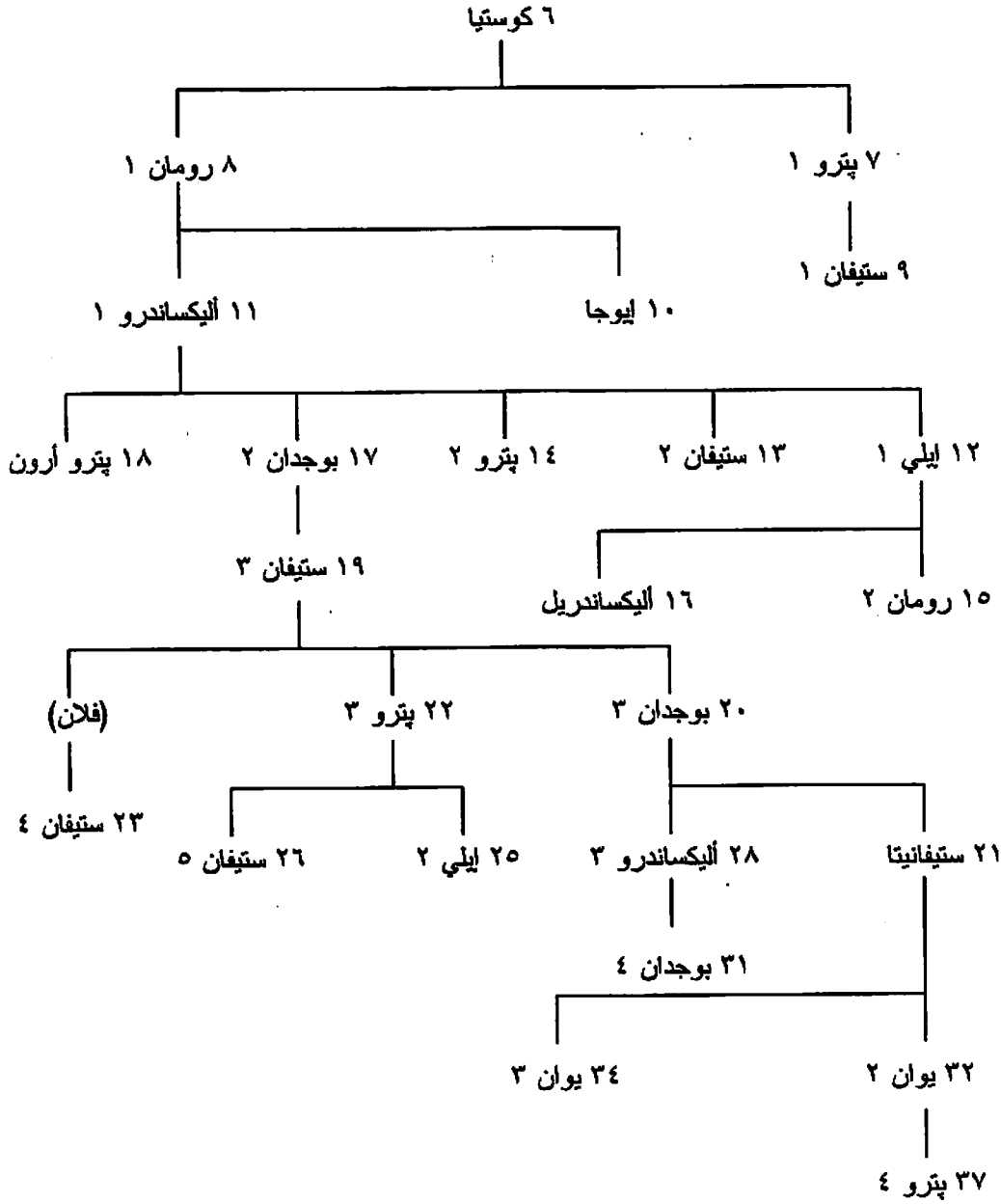

انظر أيضا شجرة نسب فويغودي والاشيا.

٧٨- فويغودو والاشيا [الأفلاق] (Voivodes of Wallachia) (ح ١٢٧٧-١٦١١):

١٢٧٧ ح	١- باريات
١٢٩٠ ح	٢- تيخومير
١٣١٠ ح	٣- باساراب ١
١٣٥٢	٤- نيكولاي أليكساندرو
١٣٦٤	٥- فلايشو ١ [فلاديسلاف]
١٣٧٧ ح	٦- رادو ١ نيغرو
١٣٨٣ ح	٧- دان ١
١٣٨٦	٨- ميرشيا ١ العجوز (١)
١٣٩٤	٩- فلاد ١
١٣٩٧	ميرشيا ١ (٢)

١٤١٨	١٠- ميخاي ١
١٤٣١-١٤٢٠	١١- دان ٢
١٤٢٧-١٤٢١	١٢- رادو ٢
١٤٣١	١٣- أليكساندرو ١
١٤٣٦	١٤- فلاد ٢ دراكيول (١)
١٤٤٢	١٥- ميرشيا ٢
١٤٤٢	١٦- باساراب ٢
١٤٤٣	فلاد ٢ دراكيول (٢)
١٤٤٧	١٧- فلايشو ٢ (١)
١٤٤٨	١٨- فلاد ٣ المخوزق
١٤٤٨	فلايشو ٢ (٢)
١٤٥٦	فلاد ٣ (٢)
١٤٧٥-١٤٦٢	١٩- رادو ٣
١٤٧٧-١٤٧٣	٢٠- باساراب ٣
١٤٨٢-١٤٧٧	٢١- باساراب ٤
١٤٨١	٢٢- ميرشيا ٣
١٤٨١	٢٣- فلاد ٤
١٤٩٥	٢٤- رادو ٤
١٥٠٨	٢٥- ميخنيا ١
١٥٠٩	٢٦- ميرشيا ٤
١٥١٠	٢٧- فلاد ٥
١٥١٢	٢٨- نيا جوي باساراب
١٥٢١	٢٩- تيودوسيي (١)
١٥٢١	٣٠- فلاد رادو
١٥٢١	تيودوسيي (٢)
١٥٢٢	٣١- رادو ٥ (١)
١٥٢٣	٣٢- فلايشو ٣ (١)
١٥٢٣	٣٣- رادو ٦
١٥٢٩-١٥٢٤	رادو ٥ (٢)
١٥٢٥-١٥٢٤	فلايشو ٣ (٢)
١٥٢٩	٣٤- موسىه
١٥٣٠	٣٥- فلاد ٦
١٥٣٢	٣٦- فلاد ٧
١٥٣٥	٣٧- پترو ١
١٥٤٥	٣٨- ميرشيا ٥ (١)
١٥٥٢	٣٩- رادو ٧
١٥٥٢	ميرشيا ٥ (٢)
١٥٥٤	٤٠- پتراسكو
١٥٥٩	٤١- پترو ٢
١٥٦٨	٤٢- أليكساندرو ٢
١٥٧٧	٤٣- ميخنيا ٢ (١)
١٥٨٣	٤٤- پترو ٣ (ابن ٤٠)
١٥٨٥	ميخنيا ٢ (٢)
١٥٩١	٤٥- ستيفان
١٥٩٢	٤٦- أليكساندرو ٣
١٦٠١-١٥٩٣	٤٧- ميخاي ٢ الشجاع (ابن ٤٠)
١٦٠٠-١٥٩٩	٤٨- نيكولاي پتراسكو (ابن ٤٧)

١٦٠٢-١٦٠٠	٤٩- سيميون موفيل
١٦٠٢-١٦٠١	٥٠- رادو ميخنيا
١٦١١-١٦٠٢	٥١- رادو ٨

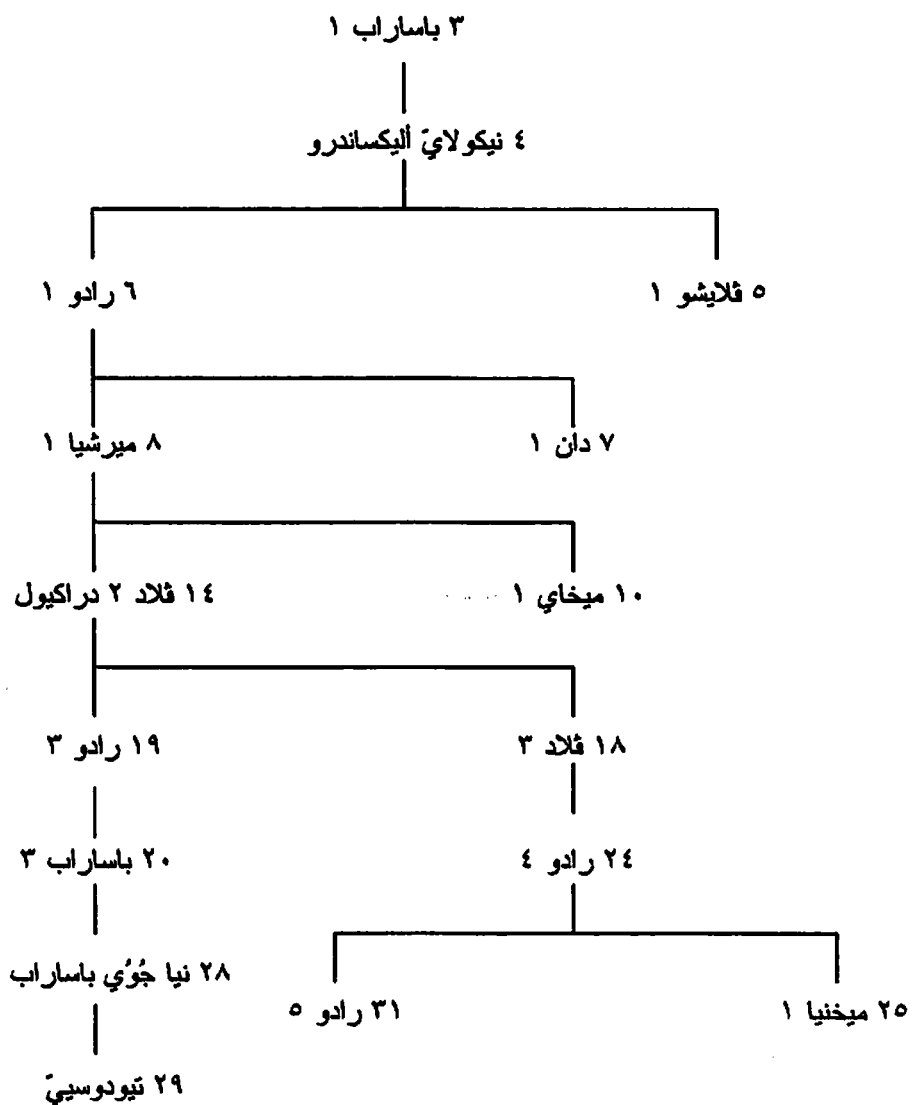

٧٩- الحكام المحدثون (١٨٥٩-١٩٤٧):

١٨٥٩	١- أليكساندرو يوان كوزا (أمير)
١٨٦٦	٢- كارول ١ [قون هومينتسوللين - زيمارينجين] (ملك في ١٨٨١)
١٩١٤	٣- فرديناند
١٩٢٧	٤- ميخاي (١)
١٩٣٠	٥- كارول ٢
١٩٤٧-١٩٤٠	ميخاي (٢)

كارل (۳ امير هوينتسوللين- زيمارينجين)

كارل انتون فون هوينتسوللين- زيمارينجين

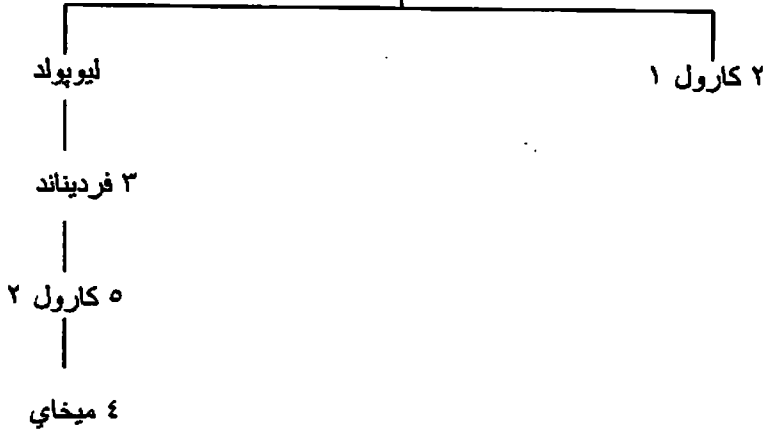

بلغاريا

۸۰- حكام بلغاريا:

۱- الخانات البلغار (۶۸۱-۸۰۳):

۶۸۱	۱- قاغان ايسپيرينخ
۷۰۲	۲- تيرفيل
۷۱۸	۳- تفيريم
۷۲۵	۴- سيفار
۷۴۰	۵- كورميسوش [مغتصب للعرش]
۷۵۶	۶- فينيش [ابن ۵]
۷۶۲	۷- تيليتس [مغتصب للعرش]
۷۶۵	۸- سابين [زوج بنت ۵]
۷۶۷	۹- اومور [ابن ۶]
۷۶۷	۱۰- توكتو [مغتصب للعرش]
۷۷۲	۱۱- باجان [مغتصب للعرش]
۷۷۲ ح	۱۲- تيليريج [مغتصب للعرش]
۸۰۳-۷۷۷	۱۳- كاردام

إيرنيك بن أتيللا

كورت

١ قاغان إيسبيرخ

٢ تيرفيل

٤ سيفار

٣ تفرير

ب- أسرة كروم (Krum) (٨٠٣-٩٧٢):

٨٠٣	١٤- كروم خان
٨١٤	١٥- أومورتاج
٨٣١	١٦- مالاير
٨٣٦	١٧- پريسبان
٨٥٢	١٨- بوريس ١ ميخايل (ملك)
٨٨٩	١٩- فلاديمير
٨٩٣	٢٠- سيميون (قيصر في ٩٢٥)
٩٢٧	٢١- بيتار
٩٧٢-٩٦٩	٢٢- بوريس ٢

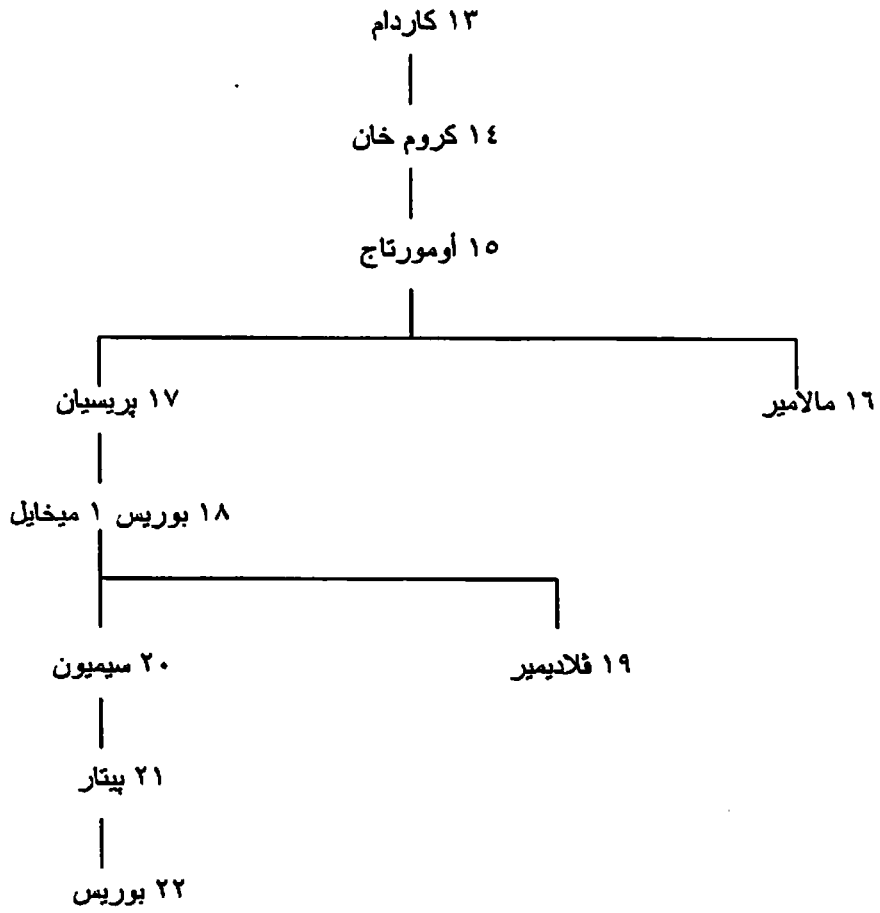

ج- المملكة المقدونية البلغارية- أسرة كوميتوبول (٩٧٩-١٠١٨):

٩٧٦	٢٣- صامويل (مع إخوته، ومنفردا في ح ٩٨٧)
١٠١٤	٢٤- جافريل رادومير
١٠١٨-١٠١٥	٢٥- ايفان فلاديسلاف

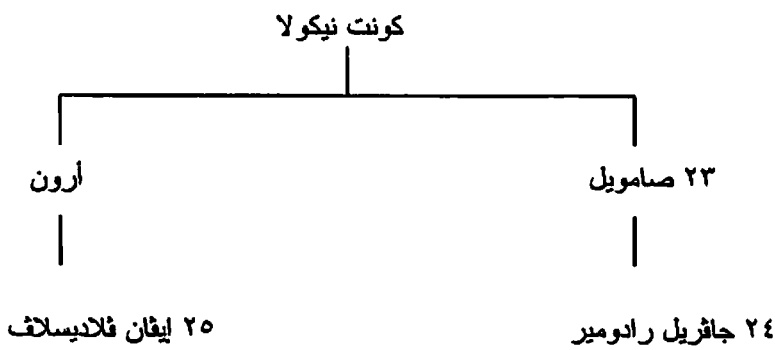

د- أسرة أسين (Asen)- ملوك (١١٨٧-١٢٨٠):

١١٨٧	٢٦- أسين ا
١١٩٦	٢٧- بيتار
١١٩٧	٢٨- كالويان
١٢٠٧	٢٩- بوريل

١٢١٨	٣٠- إيفان أسين ٢
١٢٤١	٣١- كاليمان
١٢٥٦	٣٢- ميكو أسين
١٢٥٧	٣٣- كونستانتين تيخ
١٢٧٧	٣٤- إيفالو [مغتصب للعرش]
١٢٨٠-١٢٧٩	٣٥- إيفان أسين ٣

هـ- أسرة ترتر (Tertter Dynasty) - ملوك (١٢٨٠-١٣٢٣):

١٢٨٠	٣٦- جيورجي ١
١٢٩٢	٣٧- سميليش
١٢٩٩	٣٨- تشاكا [من أسرة حكام القبيلة الذهبية في روسيا]
١٣٠٠	٣٩- تودور سفيتوسلاف
١٣٢٣-١٣٢٢	٤٠- جيورجي ٢

شجرة نسب أسرة أسين وأسرة ترتر

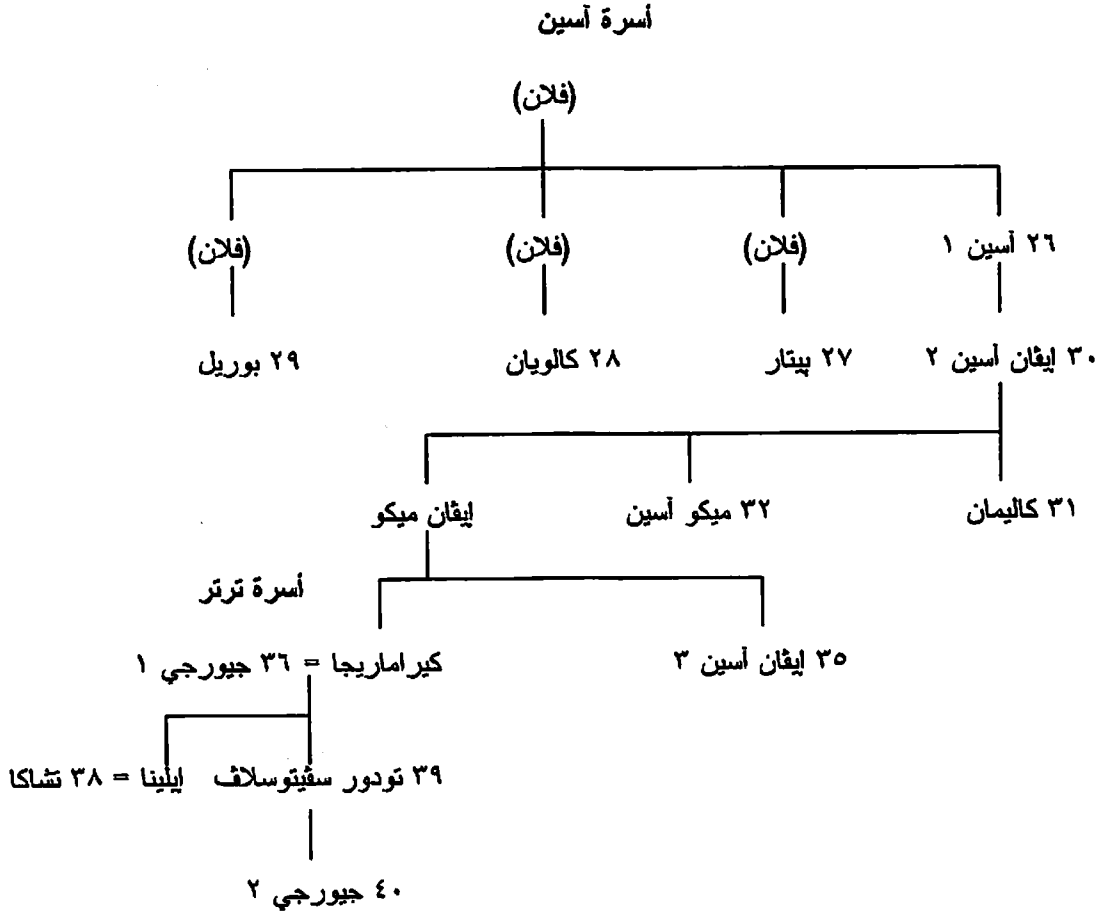

و- أسرة شيشمانوفيتش (Shishmanovich) - ملوك (١٣٢٣-١٣٩٦):

١٣٢٣	٤١- ميخايل شيشمان
١٣٣٠	٤٢- إيفان ستيفان
١٣٧١-١٣٣١	٤٣- إيفان أليكساندار
١٣٩٣-١٣٧١	٤٤- إيفان شيشمان (في ترنوفو)

ح ١٣٦٠-١٣٩٦

٤٥- ايغان ستر اشيمير (في قيد)

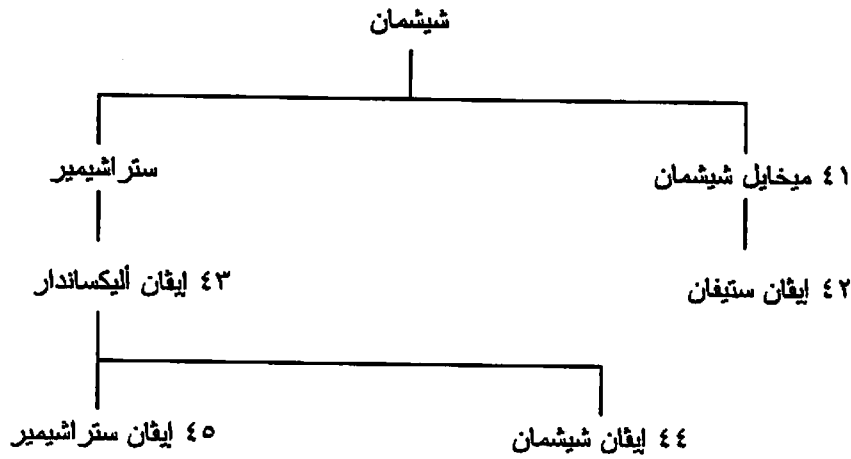

ز- أمراء وملوك بلغاريا (١٨٧٩-١٩٤٦):

١٨٧٩	٤٦- أليكساندار [فون باتينبيرج] (أمير)
١٨٨٧	٤٧- فردناند [فون كوبورج] (أمير، وملك في ١٩٠٨)
١٩١٨	٤٨- بوريس (ابن ٤٧)
١٩٤٦-١٩٤٣	٤٩- سيميون (ابن ٤٨)

عنهم انظر شجرة نسب منتخبى وملوك ساكسونيا من أسرة فيتين وأسرة كوبورج وفروعها في أوروبا، فيما سبق.

ألبانيا

٨١- ملوك ألبانيا (١٩٢٨-١٩٤٣):

١٩٣٩-١٩٢٨	١- أميت [أحمد] زوج
١٩٤٣-١٩٣٩	٢- فيتوريو- إيمانويلي (٣ ملك إيطاليا)

اليونان

٨٢- إسبرطة (Sparta):

أسرة أجيس (Agidae) (ح ٨١٥-٢١٥ ق.م):

٨١٥ ق.م		١- أجيسيلوس
٧٨٥ ح	ابن ١	٢- أرخيلوس
٧٦٠ ح	ابن ٢	٣- تيليكوس
٧٤٠ ح	ابن ٣	٤- الكيمينيس
٧٠٠ ح	ابن ٤	٥- پولودوروس
٦٦٥ ح	ابن ٥	٦- يوروكراتيس
٦٤٠ ح	ابن ٦	٧- أناكساندروس
٦١٥ ح	ابن ٧	٨- يوروكراتيديس

۵۹۰ ح	ابن ۸	۹- لیون
۵۶۰ ح	ابن ۹	۱۰- اناکساندریداس
۵۲۰ ح		۱۱- کلیومینیس ۱
۴۸۹ ح		۱۲- لیونیداس ۱
۴۸۰		۱۳- پلیستارخوس
۴۵۸ ح		۱۴- پلیستواناکس
۴۴۴		۱۵- پائوسانیاس
۳۹۴		۱۶- اگیسیپولیس ۱
۳۸۰		۱۷- کلیومبروتوس ۱
۳۷۱		۱۸- اگیسیپولیس ۲
۳۶۹		۱۹- کلیومینیس ۲
۳۰۹		۲۰- اریوس ۱
۲۶۴		۲۱- اکروتاتوس
۲۶۲ ح		۲۲- اریوس ۲
۲۵۴		۲۳- لیونیداس ۲ (۱)
۲۴۲		۲۴- کلیومبروتوس ۲
۲۴۱		لیونیداس ۲ (۲)
۲۲۱-۲۳۵		۲۵- کلیومینیس ۳
۲۲۱-۲۲۷		۲۶- یوکلیداس
۲۱۵-۲۱۹		۲۷- اگیسیپولیس ۳

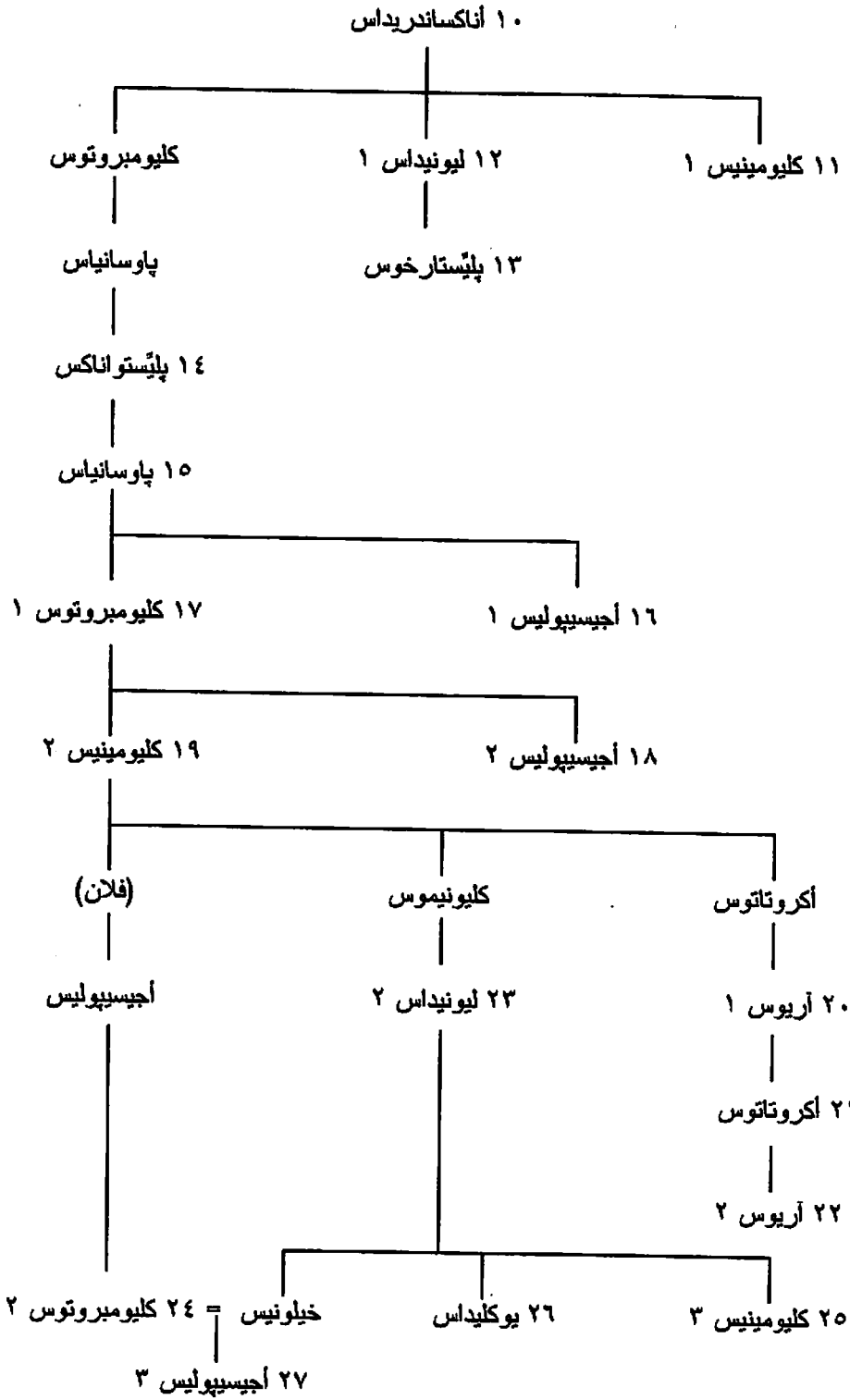

أسرة یوروبون (Eurypontidae) (ح ۷۷۰-۱۹۲ ق.م):

ح ۷۷۰ ق.م		۱- خاریلوس
ح ۷۵۰	ابن ۱	۲- نیکاندروس
ح ۷۲۰	ابن ۲	۳- نیوپومپوس
ح ۶۷۵	ابن ۳	۴- أناكساندریداس ۱
ح ۶۴۵	حفید ۴	۵- زیوكسیداموس
ح ۶۲۵	ابن ۵	۶- أناكسیداموس

۶۰۰ ح	ابن ۶	۷- آرخیداموس ۱
۵۷۵ ح	ابن ۷	۸- آجاسیکلیس
۵۵۰ ح	ابن ۸	۹- آریستون
۵۱۵ ح	ابن ۹	۱۰- دیماراتوس
۴۹۱ ح	سلیل ۴	۱۱- لیوتوخیداس
۴۶۹	ابن ۱۱	۱۲- آرخیداموس ۲
۴۲۷		۱۳- آجیس ۲
۳۹۸		۱۴- آجیسلاؤس ۲
۳۶۱		۱۵- آرخیداموس ۳
۳۳۸		۱۶- آجیس ۳
۳۳۱		۱۷- یودامیداس ۱
۳۰۰ ح		۱۸- آرخیداموس ۴
؟		۱۹- یودامیداس ۲
۲۴۵ ح		۲۰- آجیس ۴
۲۴۱		۲۱- یودامیداس ۳
۲۲۷-۲۲۸		۲۲- آرخیداموس ۵

۲۱۹	سلیل ۱۳	۲۳- لوکورجوس
۲۱۰	ابن ۲۳	۲۴- پیلوپس
۱۹۲-۲۰۶	سلیل ۱۰	۲۵- نابییس

۱۲ آرخیداموس ۲

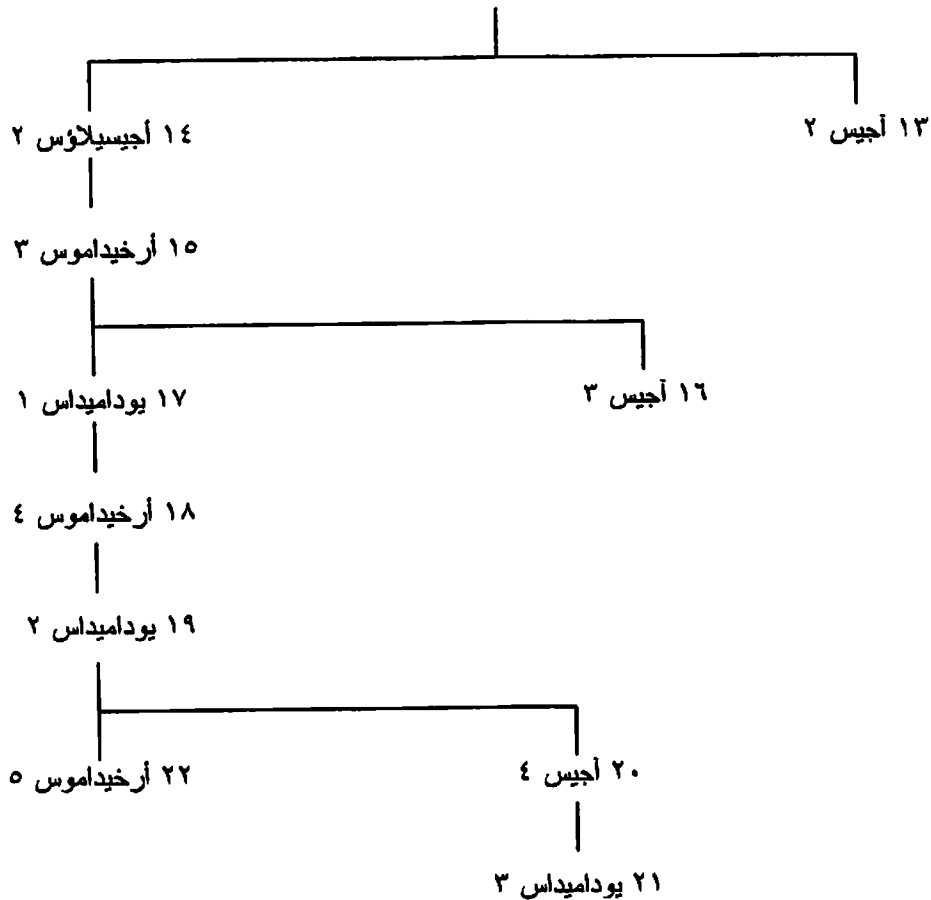

٨٣- مملكة مقدونيا (Macedonia):

١- الأسرة الأرجوسية (Argeadae) (ح. ٦٥٠-٣١٠ ق.م):

٦٥٠ ق.م		١- برديكاس ١
٦٣٠ ح	ابن ١	٢- أرجايوس ١
٦٢٠ ح	ابن ٢	٣- فيليبوس ١
٥٩٠ ح	ابن ٣	٤- أيروبوس ١
٥٧٠ ح	ابن ٤	٥- ألكيتاس
٥٤٠ ح	ابن ٥	٦- أمونتاس ١
٤٩٥ ح	ابن ٦	٧- أليكسندروس ١
٤٥٢ ح		٨- برديكاس ٢
٤١٣ ح		٩- أرخيلوس
٣٩٩ ح		١٠- أورستيس
٣٩٨ ح		١١- أيروبوس ٢
٣٩٥ ح		١٢- أمونتاس ٢
٣٩٤ ح		١٣- باوسانياس
٣٩٣ ح		١٤- أمونتاس ٣ (١)
٣٩٣ ح		١٥- أرجايوس ٢
٣٩٢ ح		أمونتاس ٣ (٢)
٣٦٩		١٦- أليكسندروس ٢
٣٦٨		١٧- بتوليمايوس ١
٣٦٥		١٨- برديكاس ٣
٣٥٩		١٩- فيليبوس ٢
٣٣٦		٢٠- أليكسندروس ٣ [الإسكندر الأكبر]
٣١٧-٣٢٣		٢١- فيليبوس ٣ أرهيداوس
٣١٠-٣٢٣		٢٢- أليكسندروس ٤

ب- أسرة أنتيباتروس (Antipatridae) (٣١٠-٢٩٤ ق.م):

٣١٠ ق.م		٢٣- كاسانديروس
٢٩٧		٢٤- فيليبوس ٤
٢٩٤-٢٩٧		٢٥- أنتيباتروس (في الشرق)
٢٩٤-٢٩٧		٢٦- أليكسندروس ٥ (في الغرب)

شجرة نسب ملوك مقدونيا من الأسرة الأرجوسية وأسرة أنتيباتروس

بقية الأسرة الأرجوسية

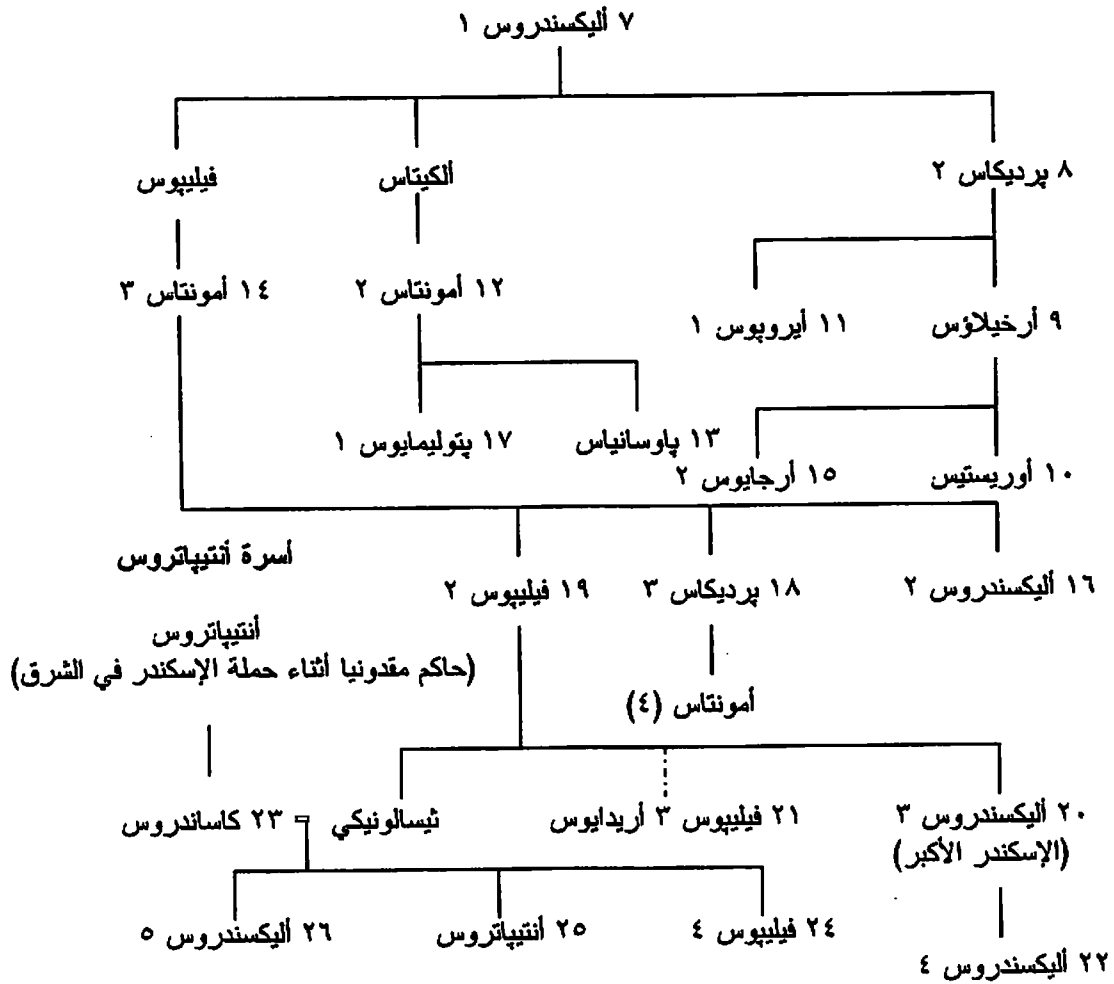

ج- أسرة أنتيجونوس (Antigonidae) والحكام الآخرون في مقدونيا وآسيا الصغرى (٣٠٦-٦٨ ق.م):

٣٠٦-٣٠١ ق.م	١ أنتيجونوس ١ مونوفثالموس (في آسيا الصغرى وسوريا)
٢٨١-٣٠٦	٢ لوسيماخوس (في تراقيا، وآسيا الصغرى ٣٠١، ومقدونيا ٢٨٨)
٢٨٥-٣٠٦	٣ ديميتريوس ١ بوليوركتيس (في آسيا الصغرى وسوريا ٣٠٦-٣٠١، ومقدونيا ٢٩٤-٢٨٨.. إلخ)
٢٨٥-٢٨٨	٤ پوروس (١ ملك إبيروس، وفي مقدونيا) (١)
٢٣٩-٢٨٥	٥ أنتيجونوس ٢ جوناتاس (في بلاد الإغريق، ومقدونيا ٢٧٦-٢٧٤ ومن ٢٧٢)
٢٧٩-٢٨١	٦ پتوليمايوس ٢ كيراونوس (في مقدونيا، ابن ١ في مصر)
٢٧٢-٢٧٤	٧ پوروس (١ ملك إبيروس، وفي مقدونيا) (٢)
٢٢٩-٢٢٩	٨ ديميتريوس ٢ (مقدونيا وبلاد الإغريق)
٢٢١-٢٢٩	٩ أنتيجونوس ٣ دوسون
١٧٩-٢٢١	١٠ فيليبوس ٥
١٦٨-١٧٩	١٠- پيرسيوس

شجرة نسب أسرة أنتيجونوس

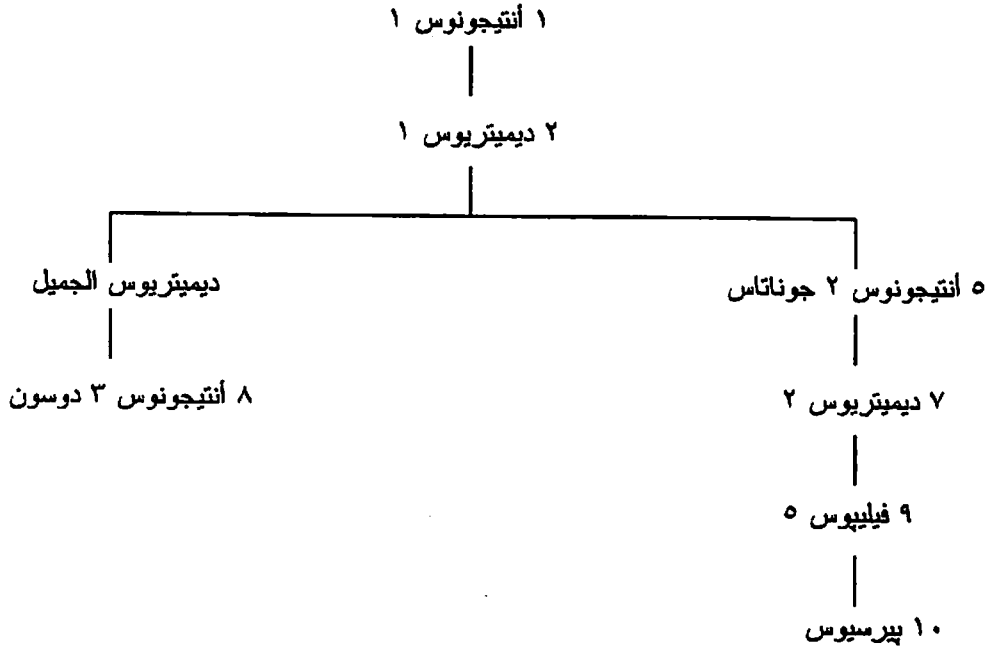

٨٤- مملكة إيروس (Epirus) - أسرة أياكوس (Aeacidae) (ح. ٤٠٠-٢٣٥ ق.م):

١٠٠ ق.م	١- ألكيتاس ١
?	٢- نيوبتوليموس ١
٣٦٠	٣- أروباس (١)
٣٤٢	٤- أليكسندروس ١
٣١٣-٣٣١	٥- نيوبتوليموس ٢ (١)
٣٢٢-٣٢٣	أروباس (٢)
٣١٧-٣٢٢	٦- أياكيديس (١)
٣١٣	أياكيديس (٢)
٣٠٧-٣١٣	٧- ألكيتاس ٢
٣٠٢-٣٠٧	٨- بوروس ١ (١)
٢٩٥-٣٠٢	نيوبتوليموس ٢ (٢)
٢٧٢-٢٩٧	بوروس ١ (٢)
٢٤٠ ح- ٢٧٢	٩- أليكسندروس ٢
٢٤٠ ح- ?	١٠- بوروس ٢
٢٣٥- ?	١١- بتوليمايوس

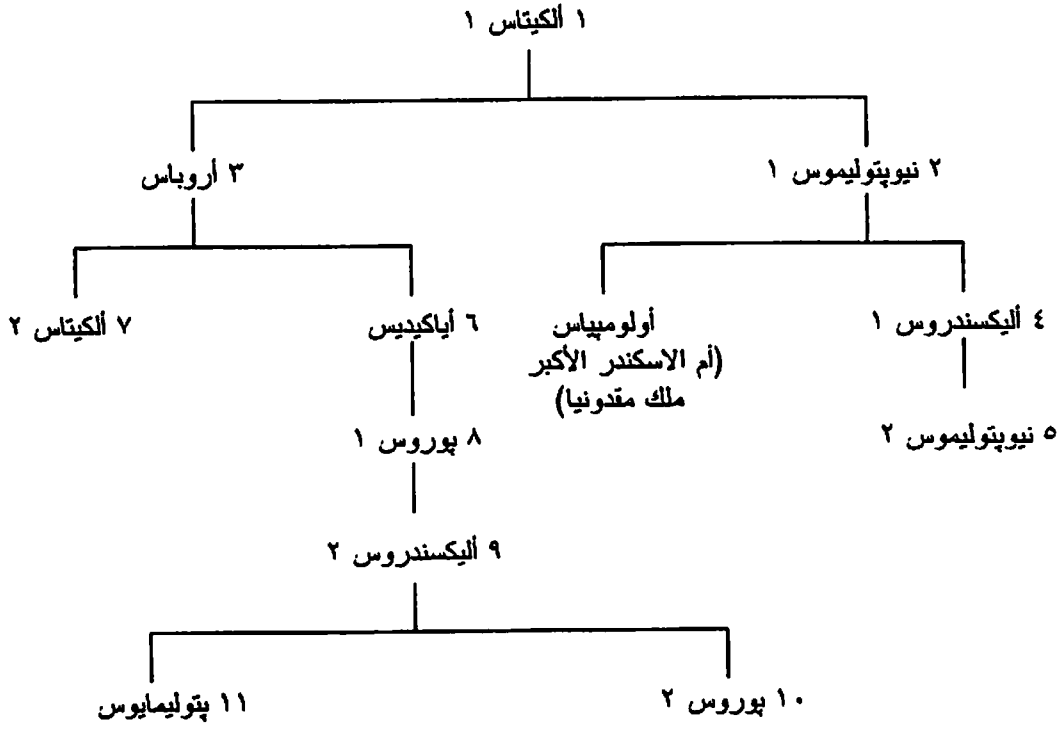

٨٥- دويلات العصور الوسطى:

١- الأمراء الحفصيون [بنو شُعيب] في كريت [إقريطش] (٢١٣-٨٣٥٠-٨٢٨/٩٦١):

٨٢٨	٢١٣ هـ ^(١)	١- أبو حفص عمر ١ بن عيسى بن شُعيب البلوطي
٨٦١ ح	٢٤٨	٢- أبو عمرو شعيب ١
٨٩٤ ح	٢٨١	٣- أبو عبد الله عمر ٢
٩٨٩٥ ح	٢٨٢ ق	٤- محمد
٩٩١٠ ح	٢٩٨ ق	٥- يوسف
٩٩١٥ ح	٣٠٣ ق	٦- علي ١
٩٩٢٥ ح	٣١٣ ق	٧- أحمد
٩٩٤٠ ح	٣٢٩ ق	٨- شعيب ٢
٩٩٤٣ ح	٣٣٢ ق	٩- علي ٢
٩٦١-٩٩٥٤ ح	٣٥٠-٣٤٣ ق	١٠- عبد العزيز

(1) التواريخ التي اعطاها المؤلف لهذه الأسرة غير منضبطة، وقد غيرناها بما يتفق مع العملة بقدر الإمكان، والتواريخ التي أمامها علامة استفهام غير مؤكدة (م.ع).

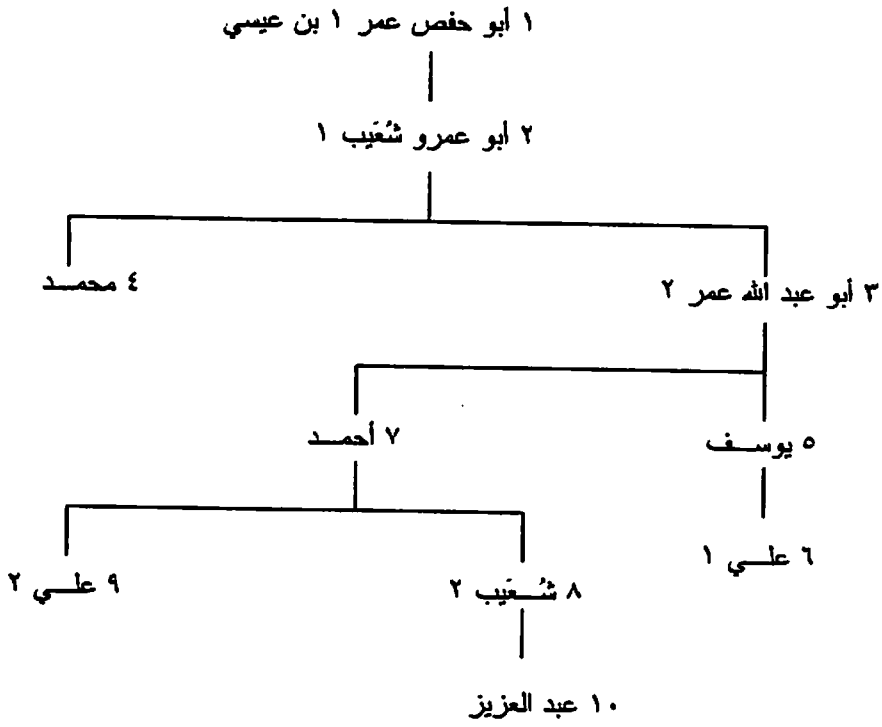

ب- كونتات كيفالونيا (Cephalonia) (١١٩٤-١٤٨٣):

١١٩٤	١- ماتيو أورسيني
١١٣٨	٢- ريكاردو
١٣٠٤	٣- جيوفاني ١
١٣١٧	٤- نيكولو
١٣٢٤-١٣٢٣	٥- جيوفاني ٢
-----	-----
١٣٥٧	٦- ليوناردو ١ توكو
١٣٧٠ ح	٧- كارلو ١
١٤٢٩	٨- كارلو ٢
١٤٤٨	٩- ليوناردو ٢
١٤٨٣-١٤٨١	١٠- أنتونيو

عن شجرة نسبهم انظر فيما يلي.

ج- ملوك سالونيك (Thessalonica) من أسرة أليرامو [أليردام، أليرام Aleramids] (١٢٠٤-١٢٢٥):

١٢٠٤	١- بونيفاكوس (بونيفاتشيو ١ مارجراف مونثيفيرات)
١٢٢٥-١٢٠٧	٢- ديميتريوس ١

عنهما انظر شجرة نسب مارجرافيي سالوتزو ومونثيفيرات من أسرتي أليرامو وپالايولوجوس في إيطاليا.

د- حكام سالونيك من أسرة دوكاس (Ducas) (١٢٢٥-١٢٤٦):

١٢٢٥	١- ثيودوروس (طاغية إبيروس، إمبراطور)
١٢٣٠	٢- مانويل
١٢٤٠	٣- يوانيس (طاغية من ١٢٤٢)

١٢٤٦-١٢٤٤	٤- ديميتريوس ٢
-----------	----------------

عن شجرة نسبهم انظر فيما يلي.

هـ- طغاة ابيروس (Epirus) (ح١٢٠٤-١٣٥٩):

١٢٠٤	١- ميخائيل دوкас (حفيد اعلى لرقم ٦٠ في بيزنطة)
١٢١٤	٢- ثيودوروس (امبراطور، في سالونيك في ١٢٢٥)
١٢٢٥	٣- كونستانطينوس
١٢٣٦	٤- ميخائيل ٢
١٢٧١	٥- نيكيفوروس ١
١٢٩٦	٦- توماس
١٣١٨	٧- نيكولو اورسيني (كونت كيفالونيا)
١٣٢٣	٨- جيوفاني اورسيني (كونت كيفالونيا)
١٣٣٧-١٣٣٥	٩- نيكيفوروس ٢ (١)
١٣٥٩-١٣٥٦	نيكيفوروس ٢ (٢)

عن شجرة نسبهم انظر فيما يلي.

و- دوقات نيوپاتراس (Neopatras) (في تساليا Thessaly) (١٢٧١-١٣١٨):

١٢٧١	١- يوانيس ١ دوкас (ابن ٤ في ابيروس)
١٢٩٥	٢- كونستانطينوس
١٣١٨-١٣٠٣	٣- يوانيس ٢

شجرة نسب كونتات كيفالونيا، وحكام سالونيك، وطغاة إبيروس، ودوقات نيوباتراس من أسر ات دوكاس وأورسيني وتوكو

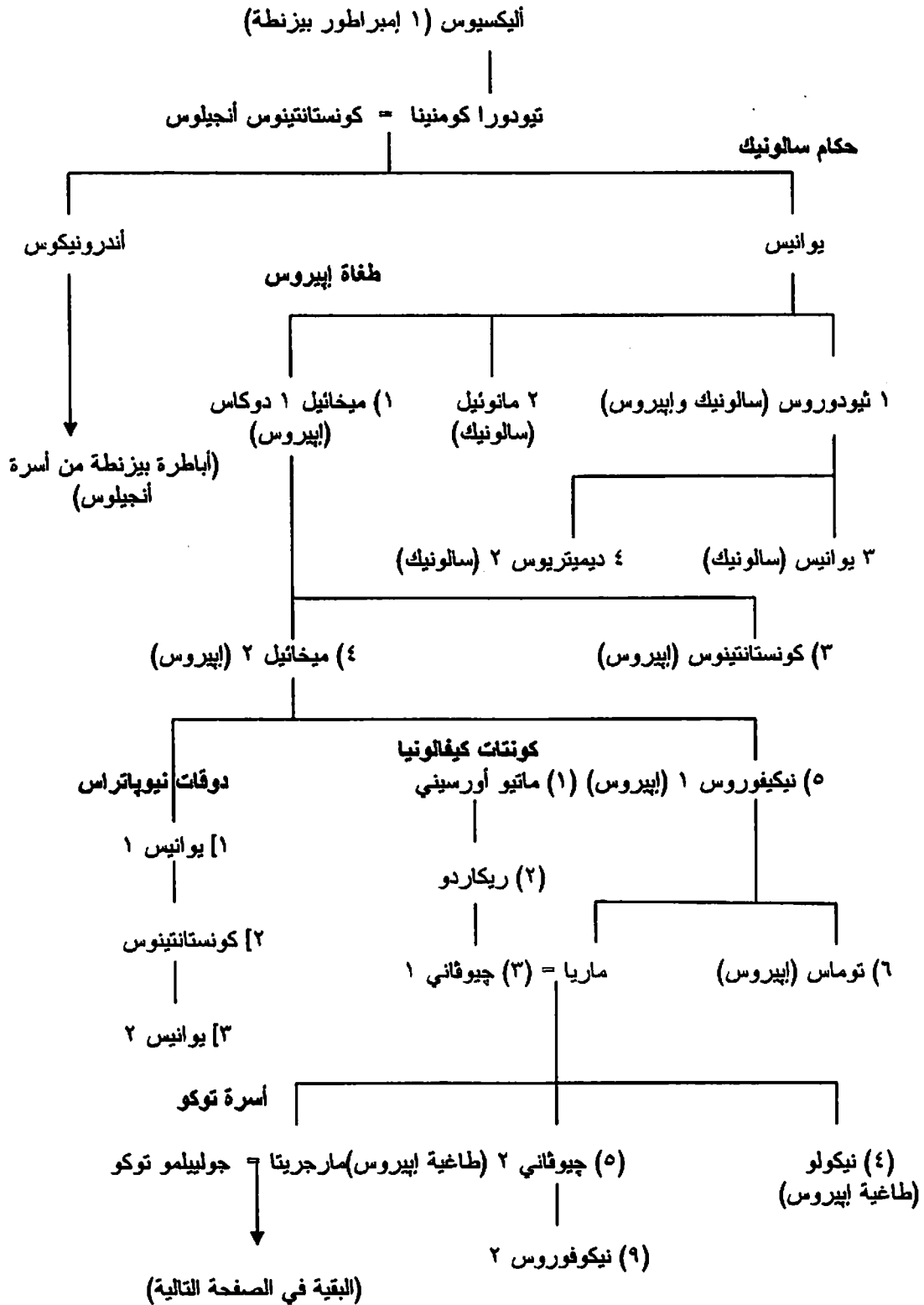

مارجريتاً = جوليلمو توكو (انظر الصفحة السابقة)

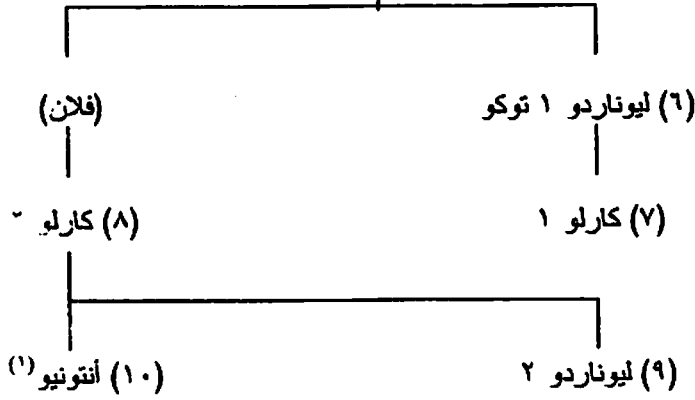

١: أرقام حكام سالونيك (١): أرقام طغاة إبيروس (١): أرقام كونتات كيفالونيا [١]: أرقام دوقات نيوياتراس

انظر أيضا شجرة نسب أسرات كومنينوس ودوكاس وأنجيلوس... إلخ في بيزنطة.

ز- دوقات أثينا (١٢٠٥-١٤٦٠)^(٢):

١٢٢٥-١٢٠٥	١- أوثون دو لاروش
١٢٦٣-١٢١٠	٢- جي ١
١٢٦٣	٣- جان ١
١٢٨٠	٤- جيوم ١
١٢٨٧	٥- جي ٢
١٣٠٨	٦- جوتية دو برين
١٣١٢	٧- مانفريدي دي أراجون (ابن ٣ في أسرة أراجون بصقلية)
١٣١٧	٨- جوليلمو ٢
١٣٣٨	٩- جيوفاني ٢
١٣٤٨	١٠- فيديريكو ١
١٣٥٥	١١- فيديريكو ٢ (٣ في صقلية)
١٣٧٧	١٢- ماريا (ملكة صقلية)
١٣٨١	١٣- پدرو (٤ في أراجون)
١٣٩٤-١٣٨٨	١٤- نيريو ١ أكيايولي
١٤٠٢	١٥- أنتونيو ١
١٤٣٥	١٦- نيريو ٢ (١)
١٤٣٩	١٧- أنتونيو ٢
١٤٤١	نيريو ٢ (٢)
١٤٥١	١٨- فرانيسكو
١٤٦٠-١٤٥٥	١٩- فرانكو (في طيبة فقط من ١٤٥٦)

(1) تختلف هذه الشجرة عن الشجرة الواردة في Kazhdan, Alexander P. (ed.), The Oxford Dictionary of Byzantium, Oxford University Press, 1991, p.2091 حيث يرد أن ليوناردو ٢ هو ابن ليوناردو ١، وأن كارلو ٢ هو ابن ليوناردو ٢، ويضع حاكما باسم ليوناردو ٣، وهو ابن كارلو ٢ في هذه الشجرة.

(2) تتأوب على حكم دوقية أثينا أسر حاكمة من أصل فرنسي وإيطالي وإسباني، ومثل كل الدويلات الصليبية فإن أسماء حكام هذه الأسر وضعت تبعا للغتهم، وليس تبعا للغة الدول التي حكموها.

شجرة نسب أسرة دو لاروش

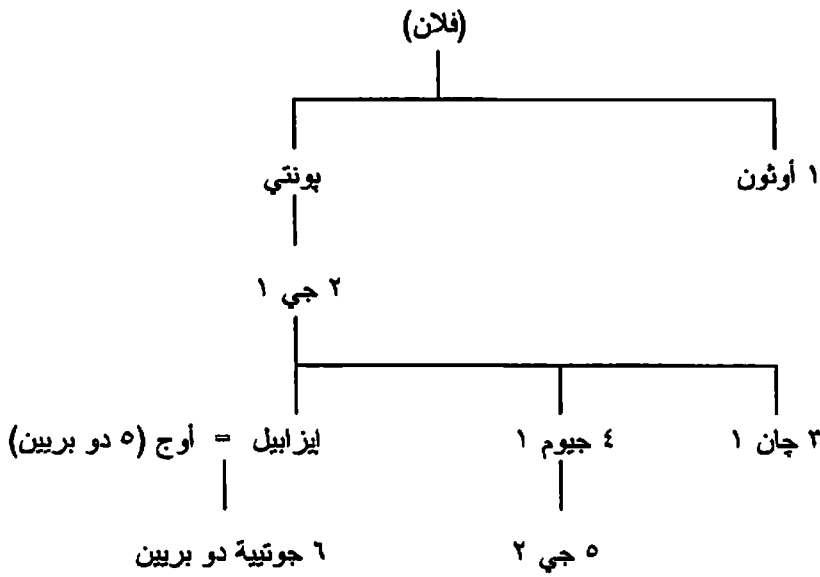

شجرة نسب أسرة أراجون، ملوك صقلية وناپولي، ودوقات أثينا

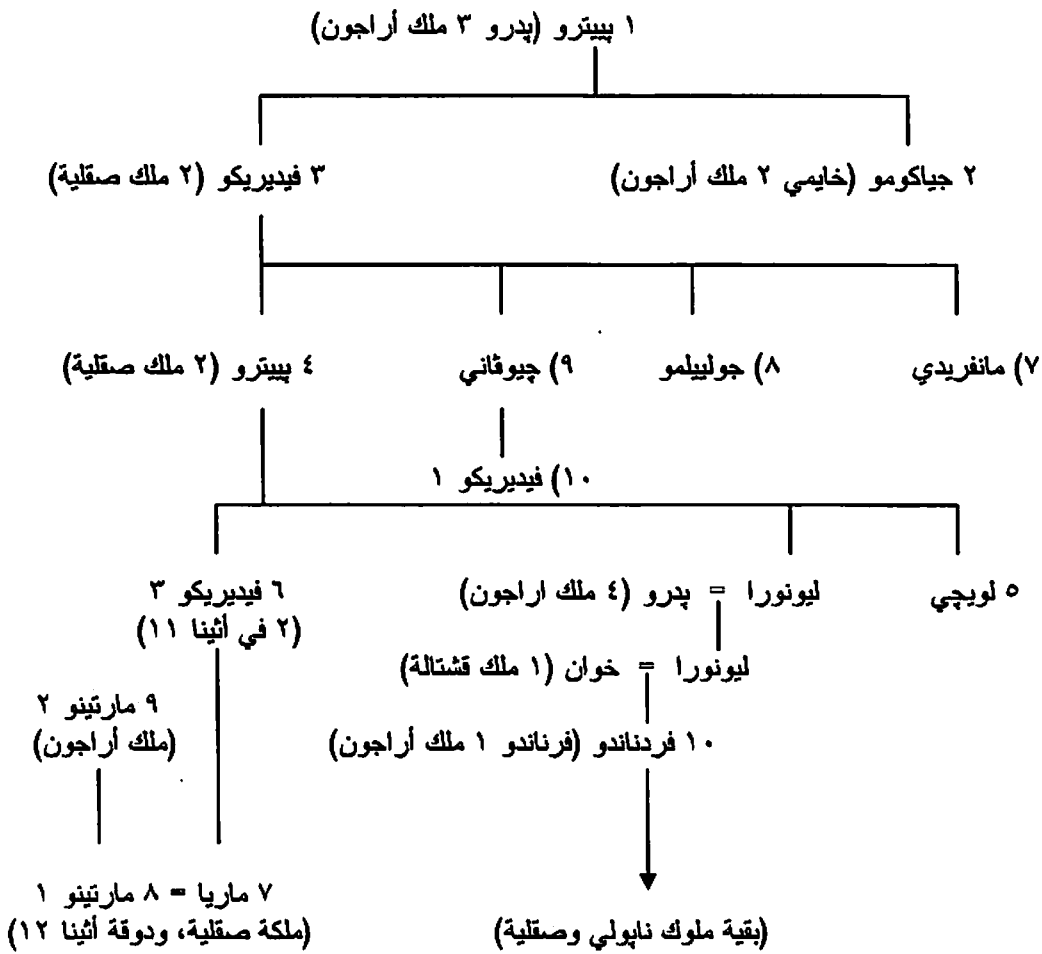

1: أرقام ملوك نابولي وصقلية (انظر إيطاليا) 1: أرقام دوقات أثينا

انظر أيضا شجرة نسب ملوك وكونتات پروانيس إسبانيا، وملوك نابولي من أسرة أراجون.

ح- أمراء أخايا (Achaea) (المورة) (١٢٠٥-١٤٣٠):

١٢٠٥	١- جيوم ١ دو شامليت
١٢٠٩	٢- چوفروا ١ دو فيليليهاردوان
١٢١٨	٣- چوفروا ٢
١٢٤٦	٤- جيوم ٢
١٢٧٨	٥- كارلو ١ (ملك نابولي)
١٢٨٥	٦- كارلو ٢ (ملك نابولي)
١٣٠٧-١٢٨٩	٧- ايزابيل
١٢٩٧-١٢٨٩	٨- فلوريس (ابن ٢٣ في هاينولت)
١٣٠٧-١٣٠١	٩- فيليپو ١ (امير بيدمونت)
١٣١٣-١٣٠٧	١٠- فيليپو ٢ دي تارانتو
١٣١٨-١٣١٣	١١- ماتيلد
١٣١٦-١٣١٣	١٢- لوي (ابن ٩ في برجنديا)
١٣١٨	١٣- روبرتو ١ (ملك نابولي)
١٣٢٢	١٤- چيوفاني دي جرافينا
١٣٤٦-١٣٣٣	١٥- كاثرين دو فالوا
١٣٦٤-١٣٣٣	١٦- روبرتو ٢ دي تارانتو
١٣٧٠-١٣٦٤	١٧- مازيا [دو بوريون]
١٣٧٣-١٣٦٤	١٨- فيليپو ٣ دي تارانتو
١٣٧٦-١٣٧٤	١٩- چيوفانا (١ ملكة نابولي)
_____	_____
١٣٨٣-١٣٨١	٢٠- چاك دو بو
_____	_____
١٤٠٢-١٣٩٦	٢١- پدرو بوردو دي سان سوبيرانو
١٤٣٠-١٤٠٤	٢٢- تشينفوريوني زكريا

شجرة نسب أسرة فيليهاردون وأصهارها

٢ جوفروا ١ دو فيليهاردون

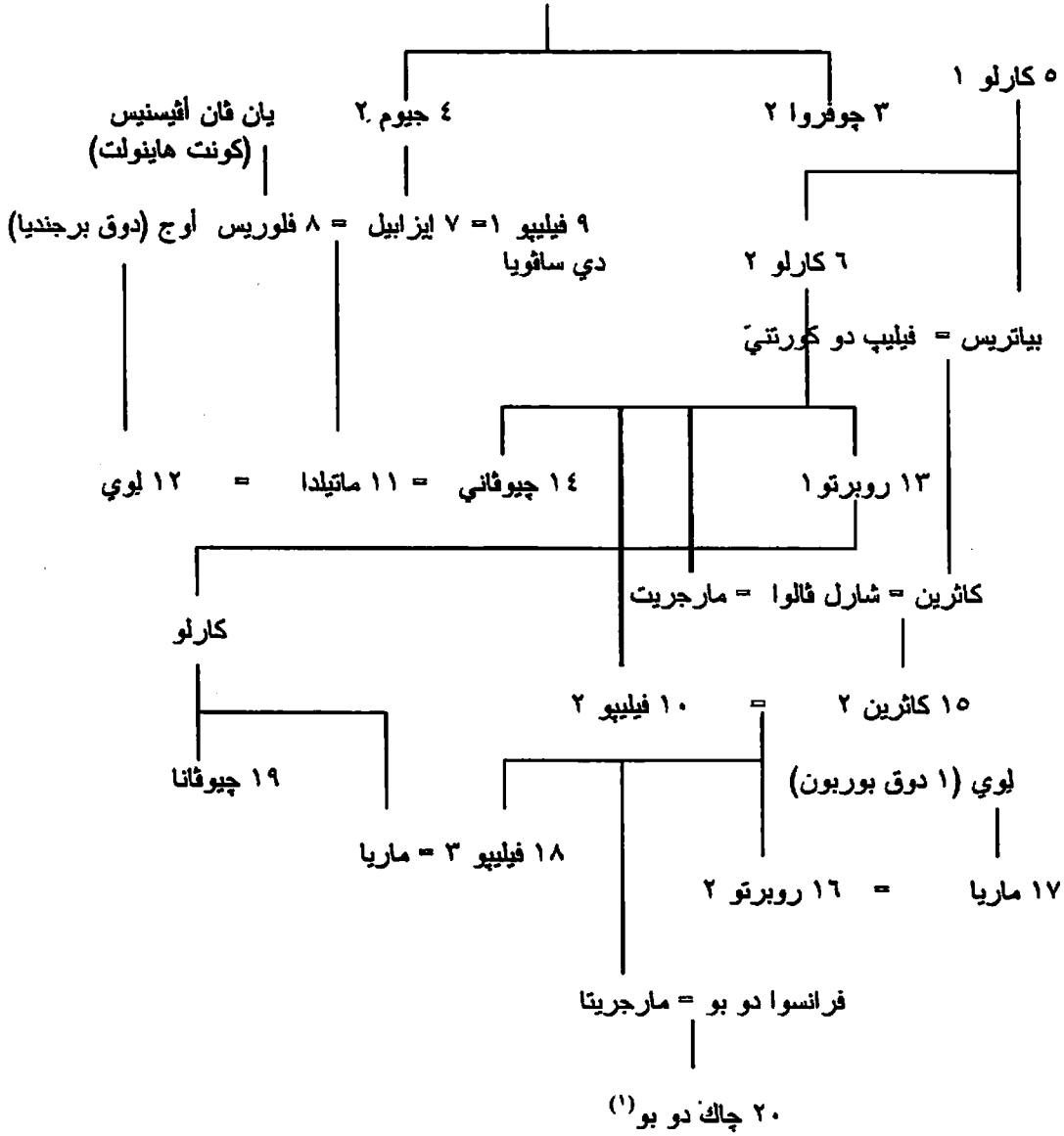

أسرة تشينتوريوني
تشينتوريوني

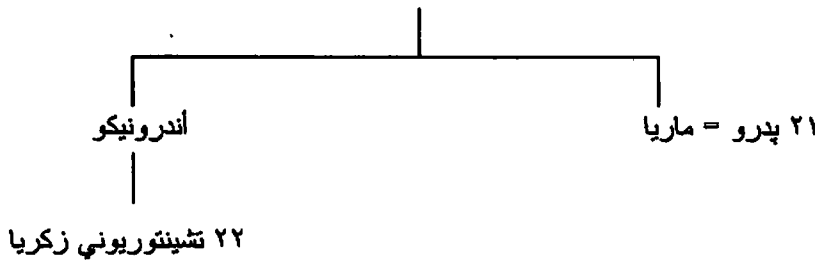

(1) هو ابن أخت ١٩ عند المؤلف.

ط- دوقات ناكسوس (Naxos) (۱۲۰۷-۱۵۷۹):

۱۲۰۷	۱- ماركو ۱ سانودي
۱۲۲۷	۲- انجيلو
۱۲۶۲	۳- ماركو ۲
۱۳۰۳	۴- جوليلمو ۱ [ويليام]
۱۳۲۳	۵- نيكولو ۱
۱۳۴۱	۶- چيوڤاني ۱
۱۳۷۱-۱۳۶۱	۷- فيورينزا (دوقه)
۱۳۷۱-۱۳۶۴	۸- نيكولو ۲
۱۳۷۱	۹- نيكولو ۳ داللي كارتشيرى
۱۳۸۳	۱۰- فرانچيسكو ۱ كريسپي
۱۳۹۷	۱۱- جياكومو ۱
۱۴۱۸	۱۲- چيوڤاني ۲
۱۴۳۳	۱۳- جياكومو ۲
۱۴۴۷	۱۴- چيوڤاني جياكومو
۱۴۵۳	۱۵- جوليلمو ۲
۱۴۶۳	۱۶- فرانچيسكو ۲
۱۴۶۳	۱۷- جياكومو ۳
۱۴۹۴-۱۴۸۰	۱۸- چيوڤاني ۳
_____	_____
۱۵۱۱-۱۵۰۰	۱۹- فرانچيسكو ۳
_____	_____
۱۵۱۷	۲۰- چيوڤاني ۴
_____	_____
۱۵۶۶-۱۵۶۴	۲۱- جياكومو ۴
۱۵۷۹-۱۵۶۶	۲۲- چيوسيبى ناسي

شجرة نسب أسرة ماتودي

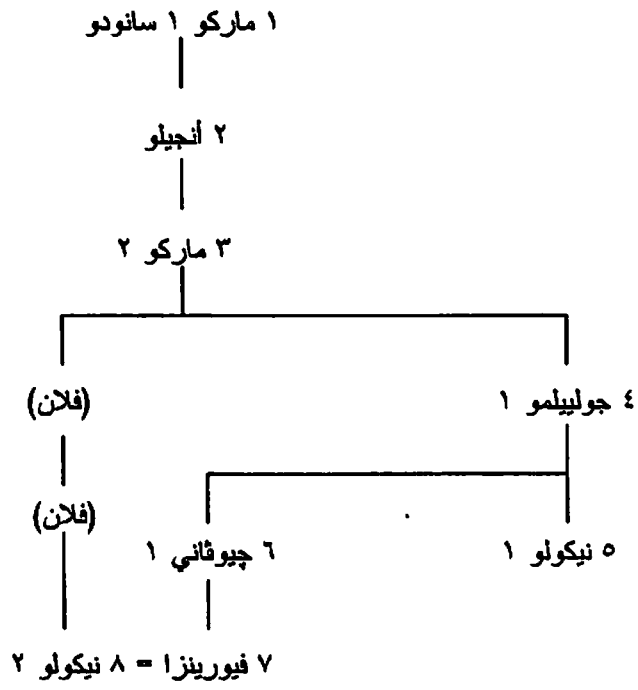

شجرة نسب أسرة كريسيبي

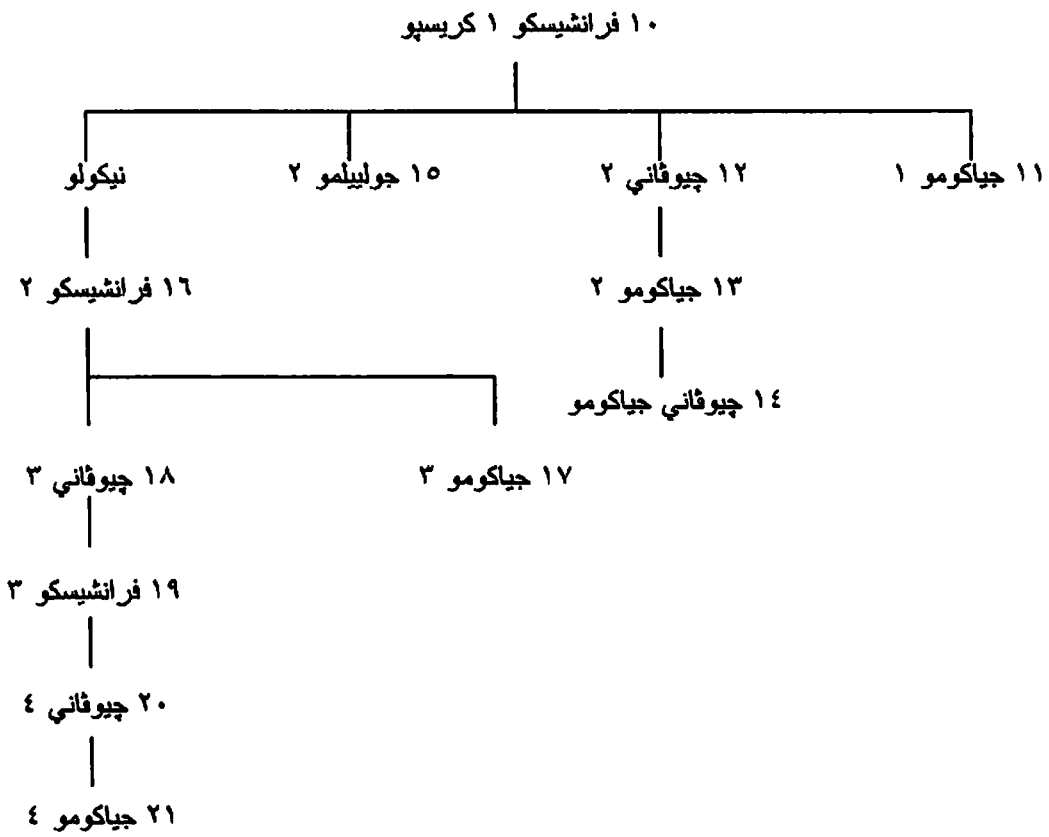

٨٦- الملوك المحدثون (١٨٣٢-١٩٦٧):

١٨٦٢-١٨٣٢	١- أوثون [أوتو فون فيتيلسباخ] (ابن ٥٠ في بافاريا)
١٨٦٣	٢- جيورجيوس ١ (ابن ٤٨ في الدينمارك)
١٩١٣	٣- كونستانتيوس ١ (١)
١٩١٧	٤- أليكسندروس
١٩٢٠	كونستانتيوس ١ (٢)
١٩٢٣-١٩٢٢	٥- جيورجيوس ٢ (١)
١٩٣٥	جيورجيوس ٢ (٢)
١٩٤٧	٦- بولوس
١٩٦٧-١٩٦٤	٧- كونستانتيوس ٢

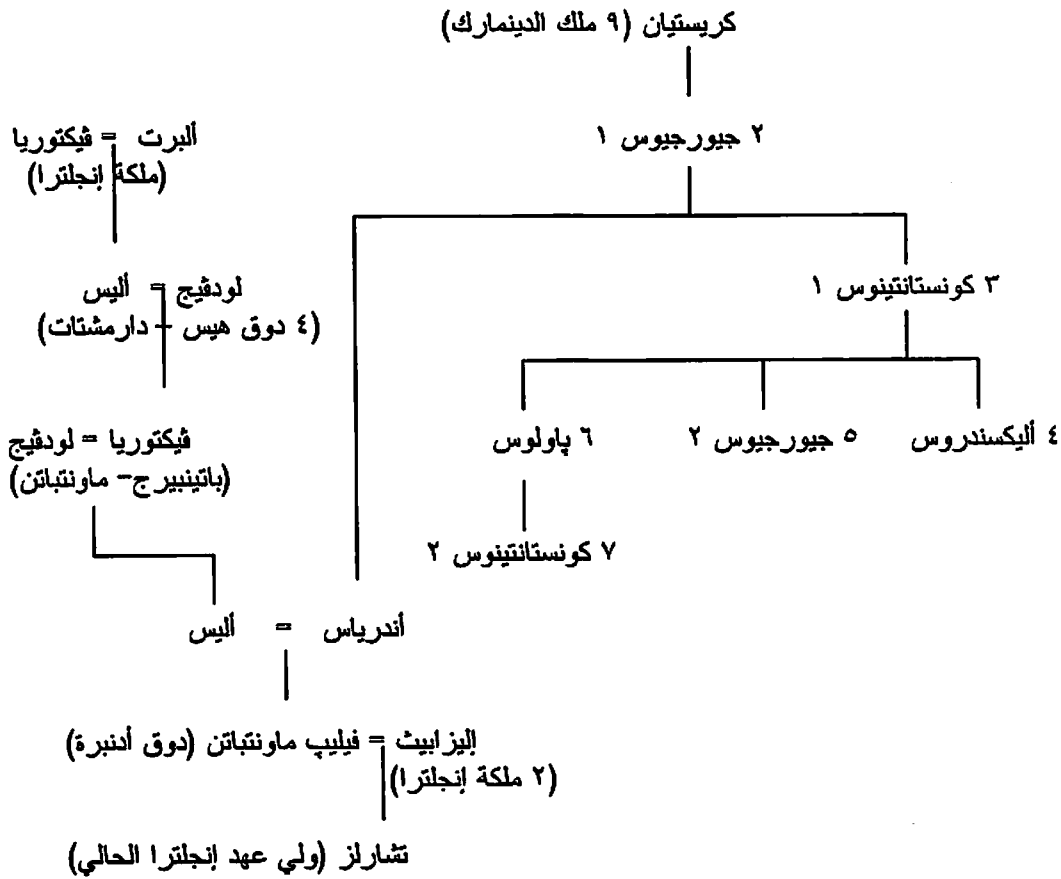

انظر أيضا شجرات الأنساب الآتية: ١- شجرة نسب دوقات ومنتخبي وملوك بافاريا من أسرة فيتيلسباخ ٢- شجرة نسب أسرة أولدينبورج ملوك الدينمارك في ألمانيا ٣- شجرة نسب ملوك إنجلترا وبريطانيا العظمى.

بولندا

٨٧- أمراء وملوك بولندا:

١- أسرة بياست (Piast) - أمراء وملوك كل بولندا (ح. ٩٦٠-١١٣٨):

١- مييشكو ١ (أمير)	ح. ٩٦٠
--------------------	--------

٩٩٢	٢- بوليسلاف ١ الشجاع (ملك في ١٠٢٤)
١٠٢٥	٣- مييشكو ٢ (١) (أمير)
١٠٣١	٤- بيزبريم
١٠٣٤-١٠٣٢	مييشكو ٢ (٢)
١٠٥٨-١٠٣٤	٥- كازيميرز ١
١٠٤٧-١٠٣٧	٦- مييسلاف (في مازوفيا)
١٠٧٩-١٠٥٨	٧- بوليسلاف ٢ (ملك في ١٠٧٦)
١١٠٢-١٠٧٩	٨- فلاديسلاف ١ هيرمان (أمير)
١١٠٧-١٠٩٧	٩- زبجنييف
١١٣٨-١١٠٢	١٠- بوليسلاف ٣

ب- أسرة بياست- أمراء بولندا الكبرى (١١٣٨-١٣٢٠):

١٢٠٢-١١٣٨	١- مييشكو ٣ (ابن ١٠ في بولندا)
١٢٠٢-١١٧٩	٢- أودون
١٢٠٢	٣- فلاديسلاف ١ [٣]
١٢٣١	٤- فلاديسلاف ٢
١٢٥٧-١٢٣٩	٥- پشمسلاف ١
١٢٧٩-١٢٣٩	٦- بوليسلاف
١٢٩٦-١٢٧٠	٧- پشمسلاف ٢ (ملك في ١٢٩٥)
١٢٩٦	٨- هنريك (١) (أمير) (ابن ١٢ في سيليزيا)
١٣٠٠	٩- فانسلاف ١ (٢ في بوهيميا)
١٣٠٥	١٠- فانسلاف ٢ (٣ في بوهيميا)
١٣٠٩-١٣٠٦	هنريك (٢)
١٣١٤-١٣٣٣	١١- فلاديسلاف ٤ (ملك بولندا في ١٣٢٠)

ج- أسرة بياست- أمراء بولندا الصغرى وكراكو (Krakow) (١١٣٨-١٣٢٠):

١١٣٨	١- فلاديسلاف [٢] (أمير سيليزيا، ابن ١٠ في بولندا)
١١٤٦	٢- بوليسلاف [٤] (أمير مازوفيا)
١١٧٣	٣- مييشكو [٣] (أمير بولندا الكبرى) (١)
١١٧٧	٤- كازيميرز [٢]
١١٩٤	٥- ليشك [٢] (أمير مازوفيا) (١)
١١٩٨	مييشكو [٣] (٢)
١٢٠٢	٦- فلاديسلاف [٣] (أمير بولندا الكبرى)
١٢٠٦	ليشك [٢] (٢)
١٢٢٧	٧- بوليسلاف [٥]
١٢٧٩	٨- ليشك [٣] (أمير كويافيا)
١٢٨٨	٩- هنريك (٤ في سيليزيا)
١٢٩٠	١٠- پشمسلاف (٢ ملك بولندا الكبرى) [برشيميل]
١٢٩١	١١- فانسلاف ١ (٢ في بوهيميا)
١٣٠٥	١٢- فانسلاف ٢ (٣ في بوهيميا)
١٣٠٦-١٣٣٣	١٣- فلاديسلاف ٤ (ملك بولندا في ١٣٢٠)

د- أسرة بياست- أمراء كويافيا (Kujavia) (١١٣٨-١٣٢٠):

١١٣٨	١- بوليسلاف [٤] (أمير مازوفيا)
١١٧٣	٢- ليشك [١] (أمير مازوفيا)
١١٨٦	٣- كازيميرز [٢] (أمير بولندا الصغرى)
١١٩٤	٤- ليشك [٢] (أمير مازوفيا)
١٢٠٢	٥- كونراد ٦ (أمير مازوفيا)
١٢٤٧	٦- كازيميرز
١٢٨٨-١٢٦٧	٧- ليشك ٣
(١٣٣٣)-١٢٦٧	٨- فلاديسلاف ٤ (ملك بولندا في ١٣٢٠)

هـ- أسرة بياست- أمراء مازوفيا (Mazovia) (١١٣٨-١٥٢٦):

١١٣٨	١- بوليسلاف [٤] (ابن ١٠ في بولندا)
١١٧٣	٢- ليشك ١
١١٨٦	٣- كازيميرز [٢] (أمير بولندا الصغرى)
١١٩٤	٤- ليشك ٢
١٢٠٢	٥- كونراد ١
١٢٤٧	٦- چموفيت ١
١٣١٣-١٢٦٢	٧- بوليسلاف ٢ (في بوتسك)
١٢٩٤-١٢٦٢	٨- كونراد ٢ (في تشيرسك)
١٣٤٣-١٣١٣	٩- چموفيت ٢ (في سوخاتشيف)
١٣٤١-١٣١٣	١٠- ترويدين (في وارسو)
١٣٣٠-١٣١٣	١١- فاتسلاف (في بوتسك)
١٣٥١-١٣٣٠	١٢- بوليسلاف ٣ (في تشيرسك)
١٣٨١-١٣٤١	١٣- چموفيت ٣ (في تشيرسك)
١٣٥٤-١٣٤١	١٤- كازيميرز ٢ (في وارسو)
١٤٢٩-١٣٨١	١٥- يانوش ١ (في تشيرسك)
١٤٢٦-١٣٨١	١٦- چموفيت ٤ (في بوتسك)
١٤٤٢-١٤٢٦	١٧- چموفيت ٥ (في سوخاتشيف)
١٤٥٥-١٤٢٦	١٨- فلاديسلاف ١ (في بوتسك)
١٤٤٦-١٤٢٦	١٩- كازيميرز ٣ (في بيلز)
١٤٥٤-١٤٢٩	٢٠- بوليسلاف ٤ (في تشيرسك)
١٤٦٢-١٤٥٥	٢١- چموفيت ٦ (في بوتسك)
١٤٦٢-١٤٥٥	٢٢- فلاديسلاف ٢ (في بوتسك)
١٤٧٥-١٤٦٢	٢٣- كازيميرز ٤ (في بوتسك)
١٤٩٥-١٤٧٥	٢٤- يانوش ٢ (في تشيخانوف)
١٤٨٨-١٤٧٥	٢٥- بوليسلاف ٥ (في وارسو)
١٥٠٣-١٤٥٤	٢٦- كونراد ٣ (في تشيرسك، و بوتسك ١٤٦٢-١٤٩٦)
١٥٢٤-١٥٠٣	٢٧- ستانسلاف (في تشيرسك)
١٥٢٦-١٥٠٣	٢٨- يانوش ٣ (في تشيرسك)

و- أسرة بياست- أمراء سيليزيا (Silesia) (١١٣٨-١٢٩٠):

١١٣٨	١- فلاديسلاف [٢]
١١٤٦	٢- بوليسلاف [٤] (أمير مازوفيا)
١٢٠١-١١٦٣	٣- بوليسلاف ١ (في سيليزيا السفلى)

١٢١١-١١٦٣	٤- ميشكو ١ (في سيليزيا السفلى)
١٢٣٨-١٢٠١	٥- هنريك ١ (في سيليزيا السفلى)
١٢٢٩-١٢١١	٦- كازيميرز (في سيليزيا العليا)
١٢٤١-١٢٣٨	٧- هنريك ٢ (في سيليزيا السفلى)
١٢٤٦-١٢٢٩	٨- ميشكو ٢ (في سيليزيا العليا)
١٢٨١-١٢٢٩	٩- فلاديسلاف (في سيليزيا العليا)
١٢٧٨-١٢٤١	١٠- بوليسلاف ٢ (ليجنيتسا)
١٢٦٦-١٢٤١	١١- هنريك ٣ (في ووروكلاو)
١٢٧٣-١٢٤١	١٢- كونراد (في جوجوف)
١٢٩٠-١٢٦٦	١٣- هنريك ٤ (في ووروكلاو)
	(ثم ازدياد انقسام دوقيات سيليزيا)

ز- أسرة بياست- ملوك بولندا (١٣٢٠-١٣٧٠):

١٣٢٠	١- فلاديسلاف ٤ (أمير كويافيا)
١٣٧٠-١٣٣٣	٢- كازيميرز ٣ الكبير

ح- أسرتا أنجو (Anjou) وياجيللو (Jagiellon)- ملوك (١٣٧٠-١٥٧٢):

١٣٧٠	٣- لودفيك أنجو (لايوس ١ ملك المجر)
١٣٩٥-١٣٨٢	٤- يادفيجا
١٤٣٤-١٣٨٦	٥- فلاديسلاف ٥ ياجيللو (يوجايل دوق كبير ليتوانيا)
١٤٤٤-١٤٣٤	٦- فلاديسلاف ٦
١٤٤٧	٧- كازيميرز ٤ (كازيميراس دوق كبير ليتوانيا)
١٤٩٢	٨- يان أولبراخت
١٥٠١	٩- أليكسندر (اليكسندراس دوق كبير ليتوانيا)
١٥٠٦	١٠- زيجمونت ١
١٥٧٢-١٥٤٨	١١- زيجمونت ٢ أوجست

ط- الملوك المنتخبون لهولندا (١٥٧٣-١٧٩٥):

١٥٧٤-١٥٣٧	١٢- هنريك (إنري ٣ ملك فرنسا، هنريكاس في ليتوانيا)
١٥٨٦-١٥٧٦	١٣- ستيفان باتوري (أمير ترانسيلفاني، سفيتوناس باتوراس في ليتوانيا)
١٦٣٢-١٥٨٧	١٤- زيجمونت (سيجيسموند ٣ فازا ملك السويد، تسيجيماناس في ليتوانيا)
١٦٤٨-١٦٣٢	١٥- فلاديسلاف ٧ (فلاديسلوفا في ليتوانيا)
١٦٦٨-١٦٤٨	١٦- يان كازيميرز (يوناس كازيميراس في ليتوانيا)
١٦٧٣-١٦٦٩	١٧- ميخال فيشنوفايسكي (ميكولاس فيشنوفايسكي في ليتوانيا)
١٦٩٦-١٦٧٤	١٨- يان سوبيسكي (يوناس سوبيسكي في ليتوانيا)
١٧٠٤-١٦٩٧	١٩- (فريدريك-) أوجوست (فريدريش- أوجوست ٢ منتخب ساكسونيا، أوجاستاس في ليتوانيا) (١)
١٧٠٩-١٧٠٤	٢٠- ستانيسلاف ١ ليشنيسكي (ستانيسلاوس دوق اللورين العليا، ستانيسلوفا ١ ليشنيسكي في ليتوانيا)
١٧٦٣-١٧٣٣	(فريدريك-) أوجوست ٢ (٢)
١٧٦٣-١٧٣٣	٢١- (فريدريك-) أوجوست (٣ منتخب ساكسونيا، أوجاستاس ٢ في ليتوانيا)
١٧٩٥-١٧٦٤	٢٢- ستانيسلاف ٢ بونياتوفسكي (ستانيسلوفا ٢ بونياتوفسكي في ليتوانيا)

ي- دوق كبير وارسو (Warsaw):

١٨١٣-١٨٠٧	١- فرديريك - اوجوست (فريديش- اوجوست ملك ساكسونيا)
-----------	---

عن شجرة نسب امراء ودوقات وملوك بولندا من أسر پياست وانجو وقازا، انظر فيما يلي.

٨٨- پوميرانيا (Pomerania):

١- دوقات پوميرانيا (١١٢٤-١٢٩٥):

١١٢٤	١- فراتسلاف ١
١١٤٨	٢- راتيبور
١١٨٧-١١٥٦	٣- بوجيسلاف ١ (في شتيتين)
١١٨٠-١١٥٦	٤- كازيمير ١ (في ديمين)
١٢٢٠-١١٨٧	٥- بوجيسلاف ٢ (في شتيتين)
١٢١٩-١١٨٧	٦- كازيمير ٢ (في ديمين)
١٢٦٤-١٢١٩	٧- فراتسلاف ٢ (في ديمين)
١٢٧٨-١٢٢٠	٨- بارنيم ١ (في شتيتين، وديمين في ١٢٦٤)
١٢٩٥-١٢٧٨	٩- بارنيم ٢
(١٣٠٩)-١٢٧٨	١٠- بوجيسلاف ٣ (في فولجاست من ١٢٩٥)
(١٣٤٤)-١٢٧٨	١١- اوتو ١ (في شتيتين من ١٢٩٥)

ب- دوقات پوميرانيا- شتيتين (Pomerania- Stettin) (١٢٣٧-١٢٩٥):

١٢٩٥	١- اوتو ١
١٣٤٤	٢- بارنيم ٣
١٣٧٢-١٣٦٨	٣- كازيمير ٣
١٤٠٤-١٣٦٨	٤- بوجيسلاف ٤
١٤١٣-١٣٦٨	٥- سفانتيبور
١٤٢٨-١٤١٣	٦- اوتو ٢
١٤٣٥-١٤١٣	٧- كازيمير ٤
١٤٣٥	٨- يواخيم
١٤٥١	٩- اوتو ٣
١٤٦٤	١٠- ايريك (دوق فولجاست)
١٤٧٤	١١- بوجيسلاف ٥ (٨ في فولجاست))
١٥٢٣	١٢- بارنيم ٤
١٥٦٩	١٣- يوهان- فريديش (ابن ١٨ في فولجاست)
١٦٠٠	١٤- بارنيم ٥
١٦٠٣	١٥- بوجيسلاف ٦
١٦٠٦	١٦- فيليب
١٦١٨	١٧- فرانتس
١٦٣٧-١٦٢٠	١٨- بوجيسلاف ٧

ج- دوقات پوميرانيا- فولجاست وروجين (Pomerania- Wolgast & Rugen) (١٢٣٧-١٢٩٥):

١٢٩٥	١- بوجيسلاف ٣
١٣٠٩	٢- فراتسلاف ٢

١٣٧٣-١٣٢٦	٤- بوجيسلاف
١٣٦٥-١٣٢٦	٤- بارنيم ٣
١٣٩٠-١٣٢٦	٥- فراتسلاف ٣
١٣٩٤-١٣٦٥	٦- فراتسلاف ٤
١٣٩٣-١٣٦٥	٧- بوجيسلاف ٥
١٣٧٧-١٣٧٤	٨- كازيمير ٣
١٣٩٤-١٣٧٤	٩- فراتسلاف ٥
١٤١٨-١٣٧٧	١٠- بوجيسلاف ٦
١٤٠٣-١٣٧٤	١١- بارنيم ٤
١٤٠٥-١٣٩٤	١٢- بارنيم ٥
١٤١٥-١٣٩٤	١٣- فراتسلاف ٦
١٤٥٧-١٤٠٥	١٤- فراتسلاف ٧
١٤٤٩-١٤٠٥	١٥- بارنيم ٦
١٤٥١-١٤١٥	١٦- بارنيم ٧
١٤٣٦-١٤١٥	١٧- سفانتيبور
١٤٤٧-١٤١٨	١٨- بوجيسلاف ٧
١٤٧٤-١٤٥٧	١٩- ايريك
١٤٧٨-١٤٥٧	٢٠- فراتسلاف ٨
١٥٢٣-١٤٧٨	٢١- بوجيسلاف ٨
١٥٢٣	٢٢- جيورج
١٥٣١	٢٣- فيليپ
١٥٦٠	٢٤- ايرنست- لودفيج
١٥٩٢	٢٥- فيليپ- يوليوس
١٦٣٧-١٦٢٥	٢٦- بوجيسلاف ٩ (٧ في شتيتين)

شجرة نسب دوقات كل من پوميرانيا، و پوميرانيا- شتيتين، و پوميرانيا- فولجاست وروجين

دوقات پوميرانيا

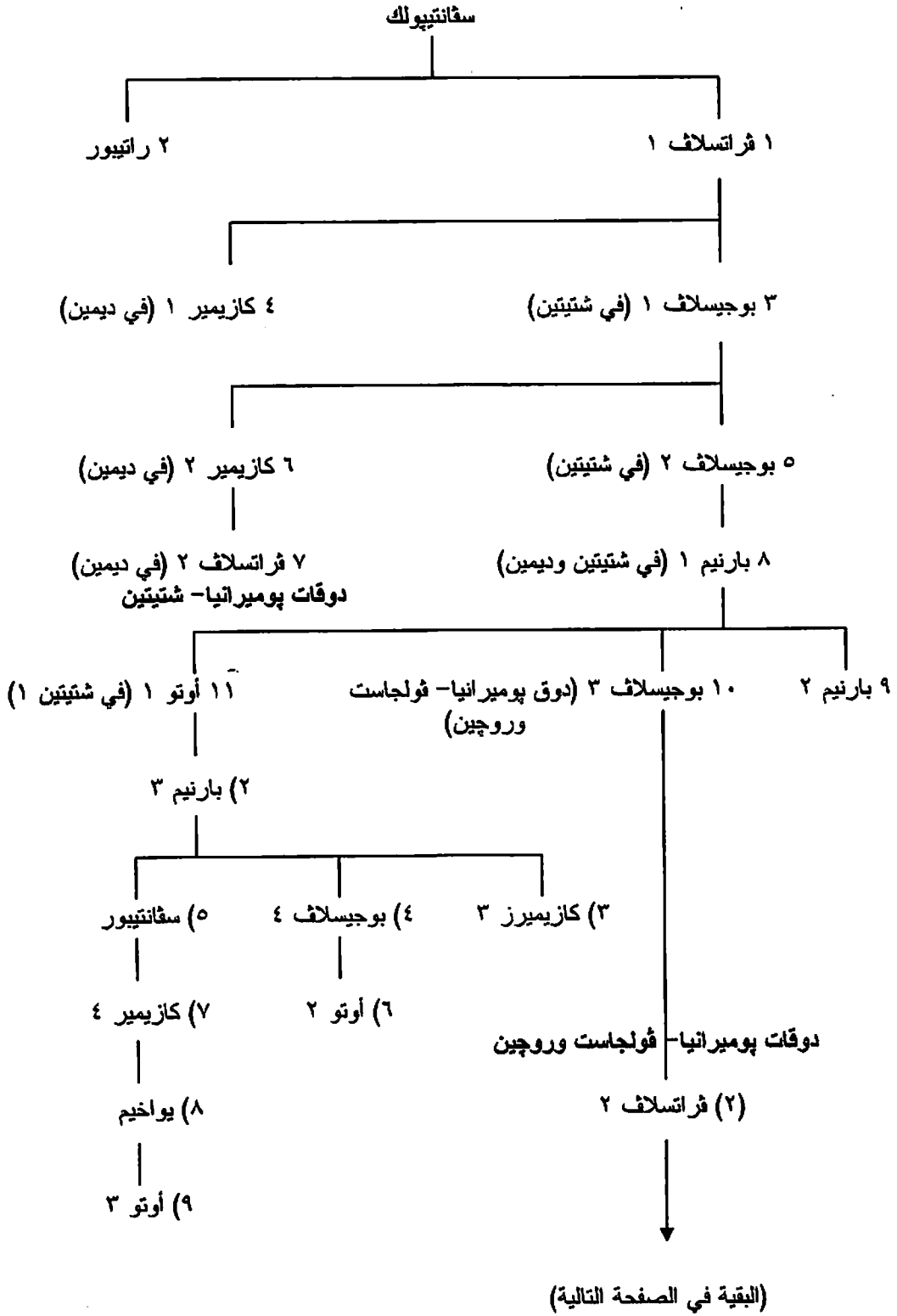

دوقات پوميراتيا- فولجاست وروجين (انظر الصفحة السابقة)

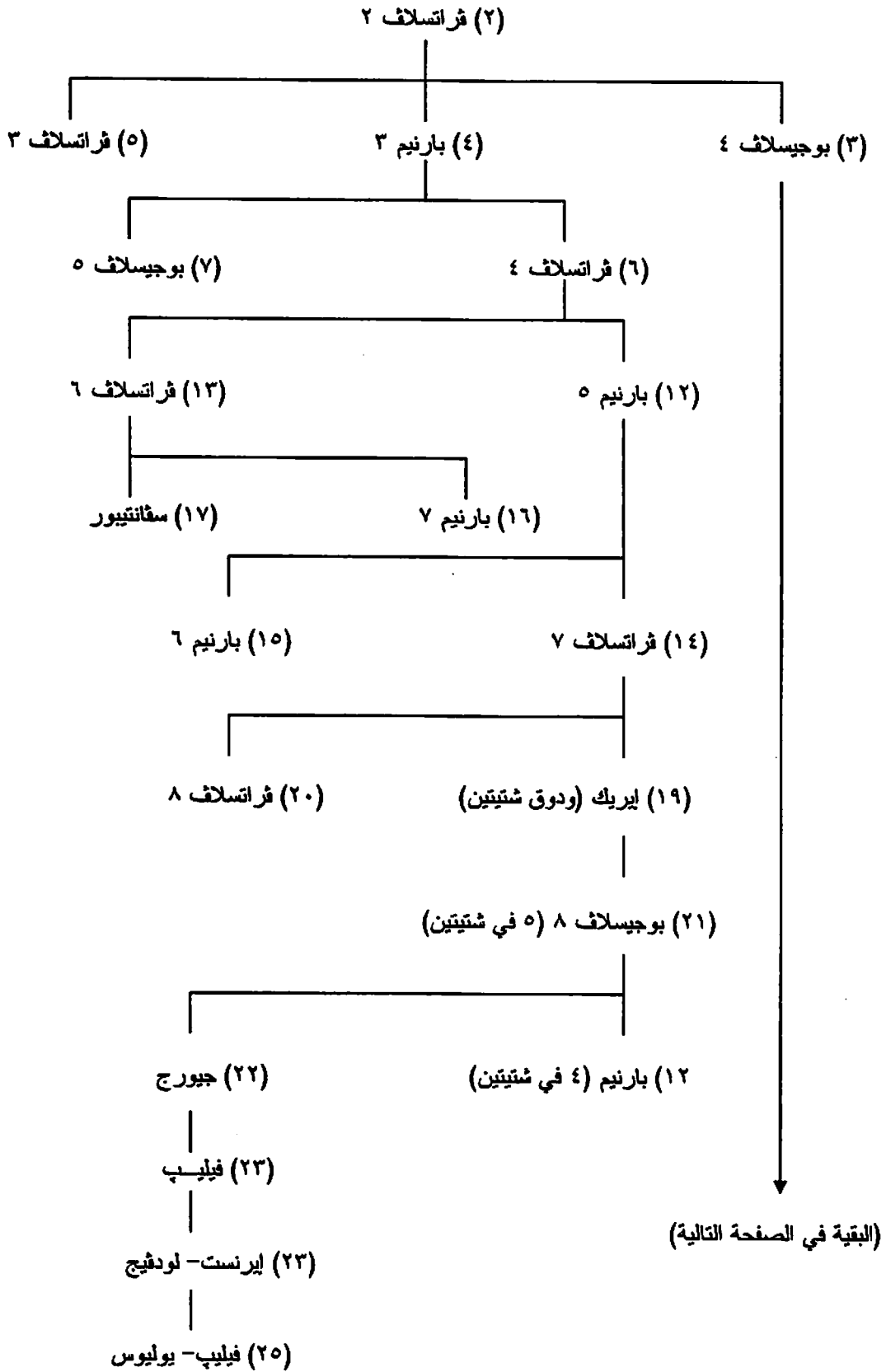

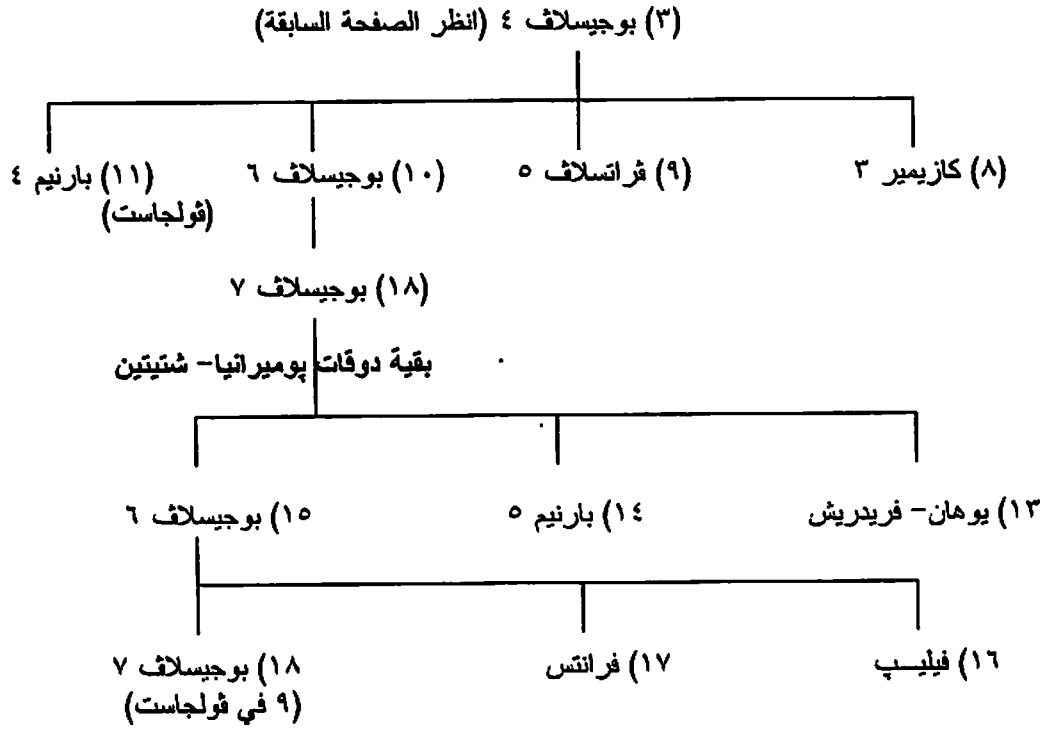

١: أرقام دوقات بوميرانيا : أرقام دوقات بوميرانيا- شتيتين (١): أرقام دوقات بوميرانيا- فولجاست وروجين.

٨٩- ليتوانيا وكورلاند (Lithuania & Kurland):

١- الدوقات الكبار لليتوانيا (ح١٢٣٥-١٥٦٩):

١٢٣٥	١- ميندوجاس (ملك في ١٢٥١)
١٢٦٣	٢- ترينوتاس
١٢٦٤	٣- فايشيكيس
١٢٦٧	٤- شقارناس (ابن ٨ في غاليتش)
١٢٧٠	٥- ترايدينيس
١٢٨٣	٦- بوكوفيراس
١٢٩٣	٧- شيتينيس
١٣١٦	٨- جيديميناس
١٣٤١	٩- ياونوتيس
١٣٧٧-١٣٤٥	١٠- الجيرداس
١٣٨٢-١٣٤٥	١١- كيستوتيس
١٣٩٢-١٣٧٧	١٢- يوجايل (فلاديسلاف ٥ ملك بولندا)
١٤٣٠-١٣٩٢	١٣- فيتاوتاس
١٤٣٥-١٤٣٠	١٤- شفيتري جايل
١٤٤٠-١٤٣٢	١٥- تسيجيماناس ١
١٤٤٠	١٦- كازيميراس (كازيميرز ٤ في بولندا)
١٤٩٢	١٧- أليكسندراس
١٥٠٦	١٨- تسيجيماناس ١ (زيجمونت ١ في بولندا)
١٥٤٨-١٥٧٢)	١٩- تسيجيماناس ٢ (زيجمونت ٢ أوجوست ملك بولندا)

رومان (٢ أمير غاليتش)

١ ميندوجاس

٤ شقارناس = (فلانة)

٣ فايشفيكيس

انظر أيضا شجرة نسب بقية دوقات ليتوانيا الكبار فيما يلي.

ب- دوقات كورلاند (وسيميجاليا Semigalia) ^(١) (١٥٦٢-١٧٩٥):

١٥٦٢	١- جوتهارت كيتلر
١٥٨٧	٢- فيلهيلم
١٦١٦	٣- فريدرش (في سيميجاليا من ١٥٨٧)
١٦٤١	٤- ياكوب
١٦٨٢	٥- فريدرش - كازيمير
١٦٩٨	٦- فريدرش - فيلهيلم
١٧١١	٧- أنا (قيصرة روسيا)
١٧٣٠	٨- فرديناند
١٧٤٠-١٧٣٧	٩- ايرنست - يوهان - بورين (١)
١٧٥٨	١٠- كارل فون زاكسين [ساكسونيا] (ابن ١٩ في بولندا)
١٧٦٣	ايرنست - يوهان - بورين (٢)
١٧٩٥-١٧٦٩	١١- بيتر بورين (ابن ٩)

١ جوتهارت كيتلر

٣ فريدرش

٢ فيلهيلم

٤ ياكوب

٨ فرديناند

٥ فريدرش - كازيمير

٦ فريدرش - فيلهيلم = ٧ أنا

انظر أيضا شجرات الأنساب الآتية: ١- شجرة نسب منتخبى وملوك ساكسونيا من أسرة فيتين ٢- شجرة نسب أمراء وقيصرة وأباطرة روسيا من أسرتي روريك ورومانوف.

(1) كانت أسرة كيتلر، حكام كورلاند، من أصل ألماني.

شجرة نسب أمراء وملوك بولندا وليتوانيا من أسرات پياست وأنجو وباجيللو وقازا
أسرة پياست، أمراء وملوك كل بولندا، لوحة (أ):

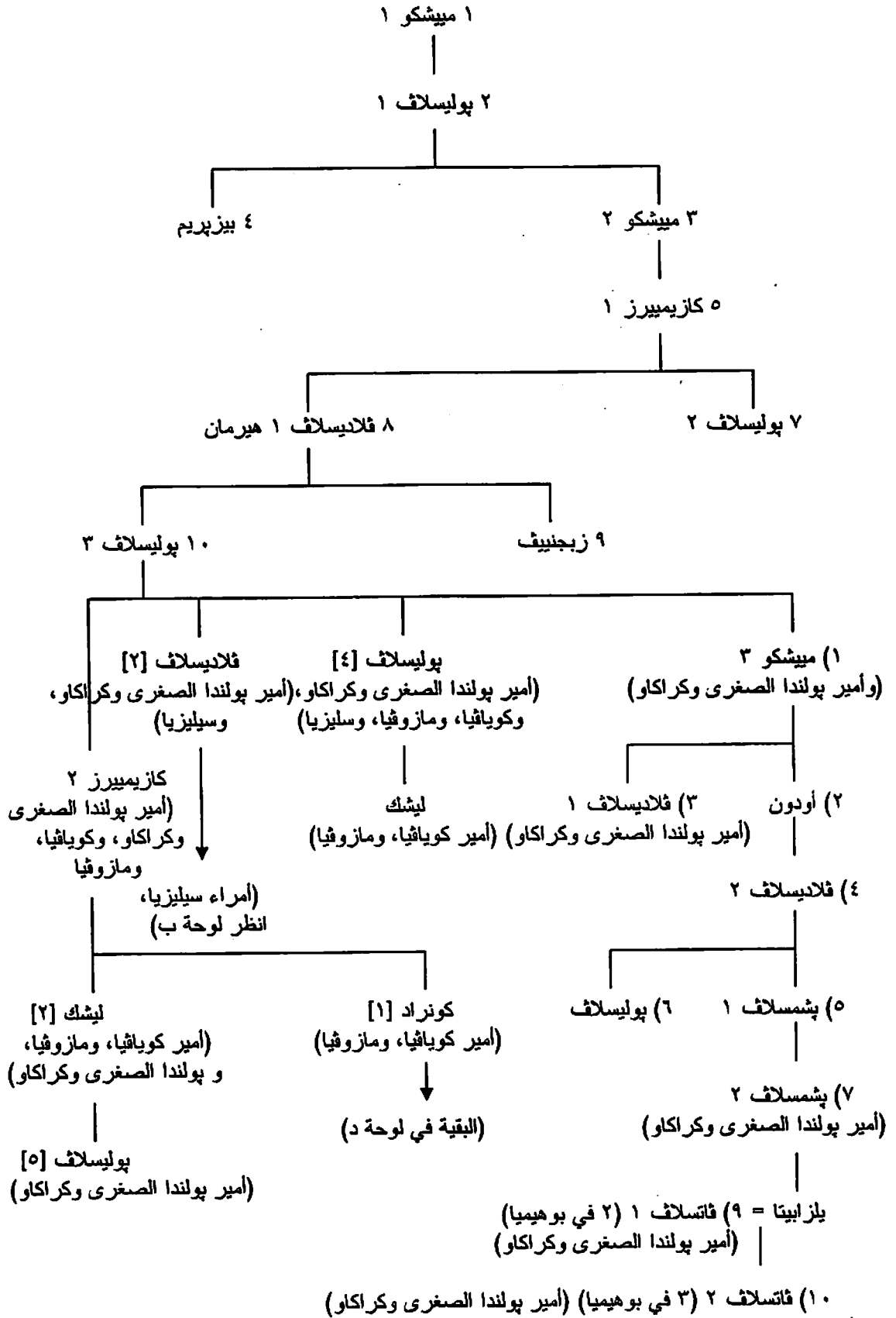

لوحة (ب): أمراء سيليزيا (انظر لوحة أ)

فلاديسلاف [٢] (أمير بولندا الصغرى وكراکاو، وسيليزيا)

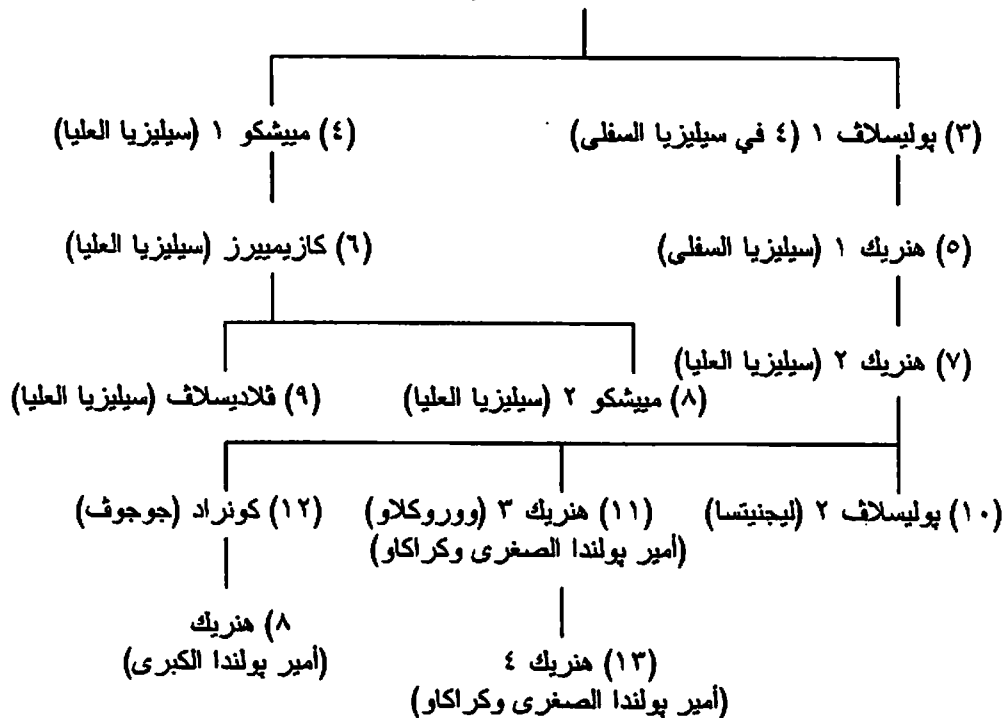

لوحة (ج): بقية دوقات ليتوانيا الكبار، وبعض ملوك بولندا من أسرتي يوجايلا وفازا

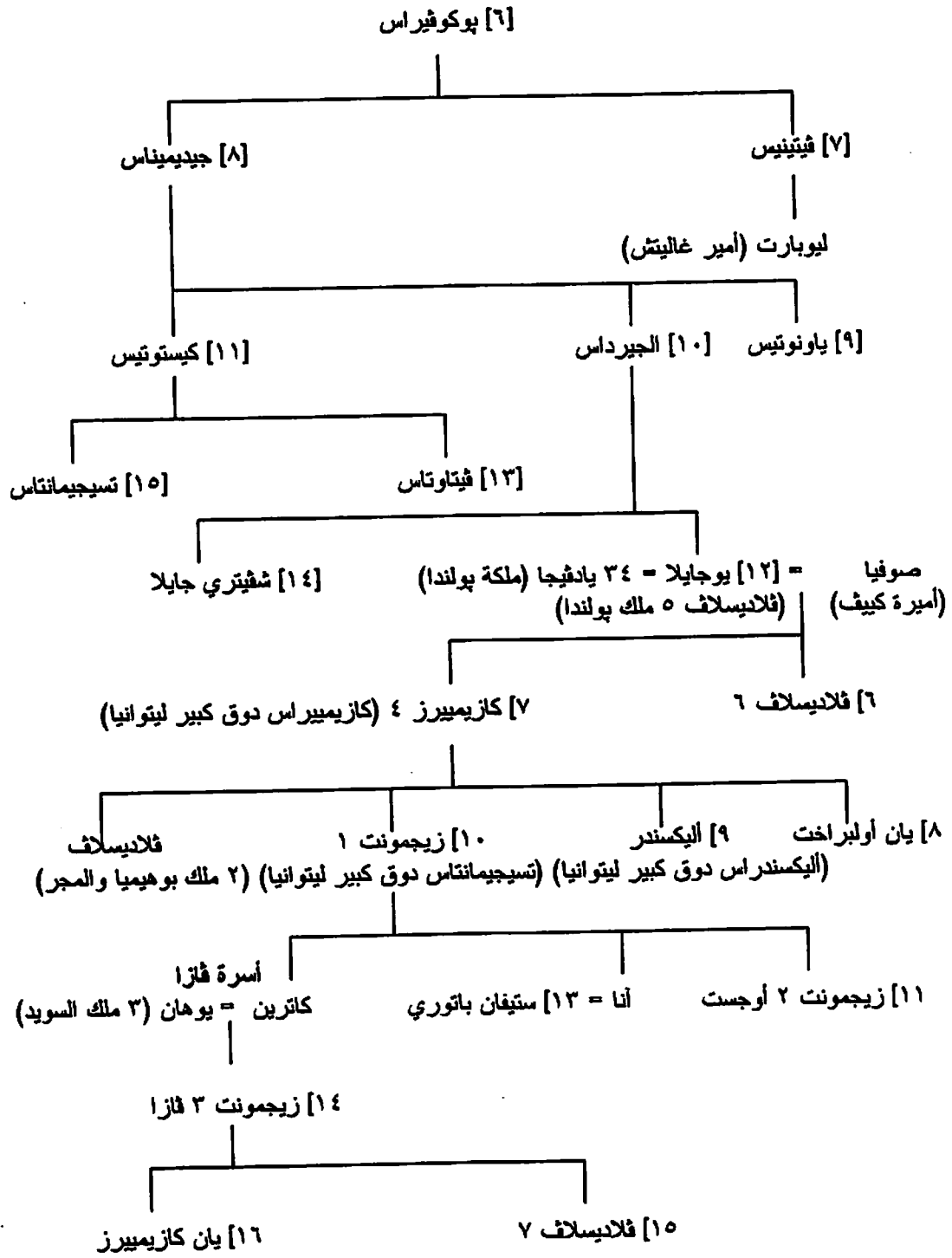

لوحة (د): سلالة كونراد ١ أمير كويافيا ومازوفيا (انظر لوحة أ)

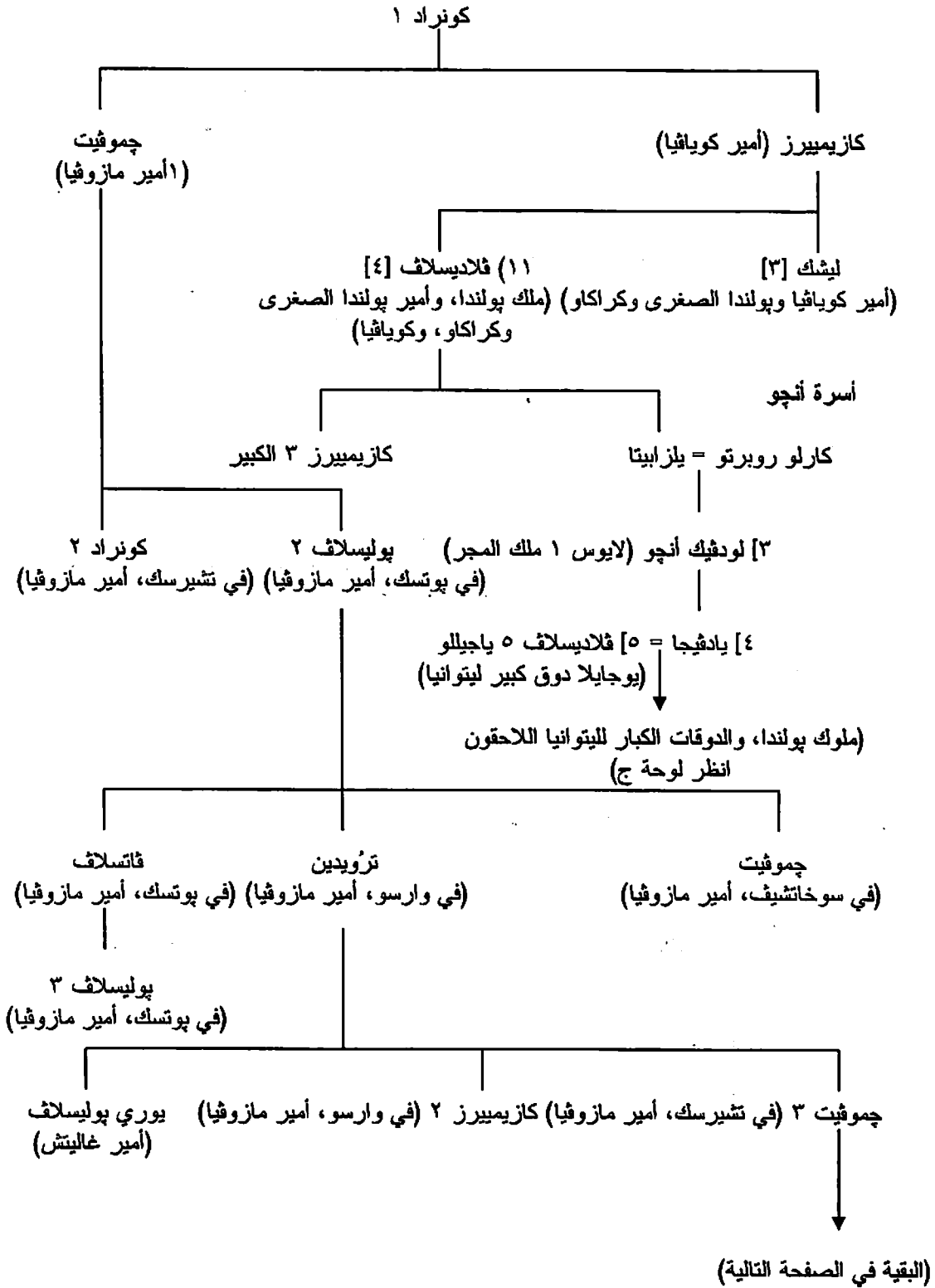

جموئيت ٣ (في تشيرسك، أمير مازوفيا) (انظر الصفحة السابقة)

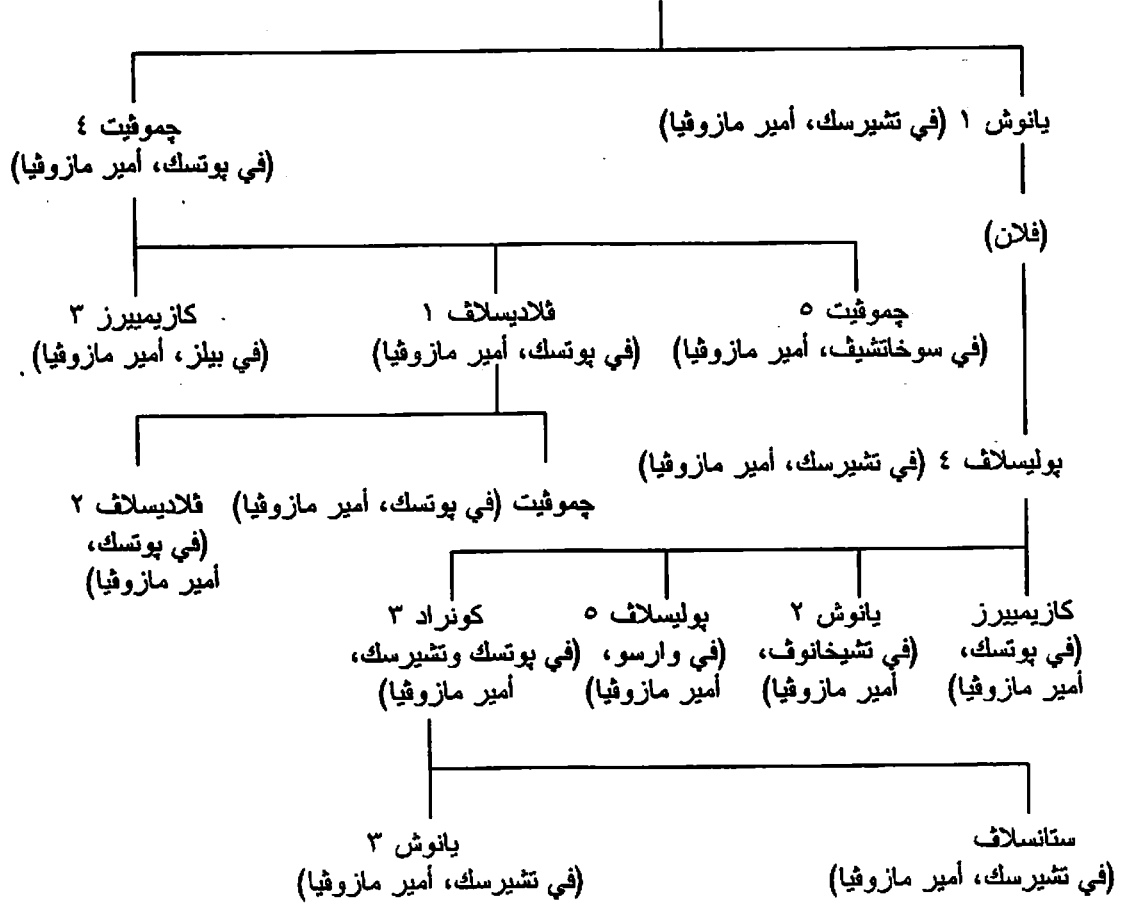

١: أرقام أمراء وملوك كل بولندا ١: أرقام أمراء بولندا الكبرى [١]: أرقام ملوك بولندا [١]: أرقام دوقات ليتوانيا الكبار

انظر أيضا شجرات الأنساب الآتية: ١- شجرة نسب ملوك بوهيميا ٢- شجرة نسب ملوك المجر ٣- شجرة نسب أسرة أنجو في نابولي ٤- شجرة نسب دوقات ساكسونيا من أسرة فيتين ٥- شجرة نسب ملوك السويد.

روسيا

٩٠- مملكة اليوسفور:

١- أسرة أرخاياتاكس (Archaeactidae) (ح. ٤٨٠-٤٣٨ ق.م.):

٤٨٠ ق.م.	١- أرخاياتاكس
؟	٢- بايريساديس
؟	٣- ليوكون
٤٣٨- ؟	٤- ساجاروس

ب- أسرة سبارتوكوس (Spartocidae) (٤٣٨-١٠٩ ق.م.):

٤٣٨ ق.م.	٥- سبارتوكوس ١
٤٣٣	٦- ساتوروس ١

۳۸۹	۷- لیوکون ۱
۳۴۴-۳۴۹	۸- سپار توکوس ۲
۴۱۰-۳۴۹	۹- پایریسادیس ۱
۳۰۹-۳۱۰	۱۰- ساتوروس ۲
۳۰۴-۳۱۰	۱۱- یومیلوس
۳۰۹-۳۱۰	۱۲- پروتانیس
۲۸۴-۳۰۴	۱۳- سپار توکوس ۳
۲۸۴	۱۴- پایریسادیس ۲
۲۴۵ ح	۱۵- سپار توکوس ۴
۲۴۰ ح	۱۶- لیوکون ۲
۲۲۰ ح	۱۷- هوجیاینون
۲۰۰ ح	۱۸- سپار توکوس ۵
۱۸۰ ح	۱۹- پایریسادیس ۳
۱۵۰ ح	۲۰- پایریسادیس ۴
۱۰۹-۱۲۵ ح	۲۱- پایریسادیس ۵

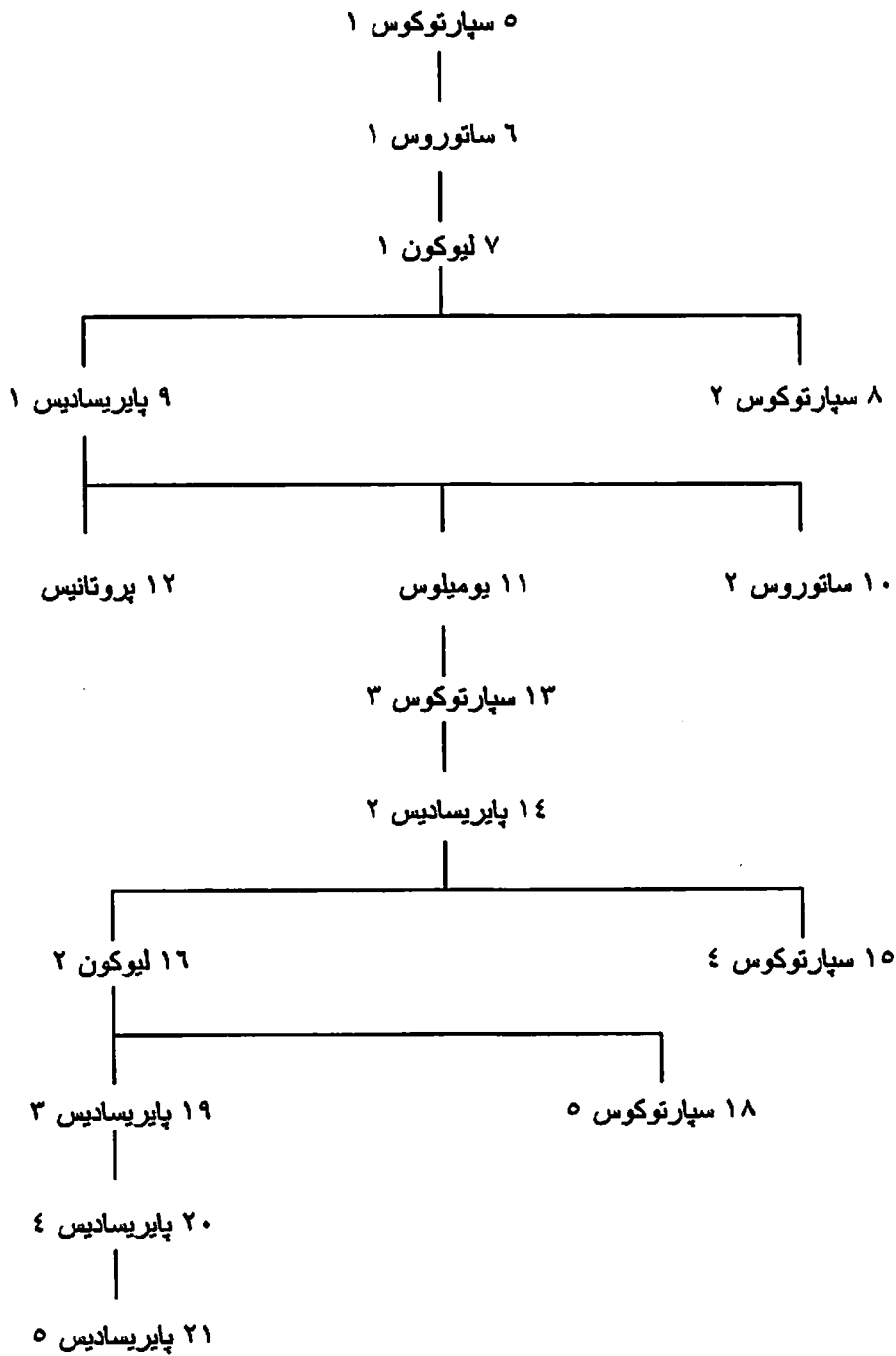

ج- أسرة مثراداتيس (Mithridatidae) [مبهدات] (ح ١٠٩- ق م- ٧ م):

١٠٩ ق م	٢٢- مثراداتيس [مبهدات، مثرادات] (٦ في بونتوس) (١)
٨١	٢٣- ماخاريس
٦٥	مثراداتيس (٢)
٦٣	٢٤- فارناكيس (٢ في بونتوس)
٤٤	٢٥- أسانديوس
١٦-١٧	٢٦- سكريونيوس
٨-١٤	٢٧- بوليمون (١ في بونتوس)
٨ ق م- ٧ م	٢٨- دوناميس (ملكة)

د- أسرة أسبورجوس (Aspurgidae) (١٠-٣٤٢):

١٠	٢٩- أسبورجوس
٣٧	٣٠- جيبيوريوس (ملكة)
٤٩-٣٩	٣١- مثراداتيس
٦٩-٤٦	٣٢- كوتوس ١
٦٩	٣٣- ريسكوپوريس ١
٩٢	٣٤- ساوروماتيس ١
١٢٤	٣٥- كوتوس ٢
١٣٢	٣٦- روميتالكيس
١٥٤	٣٧- يوپاتور
١٧٤	٣٨- ساوروماتيس ٢ (ابن ٣٦)
٢١١	٣٩- ريسكوپوريس ٢ (ابن ٣٨)
٢٣٤-٢٢٨	٤٠- كوتوس ٣ (ابن ٣٩)
٢٣٣-٢٢٨	٤١- ساوروماتيس ٣
٢٣٤	٤٢- اينينثيمينوس
٢٣٥-٢٣٤	٤٣- ريسكوپوريس ٣
٢٥٣-٢٤٠	٤٤- ريسكوپوريس ٤
٢٥٤-٢٥٣	٤٥- فارسانزيس
٢٥٥	٤٦- ريسكوپوريس ٥
٢٧٦	٤٧- ساوروماتيس ٤
٢٧٨	٤٨- تايرانيس
٢٧٨	٤٩- ثوثورسيس
٣١٢-٣٠٨	٥٠- ساوروماتيس ٥
٣٢٣-٣٠٨	٥١- راداماسديوس
٣٤٢-٣١١	٥٢- ريسكوپوريس ٦

عن شجرة نسب ملوك بونتوس واليوسفور من أسرات مثراداتيس وبوليمون وأسبورجوس، انظر آسيا.

٩١- أمراء كييف (Kiev) - أسرة روريك (Rurikids) (ح. ٨٨٠-١٢٤٠):

٨٨٠ ح	١- هيلجي [أوليج]
٩١٢ ح	٢- اينجفار [= إيجور ١]
٩٤٥	٣- أولجا (أميرة)
٩٦٤	٤- سقيتاسلاف ١
٩٧٢	٥- ياروبولك ١
٩٧٨	٦- فلاديمير ١ القديس
١٠١٥	٧- سقيتابولك ١
١٠١٩	٨- ياروسلاف ١ الحكيم
١٠٥٤	٩- ايزيسلاف ١ (١)
١٠٦٨	١٠- فسيسلاف (أمير بولوتسك)
١٠٦٩	ايزيسلاف ١ (٢)
١٠٧٣	١١- سقيتاسلاف ٢ (أمير تشيرنيجوف)
١٠٧٦	ايزيسلاف ١ (٣)
١٠٧٨	١٢- فسيفلود ١ (أمير بيرياسلاف)
١٠٩٣	١٣- سقيتابولك ٢ (أمير نوفجورود)
١١١٣	١٤- فلاديمير ٢ مونوماخ (أمير سمولينسك)

١١٢٥	١٥- مستيسلاف ١ هارالد (أمير نوفجورود)
١١٣٢	١٦- ياروبولك ٢ (أمير بيرياسلاف)
١١٣٩	١٧- فياتشيسلاف (٢ أمير سمولينسك)
١١٣٩	١٨- فسيفلود ٢ (أمير تشيرنيجوف)
١١٤٦	١٩- إيغور ٢
١١٤٦	٢٠- إيزيسلاف ٢ (أمير بيرياسلاف) (١)
١١٤٩	٢١- يوري دولجوروكي (أمير سوزدال- فلاديمير) (١)
١١٥٠	إيزيسلاف ٢ (٢)
١١٥٠	يوري دولجوروكي (٢)
١١٥٠	إيزيسلاف ٢ (٣)
١١٥٤	٢٢- روستيسلاف ١ (أمير سمولينسك) (١)
١١٥٥	يوري دولجوروكي (٣)
١١٥٧	٢٣- إيزيسلاف ٣ (أمير تشيرنيجوف) (١)
١١٥٩	روستيسلاف ١ (٢)
١١٦١	إيزيسلاف ٣ (٢)
١١٦١	روستيسلاف ١ (٣)
١١٦٧	٢٤- مستيسلاف ٢ (أمير بيرياسلاف)
١١٦٩	٢٥- جليب (أمير بيرياسلاف)
١١٧١	٢٦- رومان (أمير سمولينسك) (١)
١١٧٢	٢٧- فسيفلود ٣ (أمير سوزدال- فلاديمير)
١١٧٣	٢٨- روريك (أمير نوفجورود) (١)
١١٧٤	٢٩- ياروسلاف ٢
١١٧٥	رومان (٢)
١١٧٦	٣٠- سفيتاسلاف ٣ (أمير تشيرنيجوف) (١)
١١٨٠	روريك (٢)
١١٨١	سفيتاسلاف ٣ (٢)
١١٩٤	روريك (٣)
١٢٠٠	٣١- اينجفار (أمير بولوتسك)
١٢٠٣	روريك (٤)
١٢٠٤	٣٢- روستيسلاف ٢
١٢٠٥	روريك (٥)
١٢٠٦	٣٣- فسيفلود ٤ (أمير تشيرنيجوف)
١٢١٢	٣٤- مستيسلاف ٣ (أمير سمولينسك)
١٢٢٣	٣٥- فلاديمير ٣
١٢٣٦	٣٦- ياروسلاف ٣ (أمير سوزدال- فلاديمير)
١٢٣٨	٣٧- ميخائيل (أمير تشيرنيجوف)
١٢٤٠	٣٨- دانييل (أمير غاليتش)

عن شجرة نسبهم انظر فيما يلي.

ملحوظة:

لا توجد طريقة بسيطة ودقيقة يمكن بها عرض حكام أسرة روريك خلال القرون من الحادي عشر إلى الثالث عشر الميلاديين، طبقاً للأقاليم التي تولوا حكمها. ومن التقسيم الأصلي للمملكة الروسية الباكراة في ١٠٥٤، ظهرت إمارات رئيسة عديدة وعددا متزايدا من الإمارات الصغيرة نتيجة للتقسيم المستمر وإعادة التقسيم. فعندما يموت أحد الأمراء المهمين، كان يعقب موته غالبا إعادة ترتيب كاملة للأمرءاء. وعلى الرغم من ذلك، فإن فروعا عدة اعتبرت بشكل تدريجي إمارات معينة كإمارات خاصة بها بشكل كلي. والقوائم التالية تغطي فقط الإمارات التي كانت بالأصل مهمة أو أصبحت كذلك فيما بعد.

٩٢- إمارات العصور الوسطى - أسرة روريك:

أ- أمراء غاليتش (Galicia) (١١٤٤-١٣٤٩):

١١٤٤	١- فلاديميركو فولوداريتش (حفيد ١ في نوفجورود)
١١٥٣	٢- ياروسلاف أوسوميسل
١١٨٧	٣- فلاديمير ١ (١)
١١٨٧	٤- أندري (أندراس ٢ ملك المجر) (١)
١١٨٨	٥- رومان ١ (أمير فولينيا) (١)
١١٨٩	فلاديمير ١ (٢)
١١٩٩	رومان ١ (٢)
١٢٠٥	٦- دانينيل (١)
١٢٠٦	٧- فلاديمير ٢ (حفيد ١٠ في تشيرنيجوف) (١)
١٢٠٨	٨- رومان ٢
١٢١٠	٩- روستيسلاف (ابن ٢٨ في كييف)
١٢١٠	فلاديمير ٢ (٢)
١٢١١	دانينيل (٢)
١٢١٢	١٠- فلاديسلاف
١٢١٤	١١- كولومان (١)
١٢١٩	١٢- مستيسلاف (٦ في نوفجورود) (١)
١٢١٩	كولومان (٢)
١٢٢١	مستيسلاف (٢)
١٢٢٨	أندري (٢)
١٢٣٠	دانينيل (٣)
١٢٣٢	أندري (٣)
١٢٣٣	دانينيل (٤)
١٢٣٦	١٣- روستيسلاف ٢ (ابن ١٦ في تشيرنيجوف)
١٢٣٦	١٤- ميخائيل (أمير تشيرنيجوف)
١٢٣٨	دانينيل (٥) (ملك في ١٢٥٤)
١٢٦٤	١٥- ليو ١
١٣٠١	١٦- يوري ١
١٣٠٨	١٧- ليو ٢
١٣٢٥	١٨- يوري ٢ بوليسلاف (ابن ١٠ في مازرفيا)
١٣٤٩-١٣٤٠	١٩- ليوبارت (ابن ٧ في ليتوانيا)

عن شجرة نسبهم انظر فيما يلي.

ب- أمراء فولينيا (Volynia) (١٠٥٤-١٣٠١):

١٠٥٤-١٠٥٧	١- إيجور (ابن ٨ في كييف)
١٠٧٣ ح	٢- أوليج (ابن ١١ في كييف)
١٠٧٨	٣- ياروبوك (ابن ٩ في كييف)
١٠٨٦-١٠٨٥	٤- دافيد (١)
١٠٩٧	٥- مستيسلاف ١ (ابن ١٣ في كييف)
١٠٩٩	دافيد (٢)
١١٠٠	٦- ياروسلاف ١ (ابن ١٣ في كييف)

١١٢٣	٧- أندري (ابن ١٤ في كييف)
١١٣٥	٨- ايزيسلاف (أمير بيرياسلاف، ٢ في كييف)
١١٤٦	٩- سفيتاپولك (أمير نوفجورود)
١١٥٤	١٠- فلاديمير
١١٥٥	١١- ياروسلاف ٢ (١ في نوفجورود)
١١٥٧	١٢- مستيسلاف (أمير بيرياسلاف)
١١٧٠	١٣- رومان (١ في نوفجورود)
١٢٠٥	١٤- دانينيل (أمير غاليتش)
١٢٠٦	١٥- سفيتاسلاف (حفيد ١٠ في تشيرنيجوف)
١٢١٤	١٦- فاسيليكو
١٢٦٩	١٧- ايفان- فاسيلي
١٢٨٩	١٨- مستيسلاف ٢
١٣٠١-١٣٠٨	١٩- يوري (١ في غاليتش)

ج- أمراء بيرياسلاف (Pereyaslavl) (١٠٥٤-١٢١٥):

١٠٥٤	١- شيفولود ١ (ابن ٨ في كييف)
١٠٧٦	٢- فلاديمير ١ مونوماخ (أمير سمولينسك) (١)
١٠٧٨	٣- روستيسلاف
١٠٩٤	فلاديمير ١ مونوماخ (٢)
١١٢٥	٤- ياروپولك
١١٣٢	٥- شيفولود ٢ (١ في نوفجورود) (ابن ١٥ في كييف)
١١٣٢	٦- ايزيسلاف (١)
١١٣٣	٧- فياتشيسلاف (أمير سمولينسك) (١)
١١٣٣	٨- يوري دولجوروكي (أمير سوزدال- فلاديمير)
١١٣٥	٩- أندري (أمير فولينيا)
١١٤٢	فياتشيسلاف (٢)
١١٤٢	ايزيسلاف (٢)
١١٤٩	١٠- روستيسلاف ٢ (أمير نوفجورود)
١١٥٢	١١- مستيسلاف
١١٥٥	١٢- جليب
١١٦٩	١٣- فلاديمير ١
١١٨٠	١٤- ياروسلاف ١ (٢ في نوفجورود)
١٢٠١	١٥- ياروسلاف ٢ (١ في سوزدال- فلاديمير)
١٢١٣-١٢١٥	١٦- فلاديمير ٢

د- أمراء نوفجورود (Novgorod) (١٠٣٦-١٢٦٣):

١٠٥٢-١٠٣٦	١- فلاديمير (ابن ٨ في كييف)
١٠٥٤	٢- ايزيسلاف (١ في كييف)
١٠٦٩ ح	٣- جليب (ابن ١١ في كييف)
١٠٧٨	٤- سفيتاپولك (٢ في كييف)
١٠٨٨	٥- دافيد ١
١٠٩٥	٦- مستيسلاف هارالد (أمير كييف)
١١٢٥	٧- شيفولود ١
١١٣٦	٨- سفيتاسلاف ١ (٢ في تشيرنيجوف) (١)
١١٣٨	٩- روستيسلاف ١ (١) (ابن ٢١ في كييف)

١١٣٩	سفيتاسلاف ١ (٢)
١١٤١	روستيسلاف ١ (٢)
١١٤٢	١٠- سفيتاپولك
١١٤٨	١١- ياروسلاف ١ (ابن ٢٠ في كييف)
١١٥٤	١٢- روستيسلاف ٢
١١٥٤	١٣- دافيد ٢
١١٥٥	١٤- مستيسلاف ٢ (ابن ٢١ في كييف)
١١٥٨	١٥- سفيتاسلاف ٢ (١)
١١٦٠	١٦- مستيسلاف ٣ (١)
١١٦١	سفيتاسلاف ٢ (٢)
١١٦٩	١٧- رومان ١ (ابن ٢٤ في كييف)
١١٧٠	١٨- روريك
١١٧٢	١٩- يوري (ابن ٢ في سوزدال- فلاديمير)
١١٧٥	مستيسلاف ٣ (٢)
١١٧٦	٢٠- ياروسلاف ٢
١١٧٧	مستيسلاف ٣ (٣)
١١٧٨	٢١- ياروپولك ١
١١٧٩	٢٢- رومان ٢
١١٧٩	٢٣- مستيسلاف ٤
١١٨٠	٢٤- فلاديمير (ابن ١١ في تشيرنيجوف)
١١٨٢	٢٥- ياروسلاف ٣ (١) (ابن ٩ في فولينيا)
١١٨٤	٢٦- مستيسلاف ٥
١١٨٧	ياروسلاف ٣ (٢)
١١٩٧	٢٧- ياروپولك (ابن ١٤ في تشيرنيجوف)
١١٩٨	ياروسلاف ٣ (٣)
١١٩٩	٢٨- فسيفلود ٢ (امير سوزدال- فلاديمير)
١٢٠٠	٢٩- سفيتاسلاف ٣ (امير سوزدال- فلاديمير)
١٢٠٥	٣٠- كانستانتين (امير سوزدال- فلاديمير)
١٢٠٩	٣١- مستيسلاف ٦ (١)
١٢١٥	٣٢- ياروسلاف ٤ (١ في سوزدال- فلاديمير) (١)
١٢١٦	مستيسلاف ٦ (٢)
١٢١٧	٣٣- سفيتاسلاف ٤ (ابن ١١ في سمولينسك)
١٢١٩	٣٤- فسيفلود ٣
١٢٢٢	٣٥- فسيفلود ٤ (ابن ٥ في سوزدال- فلاديمير)
١٢٢٣	ياروسلاف ٤ (٢)
١٢٢٥	٣٦- ميخائيل (امير كييف) (١)
١٢٢٨	ياروسلاف ٤ (٣)
١٢٢٩-١٢٣٠	ميخائيل (٢)
١٢٣٠-١٢٢٩	٣٧- روستيسلاف ٣
١٢٣٠	ياروسلاف ٤ (٤)
١٢٣٦-١٢٦٣	٣٨- أليكساندر نيشكي

عن شجرة نسبهم انظر فيما يلي.

هـ- أمراء سمولينسك (Smolensk) (١٠٥٤-١٤٠٤):

١٠٥٤	١- فياتشيسلاف ١ (ابن ٨ في كييف)
------	---------------------------------

١٠٦٠-١٠٥٧	٢- إيجور (أمير فولينيا)
١٠٧٧	٣- فلاديمير مونوماخ (أمير بيرياسلاف) (١)
١٠٩٥	٤- دافيد (ابن ١١ في كييف)
١٠٩٧	فلاديمير مونوماخ (٢)
١١١٣	٥- سفيتاسلاف ١
١١١٤	٦- فياتشيسلاف ٢
١١٢٧	٧- روستيسلاف ١ (ابن ١٥ في كييف)
١١٥٩	٨- رومان (١)
١١٧١	٩- ياروبولك
١١٧٥	رومان (٢)
١١٨٠	١٠- دافيد (٢ في نوفجورود)
١١٩٧	١١- مستيسلاف ١
١٢٢٣	١٢- مستيسلاف ٢ فيدور
١٢٣٢	١٣- سفيتاسلاف ٢ (٤ في نوفجورود)
١٢٣٩	١٤- شيفولود (حفيد ٢٤ في كييف)
١٢٤٠	١٥- روستيسلاف ٢
١٢٧٠ ح	١٦- جليب ١
١٢٧٧	١٧- ميخائيل
١٢٨٠	١٨- فيدور
١٢٩٧	١٩- ألكساندر
١٣١٣	٢٠- ايغان
١٣٥٨	٢١- سفيتاسلاف ٣
١٣٨٦	٢٢- يوري (١)
١٣٩٤	٢٣- جليب ٢
١٣٩٥	٢٤- يامونت
١٤٠٤-١٤٠١	يوري (٢)

عن شجرة نسبهم انظر فيما يلي.

و- أمراء تشيرنيجوف (Chernigov) (١٠٥٤-١٢٤٥):

١٠٥٤	١- سفيتاسلاف ١ (ابن ٨ في كييف)
١٠٧٦	٢- شيفولود ١ (أمير بيرياسلاف)
١٠٧٧	٣- بوري (ابن ١ في سمولينسك)
١٠٧٨	٤- فلاديمير مونوماخ (أمير بيرياسلاف)
١٠٩٤	٥- أوليج (أمير فولينيا)
١٠٩٧	٦- دافيد (أمير سمولينسك)
١١٢٣	٧- ياروسلاف ١ (أمير ريزان)
١١٢٩	٨- شيفولود ٢
١١٣٩	٩- ايزيسلاف (٣ في كييف)
١١٥٧	١٠- سفيتاسلاف ٢ (١ في نوفجورود)
١١٦٤	١١- سفيتاسلاف ٣
١١٧٧	١٢- ياروسلاف ٢
١٢٠٢	١٣- شيفولود ٣
١٢٠٦	١٤- جليب
١٢١٥	١٥- مستيسلاف ١

١٢٢٣	١٦- ميخائيل
١٢٣٥	١٧- مستيسلاف ٢
١٢٤٥-١٢٣٩	١٨- أندري

ز- أمراء ريزان (Riazan) (١٠٩٧-١٥٢٠):

١٠٩٧	١- ياروسلاف ١ (ابن ١ في تشيرنيجوف)
١١٢٩	٢- روستيسلاف (١)
١١٤٦	٣- دافيد
١١٤٧	٤- ايجور
١١٤٩	روستيسلاف (٢)
١١٥٥ ح	٥- جليب ١
١١٧٨	٦- رومان ١
١٢٠٧	٧- ياروسلاف ٢ (١ في سوزدال- فلاديمير)
١٢١٢	٨- جليب ٢
١٢١٧	٩- اينجفار ١
١٢٣٥	١٠- يوري
١٢٣٧	١١- اينجفار ٢
١٢٥١	١٢- اوليج ١
١٢٥٨	١٣- رومان ٢
١٢٧٠	١٤- فيدور ١
١٢٩٤	١٥- ياروسلاف ٣
١٢٩٩	١٦- كانستانتين
١٣٠١	١٧- ايغان ١
١٣٢٧	١٨- ايغان ٢
١٣٤٢	١٩- ياروسلاف ديميتري
١٣٤٤	٢٠- ايغان ٣
١٣٥١	٢١- اوليج ٢
١٤٠٢	٢٢- فيدور ٢
١٤٢٧	٢٣- ايغان ٤
١٤٢٦	٢٤- فاسيلي
١٤٨٣	٢٥- ايغان ٥
١٥٢٠-١٥٠٠	٢٦- ايغان ٦

عن شجرة نسبهم انظر فيما يلي.

ح- أمراء سوزدال- فلاديمير (Suzdal - Vladimir) (١١٢٥-١٣٦٣):

١١٢٥	١- يوري ١ دولجوروكي (ابن ١٤ في كييف)
١١٥٧	٢- أندري ١ بوجوليوبسكي
١١٧٥	٣- ميخائيل ١
١١٧٦	٤- شيفولود
١٢١٢	٥- يوري ٢ (١)
١٢١٦	٦- كانستانتين
١٢١٨	يوري ٢ (٢)
١٢٣٨	٧- ياروسلاف ١
١٢٤٦	٨- سفتاسلاف

١٢٤٨	٩- ميخائيل ٢
١٢٤٨	١٠- أندري ٢
١٢٥٢	١١- أليكساندر نيشكي
١٢٦٣	١٢- ياروسلاف ٢ (أمير تغير)
١٢٧٢	١٣- فاسيلي
١٢٧٦	١٤- ديميتري ١ (٢)
١٢٨١	١٥- أندري ٣ (١)
١٢٨٣	ديميتري ١ (٢)
١٢٩٤	أندري ٣ (٢)
١٣٠٤	١٦- ميخائيل ٣ (١ في تغير)
١٣١٨	١٧- يوري ٣ (أمير موسكو)
١٣٢٢	١٨- ديميتري ٢ (أمير تغير)
١٣٢٦	١٩- أليكساندر ٢ (١ في تغير)
١٣٢٨	٢٠- إيفان ١ (أمير موسكو)
١٣٤١	٢١- سيميون (أمير موسكو)
١٣٥٣	٢٢- إيفان ٢ (أمير موسكو)
١٣٥٩	٢٣- ديميتري ٣ (أمير نيزني نوفجورود)
١٣٦٣-١٣٨٩)	٢٤- ديميتري ٤ دونسكوي (أمير موسكو)

عن شجرة نسبهم انظر فيما يلي.

ط- أمراء تغير (Tver) (١٢٤٦-١٤٨٥):

١٢٤٦	١- ياروسلاف (٢ في سوزدال- فلاديمير)
١٢٧١	٢- سفيتاسلاف
١٢٨٥	٣- ميخائيل ١
١٣١٩	٤- ديميتري
١٣٢٥	٥- أليكساندر ١ (١)
١٣٢٨	٦- كانستانتين (١)
١٣٣٨	أليكساندر ١ (٢)
١٣٣٩	كانستانتين (٢)
١٣٤٥	٧- فسيفولود
١٣٦٥	٨- فاسيلي
١٣٦٨	٩- ميخائيل ٢
١٣٩٩	١٠- إيفان
١٤٢٧	١١- أليكساندر ٢
١٤٢٧	١٢- بوري
١٤٨٥-١٤٦١	١٣- ميخائيل ٣

عن شجرة نسبهم انظر فيما يلي.

٩٣- أمراء وقياصرة روسيا- أسرة روريك (١٢٨٣-١٦١٠):

١٢٨٣	١- دانينيل (ابن ١١ في سوزدال- فلاديمير)
١٣٠٣	٢- يوري
١٣٢٥	٣- إيفان ١
١٣٤١	٤- سيميون

١٣٥٣	٥- ايغان ٢
١٣٥٩	٦- ديميتري دونسكوي
١٣٨٩	٧- فاسيلي ١
١٤٢٥	٨- فاسيلي ٢
١٤٦٢	٩- ايغان ٣ الكبير
١٥٠٥	١٠- فاسيلي ٣
١٥٣٣	١١- ايغان ٤ الرهيب (قيصر في ١٥٤٧)
١٥٨٤	١٢- فيدور ١
١٥٩٨	١٣- بوريس جودونوف
١٦٠٥	١٤- فيدور ٢
١٦٠٥	١٥- ديميتري ٢
١٦١٠-١٦٠٦	١٦- فاسيلي ٤ شويسكي (سلي ٢٣ في سوزدال- فلاديمير)

عن شجرة نسبهم انظر فيما يلي.

٩٤- قياصرة أسرة رومانوف (Romanov) [ورومانوف- هولشتاين- جوتورپ - Holstein -
[Gottorp] (١٦١٣-١٩١٧):

١٦١٣	١٧- ميخائيل رومانوف
١٦٤٥	١٨- أليكسي
١٦٧٦	١٩- فيدور ٣
١٦٩٦-١٦٨٢	٢٠- ايغان ٥
١٧٢٥-١٦٨٢	٢١- بيوتر ١ الكبير [پطرس] (إمبراطور في ١٧٢١)
١٧٢٥	٢٢- يكاتيرينا ١ [كاترين]
١٧٢٧	٢٣- بيوتر ٢
١٧٣٠	٢٤- آنا (دوقة كورلاند)
١٧٤٠	٢٥- ايغان ٦
١٧٤١	٢٦- يلزافيتا [إليزابيث]
١٧٦٢	٢٧- بيوتر ٣ (كارل بيتر أولريش دوق هولشتاين- جوتورپ)
١٧٦٢	٢٨- يكاتيرينا ٢ الكبيرة
١٧٩٦	٢٩- بافل [پول] (پاول دوق هولشتاين- جوتورپ)
١٨٠١	٣٠- ألكساندر ١
١٨٢٥	٣١- نيكولاي ١
١٨٥٥	٣٢- ألكساندر ٢
١٨٨١	٣٣- ألكساندر ٣
١٨٩٤-١٩١٧	٣٤- نيكولاي ٢

شجرة نسب أمراء وقيصرة وأباطرة روسيا من أسرتي روريك ورومانوف، لوحة (أ): أمراء كل من: پولوتسك، وتشيرنيجوف، وفولينا، وغاليتش، وپيريا-سلافل، ونوفجورود

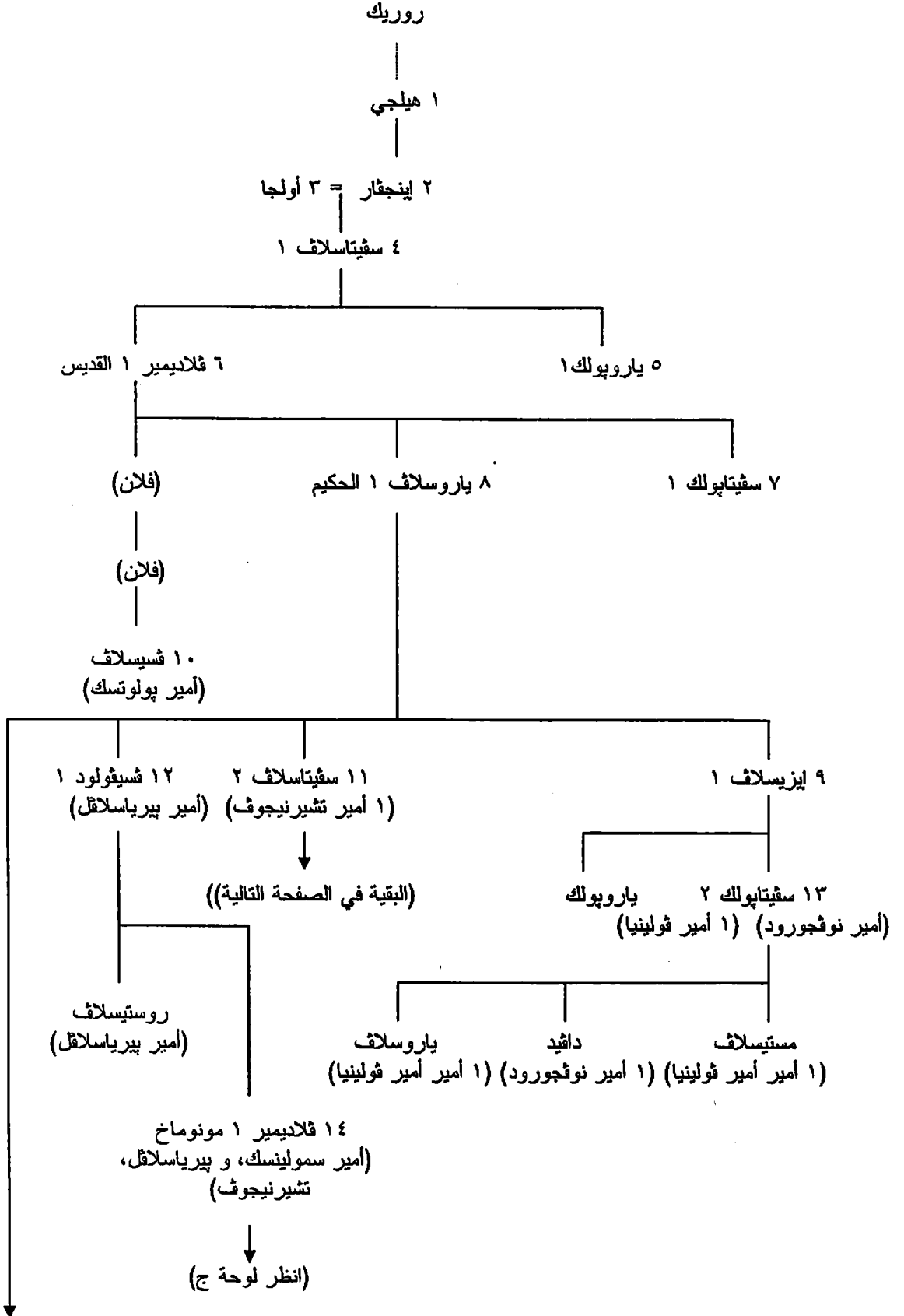

(البقية في الصفحة التالية)

٨ ياروسلاف ١ الحكيم (انظر الصفحة السابقة)

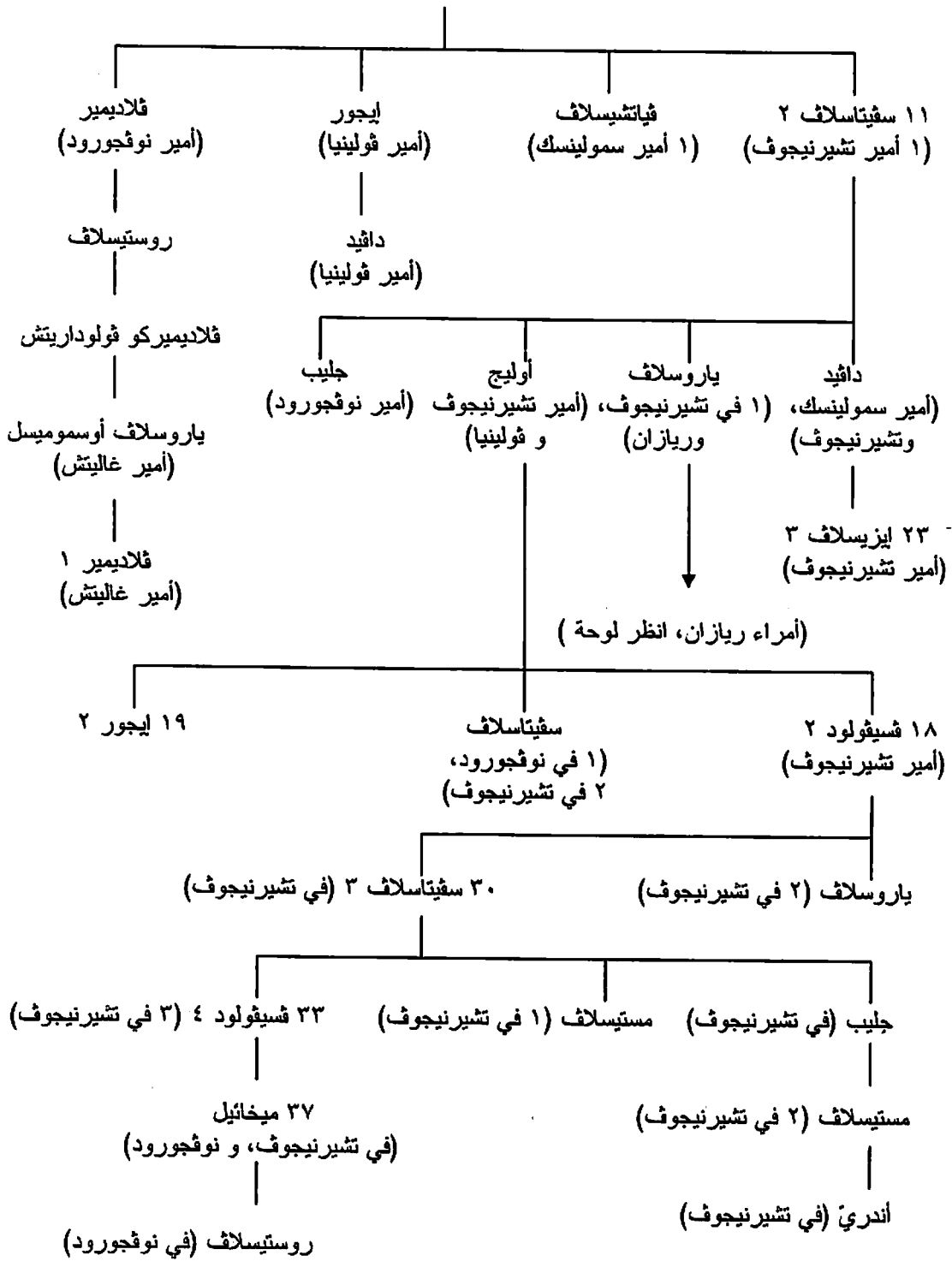

شجرة نسب أمراء وقياصرة وأباطرة روسيا من أسرتي روريك ورومانوف، لوحة (ب):

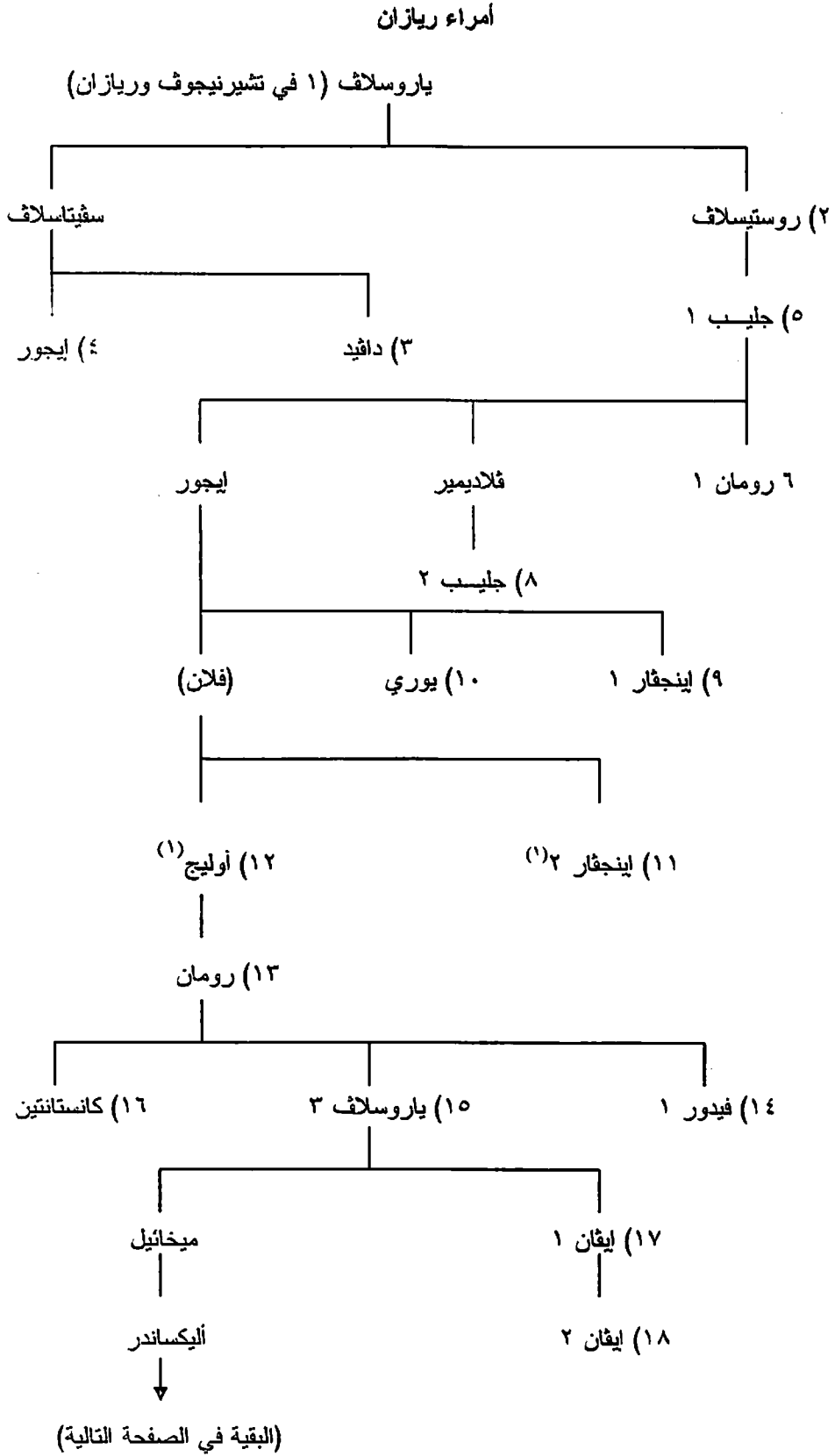

(1) مما ابنا 'اينجفار' في أحد مواقع الإنترنت.

أليكساندر (انظر الصفحة السابقة)

٣ (٢٠) إيفان

١٩ ياروسلاف ديميتري

٢ (٢١) أوليج

٢ (٢٢) فيدور

٤ (٢٣) إيفان

٢٤ (٢٤) فاسيلي

٥ (٢٥) إيفان

٦ (٢٦) إيفان

شجرة نسب أمراء وقياصرة وأباطرة روسيا من أسرتي روريك ورومانوف، لوحة (ج):
سلالة فلاديمير مونوماخ، أمير سمولينسك وبيريا-سلاقل

١٤ فلاديمير مونوماخ (أمير سمولينسك، وبيريا-سلاقل) (انظر لوحة أ)

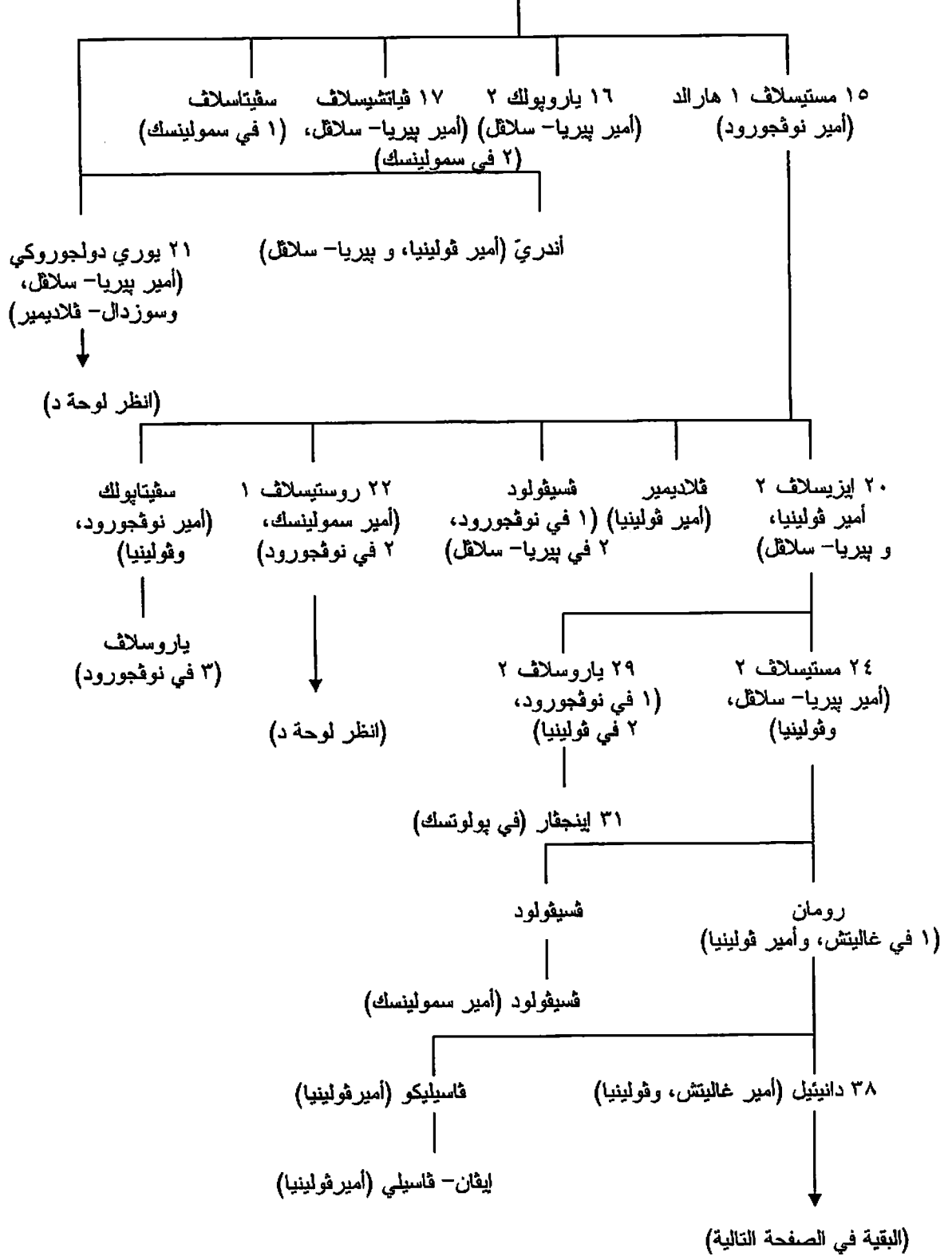

٣٨ دانييل (أمير غاليتش، وفولينا) (انظر الصفحة السابقة)

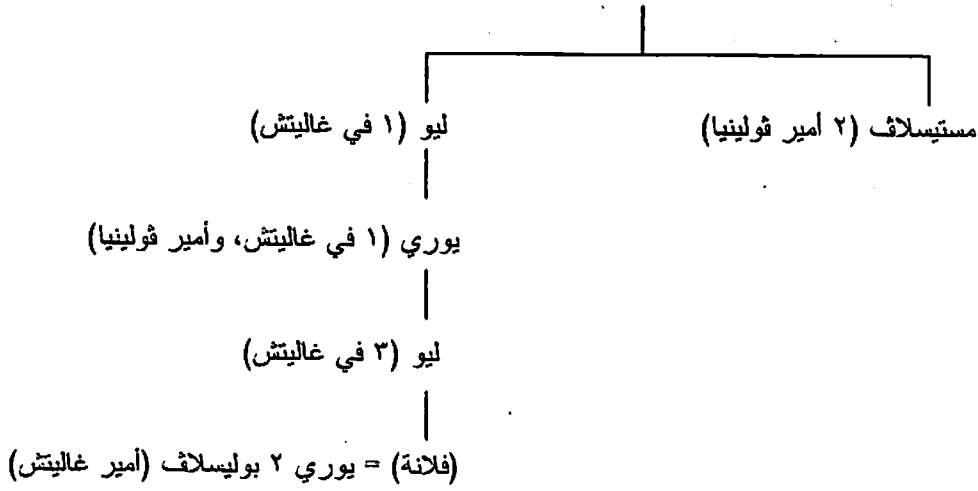

لوحة (د): سلالة روستيسلاف ١ أمير سمولينسك، ٢ في نوفجورود (انظر لوحة ج)

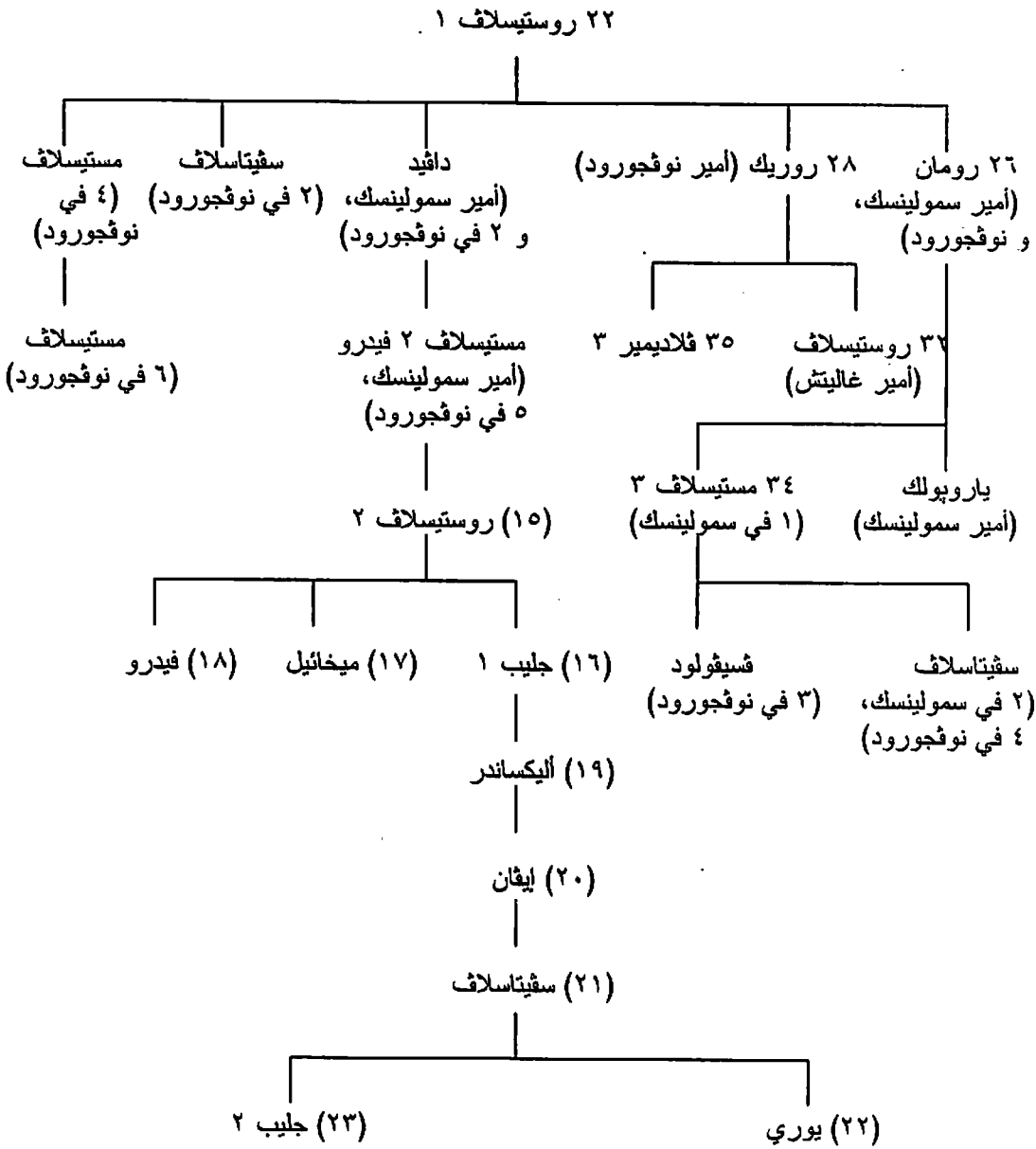

لوحة (هـ): سلالة يوري دولجوروكي أمير بيريا- سلاقل وسوزدال- فلاديمير (انظر لوحة ج)

٢١ يوري دولجوروكي

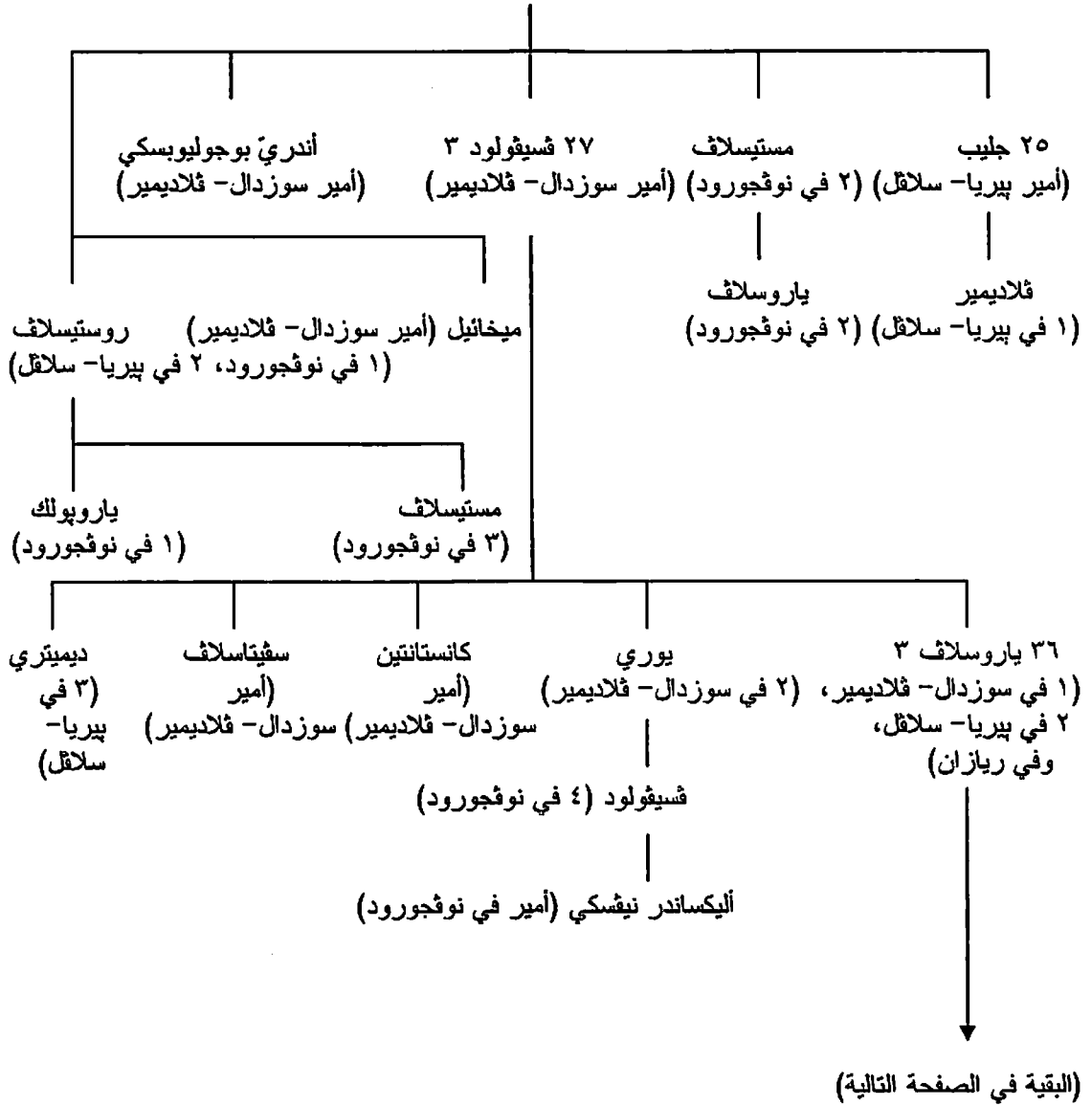

٣٦ ياروسلاف ٣ (انظر الصفحة السابقة)

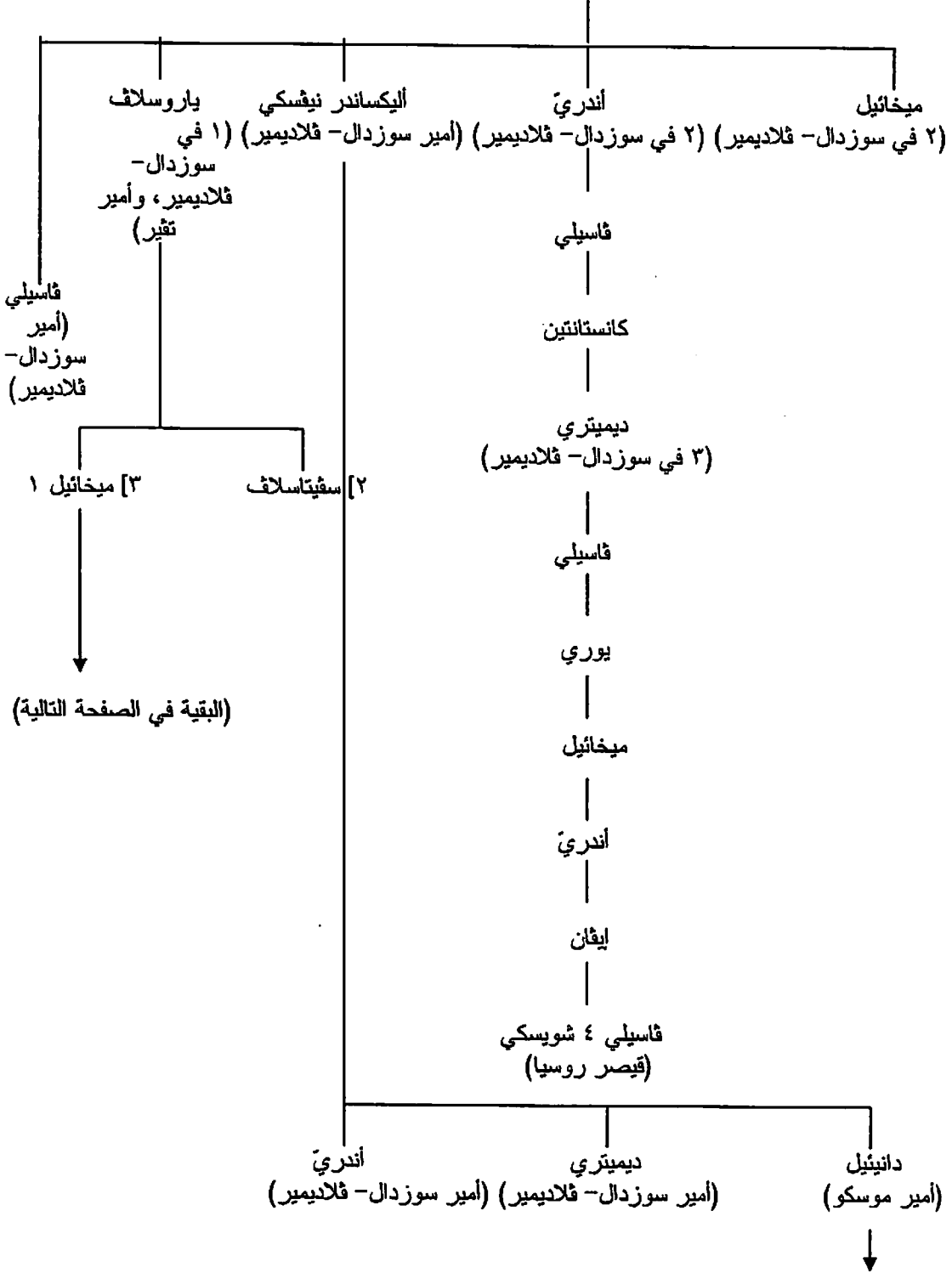

(أمراء موسكو وقيصرة روسيا، انظر لوحة و)

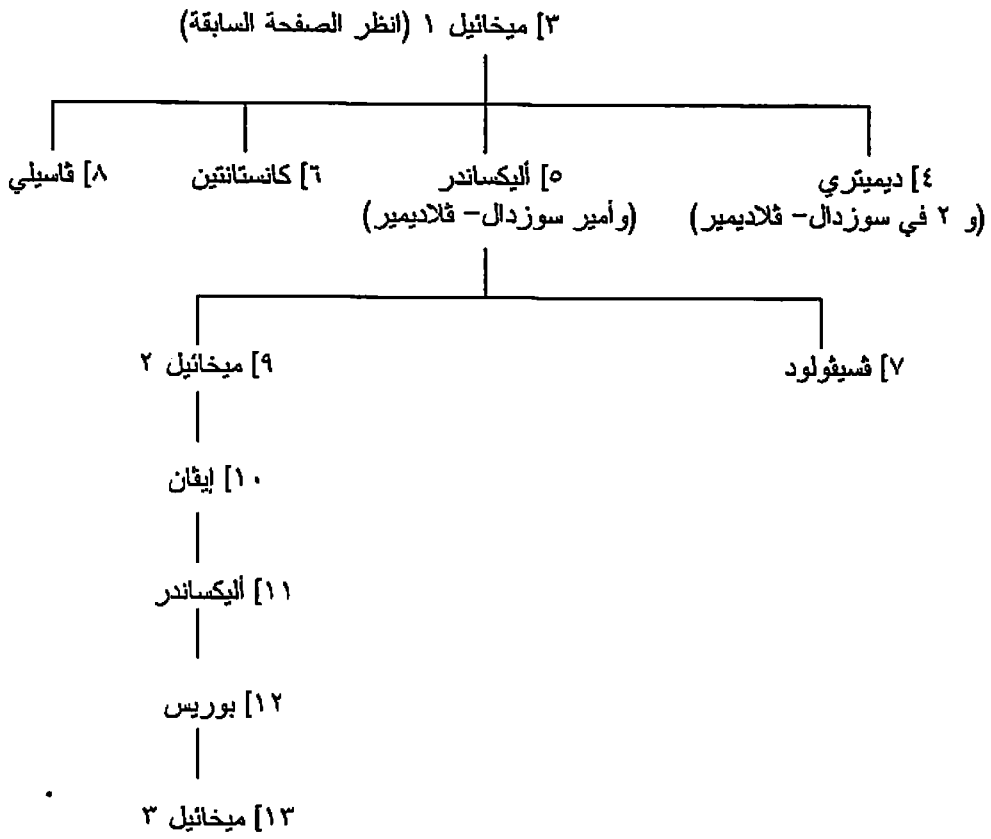

١: أرقام أمراء كييف (١): أرقام أمراء ريزان (١): أرقام أمراء سمولينسك (١): أرقام أمراء تفير

شجرة نسب أمراء وقياصرة وأباطرة روسيا من أسرتي روريك ورومانوف، لوحة (و):

أمراء موسكو وقياصرة روسيا

أسرة روريك

١ دانييل (انظر اللوحة السابقة)

٣ إيفان ١ ٢ يوري

٥ إيفان ٢ ٤ سيميون

٦ ديميتري دونسكوي

٧ فاسيلي ١

٨ فاسيلي ٢

٩ إيفان ٣

١٠ فاسيلي ٣

١١ إيفان ٤ (الرهيب) = أناستاسيا رومانوفا

١٥ ديميتري ٢

فيدور

١٣ بوريس جودونوف

١٤ فيدور ٢

١٢ فيدور ١ = إيرينا

أسرة رومانوف

يوري

رومان

نيكيتا رومانوف

فيدور

١٧ ميخائيل

١٨ أليكسي

(البقية في الصفحة التالية)

١٨ ألكسي (انظر الصفحة السابقة)

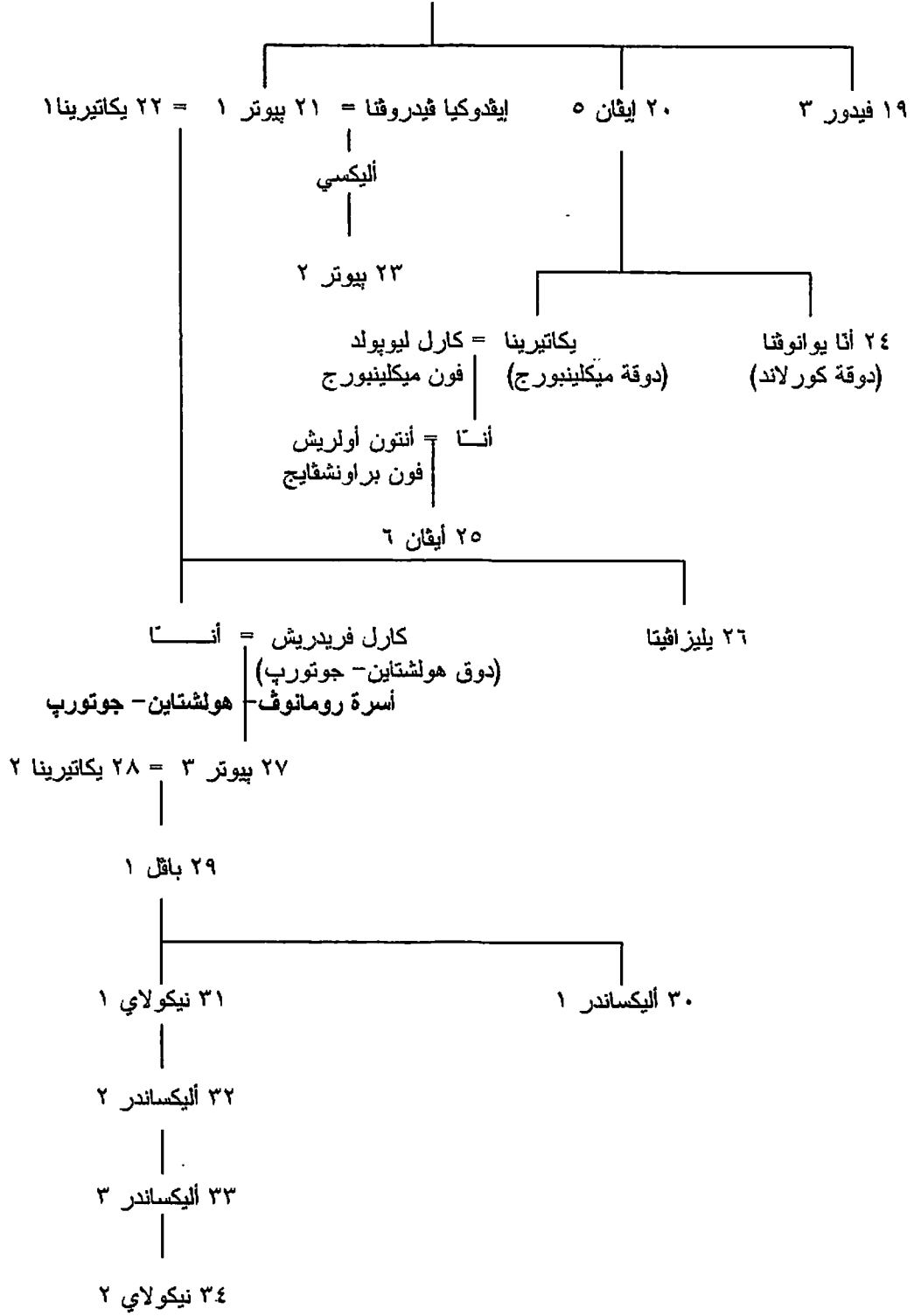

انظر أيضا شجرات الأنساب الآتية: ١- نسب دوقات كورلاند (وسيميجاليا في ليتوانيا) ٢- شجرة نسب دوقات هولشتاين-جوتورپ في ألمانيا.

٩٥- خانات القبيلة الذهبية (Golden Horde) [التون أوردو] (٦٢١-٩٠٨هـ/١٢٢٤-١٥٠٢):

١٢٢٤	٦٢١ هـ	١- باتو (حفيد چنگيز - خان)
١٢٥٥	٦٥٣	٢- سرتاك [سرتاق]
١٢٥٦	٦٥٤	٣- اولاغجي
١٢٥٧	٦٥٥	٤- بركة
١٢٦٧	٦٦٥	٥- مينگو تيمور
١٢٩٠-١٢٨٠	٦٨٩-٦٧٩	٦- تودا مينگو
١٢٨٧	٦٨٦	٧- تولا بوقا [بوغا]
١٢٩٠	٦٨٩	٨- غياث الدين توقتا بك
١٣١٢	٧١٢	٩- غياث الدين محمد اوزيگ خان
١٣٤١	٧٤٢	١٠- تيني بك
١٣٤٢	٧٤٢	١١- جلال الدين محمود چاني بك خان
١٣٥٧	٧٥٨	١٢- محمد بيردي بك خان
١٣٥٩-١٣٥٨	٧٦١-٧٦٠	١٣- قولنه خان
١٣٦٠-١٣٥٩	٧٦١-٧٦٠	١٤- محمد نوروز بك خان
١٣٥٩	٧٦٠	١٥- محمود خضر
١٣٦١	٧٦٢	١٦- مردود*
١٣٦١	٧٦٢	١٧- تيمور خواجة
١٣٦٢-١٣٦١	٧٦٣-٧٦٢	١٨- كلدي بك
١٣٦٢	٧٦٢	١٩- جلال الدنيا والدين مريد خان
١٣٦٢	٧٦٢	٢٠- اورود ملك خان*
١٣٦٣	٧٦٤	٢١- قوتلو خواجة*
١٣٦٦-١٣٦٤	٧٦٨-٧٦٦	٢٢- بولاد خواجة خان (او خير بولاد خان)*
١٣٦٢	٧٦٤	٢٣- عزيز شيخ خان
١٣٦٣	٧٦٤	٢٤- عبد الله
١٣٧٠-١٣٦٦	٧٧٢-٧٦٨	٢٥- حسن*
١٣٧٣-١٣٧٠	٧٧٥-٧٧٢	٢٦- تولون بك خانم (ملكة)*
١٣٧٨-١٣٧٠	٧٨٠-٧٧١	٢٧- غياث الدنيا والدين محمد بولاك
١٣٧٥-١٣٧٣	٧٧٧-٧٧٥	٢٨- البين*
١٣٧٧-١٣٧٥	٧٧٩-٧٧٧	٢٩- غياث الدين خانمان بك خان*
١٣٧٨-١٣٧٧	٧٨٠-٧٧٩	٣٠- عرب شاه*
		٣١- اروس خان
١٣٧٨	٧٨٠	٣٢- غياث الدين محمود توقتامش (خان القبيلة البيضاء)
١٣٩٥	٧٩٧	٣٣- تيمور قوتلو
١٤٠٠	٨٠٣	٣٤- شادي بك
١٤١٢-١٤٠٧	٨١٥-٨١٠	٣٥- بولاد تيمور
١٤١٥-١٤٠٦	٨١٨-٨٠٩	٣٦- تيمور خان
١٤١٢-١٤١١	٨١٥-٨١٤	٣٧- جلال الدين
١٤١٤-١٤١٢	٨١٧-٨١٥	٣٨- كريم بيردي
١٤١٥-١٤١٤	٨١٧ ح-٨١٨	٣٩- كيباك
١٤١٥-١٤١٣	٨١٨-٨١٦	٤٠- چكره خان*
١٤١٧	٨٢٠	٤١- جبار بيردي (او قادر بيردي)
١٤٢٠-١٤١٩	٨٢٣-٨٢٢	٤٢- اولوغ محمد (خان قازان)
		٤٣- محمود بن محمد خان بن تيمور خان*
١٤٢٨	٨٣١	٤٤- دولت بيردي*
		٤٥- مصطفى خان*

١٤٦٥ح-١٤٣٣ح	٨٧٠-٨٣٨	٤٦- سيد أحمد ١
١٤٧٠-١٤٢٤ح	٨٧٤-٨٢٧	٤٧- كوجك محمد
١٤٨١-١٤٦٥	٨٨٦-٨٧٠	٤٨- أحمد خان
١٥٠٢-١٤٨١	٩٠٨-٨٨٨	٤٩- شيخ أحمد
١٥٠٢-١٤٨١	٩٠٨-٨٨٦	٥٠- سيد أحمد ٢
١٤٩٩-١٤٨١	٩٠٥-٨٨٦	٥١- مرتضى

عن شجرة نسبهم انظر فيما يلي.

٩٦- الدويلات التي خلفت دولة القبيلة الذهبية:

١- خانات القبيلة البيضاء (White Horde) [أق أوردو] (٦٢٣-٨٠٠هـ/١٢٢٦-١٣٩٨):

١٢٢٦	٦٢٣ هـ	١- أوردو (ابن أخي ١ في القبيلة الذهبية)
١٢٨٠	٦٧٩	٢- قوجو [قوجي]
١٣٠٢	٧٠١	٣- بايان
١٣٠٩	٧٠٨	٤- ساسي بوقا
١٣١٥	٧١٥ ح	٥- ايلباسان
١٣٢٠	٧٢٠	٦- مبارك خوجة
١٣٤٤	٧٤٥	٧- چمتاي
١٣٦١	٧٦٢	٨- أوروس
١٣٧٥	٧٧٧	٩- توتاكيا [توتاكيا] خان
١٣٧٥	٧٧٧	١٠- تيمور ملك
(١٣٩٨)-١٣٧٦	(٨٠٠)-٧٧٨	١١- غياث الدين محمود توتامش (خان القبيلة الذهبية في ٧٨٠هـ/١٣٧٨)

عن شجرة نسبهم انظر فيما يلي.

ب- خانات قازان (Kazan) (٨٤٢-٩٦٠هـ/١٤٣٨-١٥٥٢):

١٤٣٨	٨٤٢ هـ	١- أولوغ محمد (خان القبيلة الذهبية)
١٤٤٦	٨٥٠	٢- محموديك
١٤٦٦	٨٧١	٣- خليل
١٤٦٧	٨٧٢	٤- ابراهيم
١٤٧٩	٨٨٤	٥- إلهام (١)
١٤٨٥	٨٩٠	٦- محمد أمين (١)
١٤٨٦	٨٩١	إلهام (٢)
١٤٨٧	٨٩٣	محمد أمين (٢)
١٤٩٦	٩٠٢	٧- ماموك
١٤٩٧	٩٠٣	٨- عبد اللطيف
١٥٠٢	٩٠٨	محمد أمين (٣)
١٥١٨	٩٢٤	٩- شاه علي (خان قاسموث) (١)
١٥٢١	٩٢٨	١٠- صاحب گراي (١ في خانبة القرم)
١٥٢٥	٩٣٢	١١- صفا گراي (١)
١٥٣٢	٩٣٩	١٢- چان علي (خان قاسموث)
١٥٣٥	٩٤٢	صفا گراي (٢)
١٥٤٦	٩٥٣	شاه علي (٢)

١٥٤٦	٩٥٣	صفا گرای (٣)
١٥٤٩	٩٥٦	١٣- أتمیش گرای
١٥٥١	٩٥٨	شاه علي (٣)
١٥٥٢	٩٦٠	١٤- يادىگار محمد (ابن ٤ في خانبة أستراخان)

عن شجرة نسبهم انظر فيما يلي.

ج- خانات قاسموڤ (Kasimov) (٨٥٦-١٠٩٢هـ/١٤٥٢-١٦٨١):

١٤٥٢	٨٥٦ هـ	١- قاسم خان (ابن ١ في قازان)
١٤٦٩	٨٧٤	٢- دانيار
١٤٨٥	٨٩٠	٣- نور دولت (خان القرم)
١٤٩٨	٩٠٤	٤- سبتغن
١٥٠٨	٩١٤	٥- چاناي
١٥١٢	٩١٨	٦- شيخ اوليار (حفيد ٣٤ في القبيلة الذهبية)
١٥١٦	٩٢٢	٧- شاه علي (١)
١٥١٩	٩٢٧	٨- چان علي
١٥٣٥	٩٤٢	شاه علي (٢)
١٥٦٧	٩٧٥	٩- ساين بلات (حفيد أخي ٣٦ في القبيلة الذهبية)
١٥٨٣-١٥٧٣	٩٩١-٩٨١	١٠- مصطفى علي (حفيد ٥ في قازان)
١٦١٠-١٦٠٠	١٠١٩-١٠٠٩	١١- أوروس محمد (ابن أخي ١٢ في القبيلة القازاخية)
١٦١٤	١٠٢٣	١٢- أرسلان
١٦٢٦	١٠٣٦	١٣- سيد برهان (ابن ١٢)
١٦٨١-١٦٧٨	١٠٨٩-١٠٩٢	١٤- فاطمة سلطان (زوجة ١٣)

عن شجرة نسبهم انظر فيما يلي.

د- خانات أستراخان (Astrakhan) (٨٧١-٩٦٤هـ/١٤٦٦-١٥٥٦):

١٤٦٦	٨٧١ هـ	١- قاسم ١ (ابن أخي ٣٥ في القبيلة الذهبية)
١٤٩٠	٨٩٦	٢- عبد الكريم
١٥٠٤	٩١٠	٣- حسين
١٥٢٣	٩٣٠	٤- قاسم ٢ (ابن ٣٧ في القبيلة الذهبية)
١٥٣٢	٩٣٩	٥- أق كجك (ابن ٣٨ في القبيلة الذهبية)
١٥٣٤	٩٤١	٦- عبد الرحمن (١)
١٥٣٧	٩٤٤	٧- درويش علي (حفيد ٣٦ في القبيلة الذهبية) (١)
١٥٣٨	٩٤٥	عبد الرحمن (٢)
١٥٤٨	٩٥٥	٨- يَمَگَرَجِي
١٥٥٦-١٥٥٤	٩٦٤-٩٦٢	درويش علي (٢)

عن شجرة نسبهم انظر فيما يلي.

هـ- خانات القبيلة القازاخية (Kazakh Horde) (٧٩٨-١١٣٠هـ/١٣٩٥-١٧١٨):

١٣٩٥	ح ٧٩٨ هـ	١- فويريجق (ابن ٨ في القبيلة البيضاء)
١٤٢٢ ح	٩٢٧	٢- بُراق

٢-١٤٢٧	٢-٨٣١	٣- گراي
٢-١٤٢٧	٢-٨٣١	٤- چاني بك
١٤٨٨	٨٩٥	٥- برينداق
١٥٠٩	٩١٥	٦- قاسم
١٥١٨	٩٢٤	٧- مماش
١٥٢٣	٩٣٠	٨- تاجير
١٥٣٠	٩٣٧	٩- اوزياك احمد
٢	٢	١٠- اق نزار
١٥٨٠	٩٨٨	١١- شيجاي
١٥٨٢ ح	٩٩٠ ح	١٢- تيفكيل
١٥٩٨	١٠٠٧	١٣- ايشم
١٦٣٥ ح	١٠٤٥	١٤- جهانگير
١٧١٨-١٦٤٤ ح	١١٣٠-١٠٥٤ ح	١٥- تياتكا

عن شجرة نسبهم انظر فيما يلي.

٩٧- خانبة القرم (Crimea) (ح٨٢٣-١١٩٩هـ/١٤٢٠-١٧٨٥):

١٤٢٠ ح	ح ٨٢٣ هـ	١- حاجي گراي (١) (ابن اخي ١ في قازان)
١٤٥٦	٨٦٠	٢- حيدر گراي
١٤٥٦	٨٦٠	حاجي گراي (٢)
١٤٦٦	٨٧١	٣- نور دولت گراي (١)
١٤٦٦	٨٧١	٤- مينگلي گراي (١)
١٤٧٤	٨٧٩	نور دولت گراي (٢)
١٤٧٥	٨٨٠	مينگلي گراي (٢)
١٤٧٦	٨٨١	نور دولت گراي (٣)
١٤٧٨	٨٨٣	مينگلي گراي (٣)
١٥١٤	٩٢٠	٥- محمد گراي ١
١٥٢٣	٩٣١	٦- غازي گراي ١
١٥٢٤	٩٣٢	٧- سعادت گراي ١
١٥٣٢	٩٣٩	٨- اسلام گراي ١
١٥٣٢	٩٣٩	٩- صاحب گراي ١
١٥٥١	٩٥٨	١٠- دولت گراي ١
١٥٧٧	٩٨٥	١١- محمد گراي ٢
١٥٨٤	٩٩٢	١٢- اسلام گراي ٢
١٥٨٨	٩٩٨	١٣- غازي گراي ٢ (١)
١٥٩٦	١٠٠٥	١٤- فتح گراي ١
١٥٩٦	١٠٠٦	غازي گراي ٢ (٢)
١٦٠٨	١٠١٦	١٥- توقنامش گراي
١٦٠٨	١٠١٧	١٦- سلامت گراي ١
١٦١٠	١٠١٩	١٧- محمد گراي ٣ (١)
١٦١٠	١٠١٩	١٨- چاني بك گراي (١)
١٦٢٣	١٠٢٢	محمد گراي ٣ (٢)
١٦٢٧	١٠٣٦	چاني بك گراي (٢)
١٦٣٥	١٠٤٤	١٩- عنایت گراي
١٦٣٧	١٠٤٦	٢٠- بهادر گراي ١
١٦٤١	١٠٥١	٢١- محمد گراي ٤ (١)

۱۶۴۴	۱۰۵۴	۲۲- اسلام گرای ۳
۱۶۵۴	۱۰۶۴	محمد گرای ۴ (۲)
۱۶۶۶	۱۰۷۶	۲۳- عادل گرای
۱۶۷۱	۱۰۸۲	۲۴- سلیم گرای ۱ (۱)
۱۶۷۸	۱۰۸۹	۲۵- مراد گرای
۱۶۸۳	۱۰۹۴	۲۶- حاجی گرای ۲
۱۶۸۴	۱۰۹۵	سلیم گرای ۱ (۲)
۱۶۹۱	۱۱۰۳	۲۷- سعادت گرای ۲
۱۶۹۱	۱۱۰۳	۲۸- صفا گرای
۱۶۹۲	۱۱۰۴	سلیم گرای ۱ (۳)
۱۶۹۹	۱۱۱۰	۲۹- دولت گرای ۲ (۱)
۱۷۰۲	۱۱۱۴	سلیم گرای ۱ (۴)
۱۷۰۴	۱۱۱۶	۳۰- غازی گرای ۳
۱۷۰۷	۱۱۱۹	۳۱- قیلان گرای ۱ (۱)
۱۷۰۸	۱۱۲۰	دولت گرای ۲ (۲)
۱۷۱۳	۱۱۲۵	قیلان گرای ۱ (۲)
۱۷۱۶	۱۱۲۸	۳۲- دولت گرای ۳
۱۷۱۷	۱۱۲۹	۳۳- سعادت گرای ۳
۱۷۲۴	۱۱۳۷	۳۴- منگلی گرای ۲ (۱)
۱۷۳۰	۱۱۴۳	قیلان گرای ۱ (۳)
۱۷۳۶	۱۱۴۹	۳۵- فتح گرای ۲
۱۷۳۷	۱۱۵۰	منگلی گرای ۲ (۲)
۱۷۴۰	۱۱۵۲	۳۶- سلامت گرای ۲
۱۷۴۳	۱۱۵۶	۳۷- سلیم گرای ۲
۱۷۴۸	۱۱۶۱	۳۸- ارسلان گرای (۱)
۱۷۵۶	۱۱۶۹	۳۹- حلیم گرای
۱۷۵۸	۱۱۷۲	۴۰- قریم گرای (۱)
۱۷۶۴	۱۱۷۸	۴۱- سلیم گرای ۳ (۱)
۱۷۶۷	۱۱۸۰	ارسلان گرای (۲)
۱۷۶۷	۱۱۸۱	۴۲- مقصود گرای (۱)
۱۷۶۸	۱۱۸۲	قریم گرای (۲)
۱۷۶۹	۱۱۸۲	۴۳- دولت گرای ۴ (۱)
۱۷۷۰	۱۱۸۴	۴۴- قیلان گرای ۲
۱۷۷۰	۱۱۸۴	سلیم گرای ۳ (۲)
۱۷۷۱	۱۱۸۵	مقصود گرای (۲)
۱۷۷۲	۱۱۸۶	۴۵- صاحب گرای ۲
۱۷۷۵	۱۱۸۹	دولت گرای ۴ (۲)
۱۷۸۳-۱۷۷۷	۱۱۹۷-۱۱۹۱	۴۶- شاهین گرای (۱)
۱۷۸۴	۱۱۹۸	۴۷- بهادر گرای ۲
۱۷۸۵	۱۱۹۹	شاهین گرای (۲)

شجرة نسب خانات القبيلة الذهبية، والقبيلة البيضاء، وقازان، وأستراخان، والقبيلة القازاخية، والقرم، لوحه (أ): خانات القبيلة الذهبية، والقبيلة البيضاء، وقازان

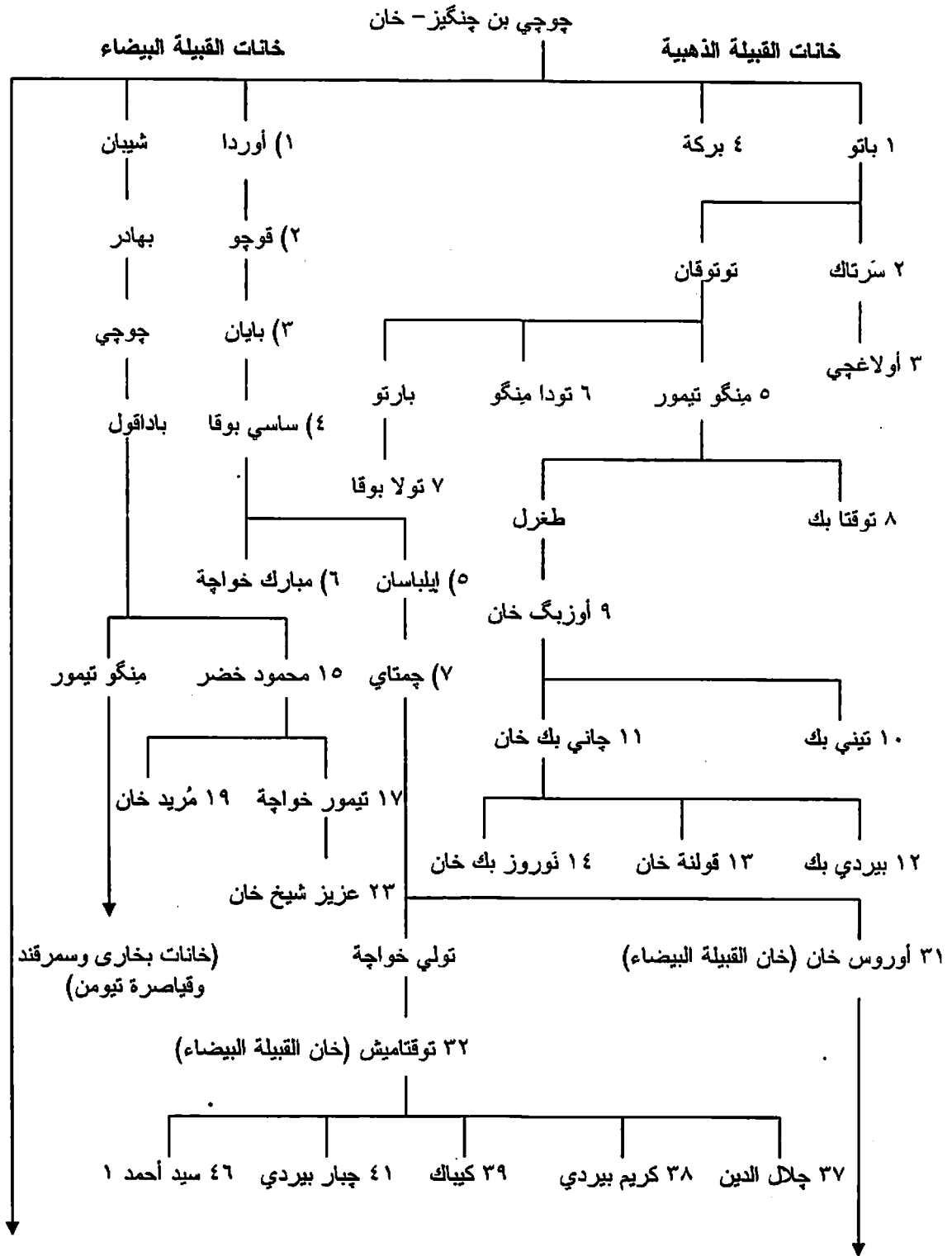

(البقية في الصفحة التالية)

(بقية خانات القبيلة الذهبية،
وخانات القبيلة القازاخية، وأستراخان،
وبعض خانات قاسموغ، انظر لوحه ب)

بقية أبناء چوچي بن چنگيز - خان وسلالتهم (انظر الصفحة السابقة)

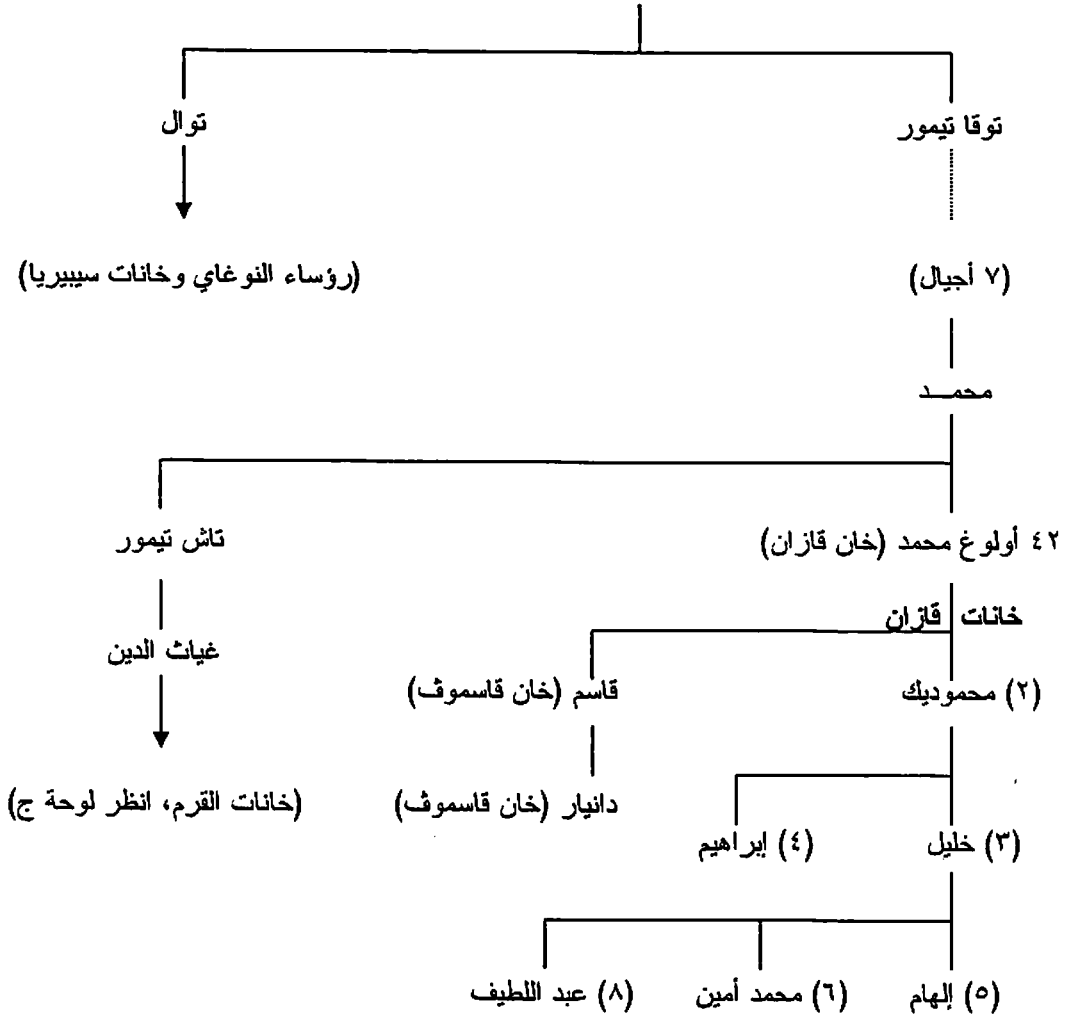

١: أرقام خانات القبيلة الذهبية (١): أرقام خانات القبيلة البيضاء (١): أرقام خانات قازان.

لوحة (ب): سلالة أروس خان من خانات القبيلة الذهبية والقبيلة البيضاء، والقبيلة القازاخية، وأستراخان، وقاسموڤ
 أروس خان (خان القبيلة البيضاء، انظر لوحة أ)

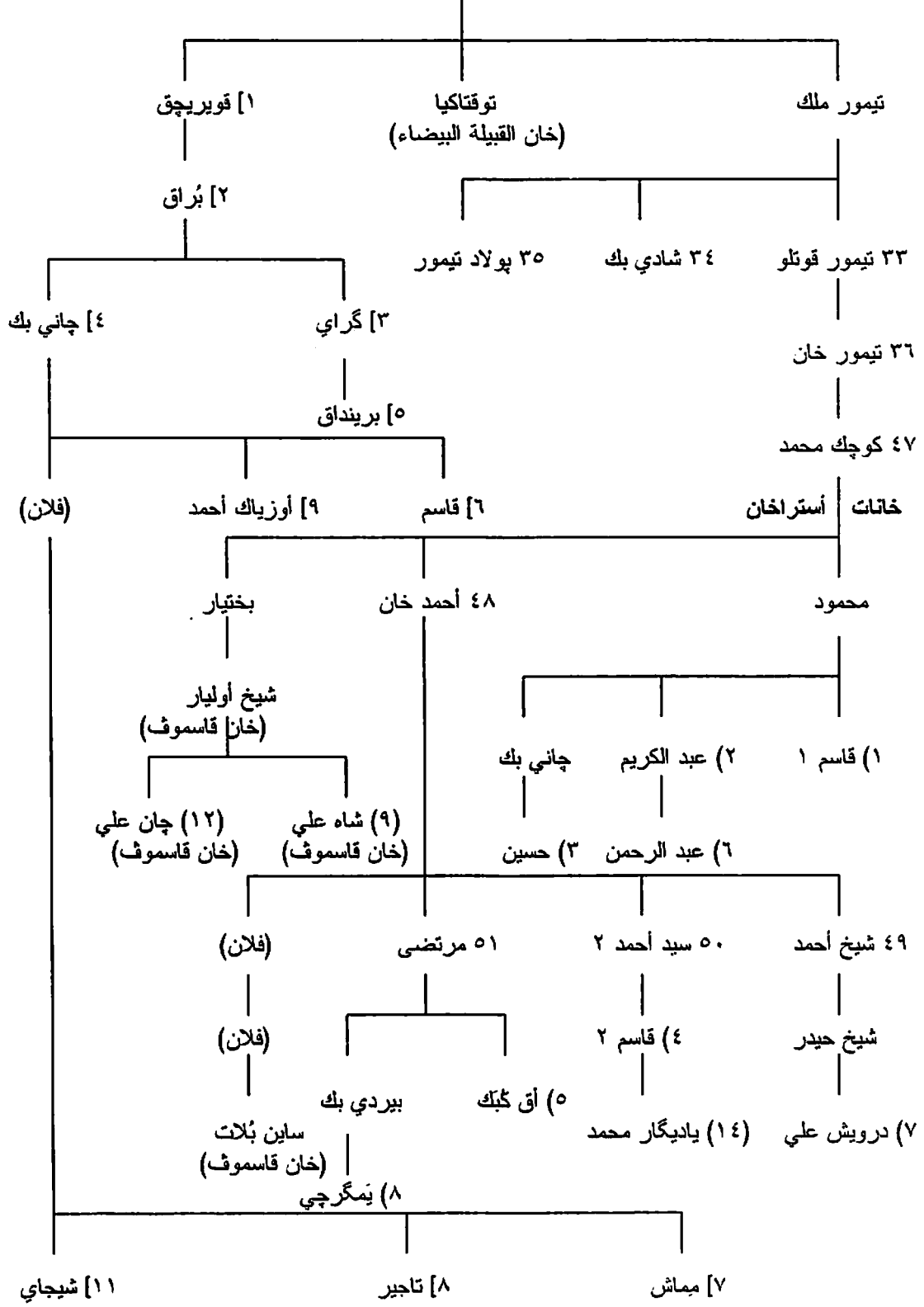

(البقية في الصفحة التالية)

[١١] شيجاي (انظر الصفحة السابقة)

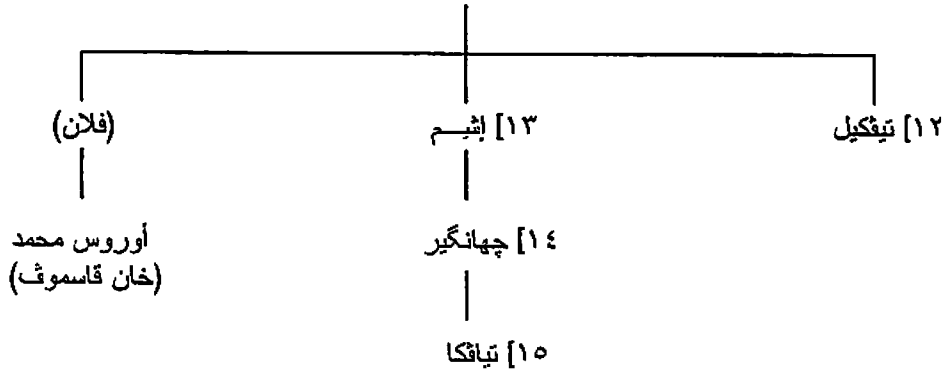

١: أرقام خانات القبيلة الذهبية (١): أرقام خانات أستراخان (١): أرقام خانات قازان (١) أرقام خانات القبيلة القازاخية.

عن بقية خانات قاسموث، انظر لوحة (ج).

لوحة (ج): خانات القرم

١ حاجي گراي بن غياث الدين بن تاش تيمور (انظر لوحة أ)

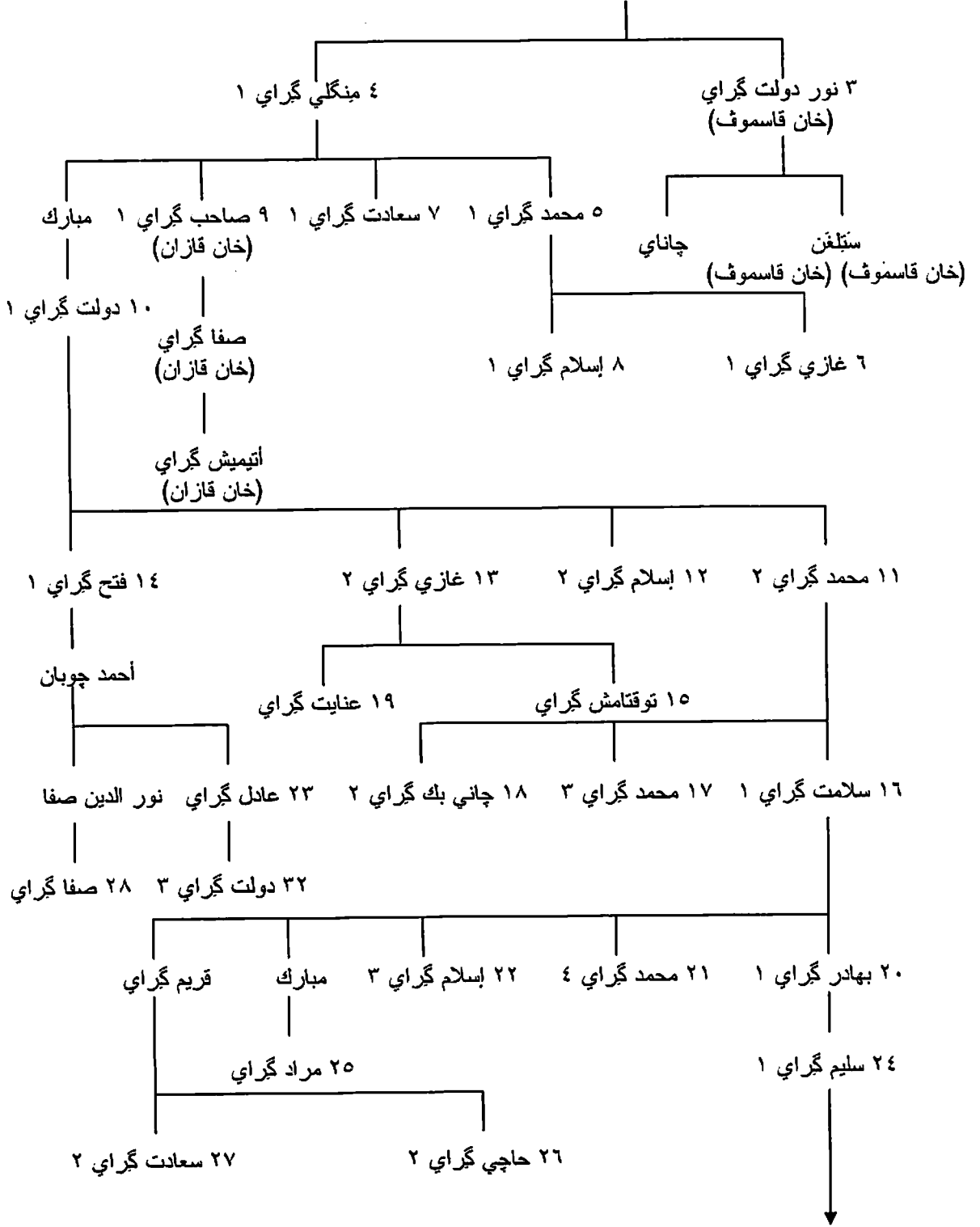

(البقية في الصفحة التالية)

٢٤ سليم گراي ١ (انظر الصفحة السابقة)

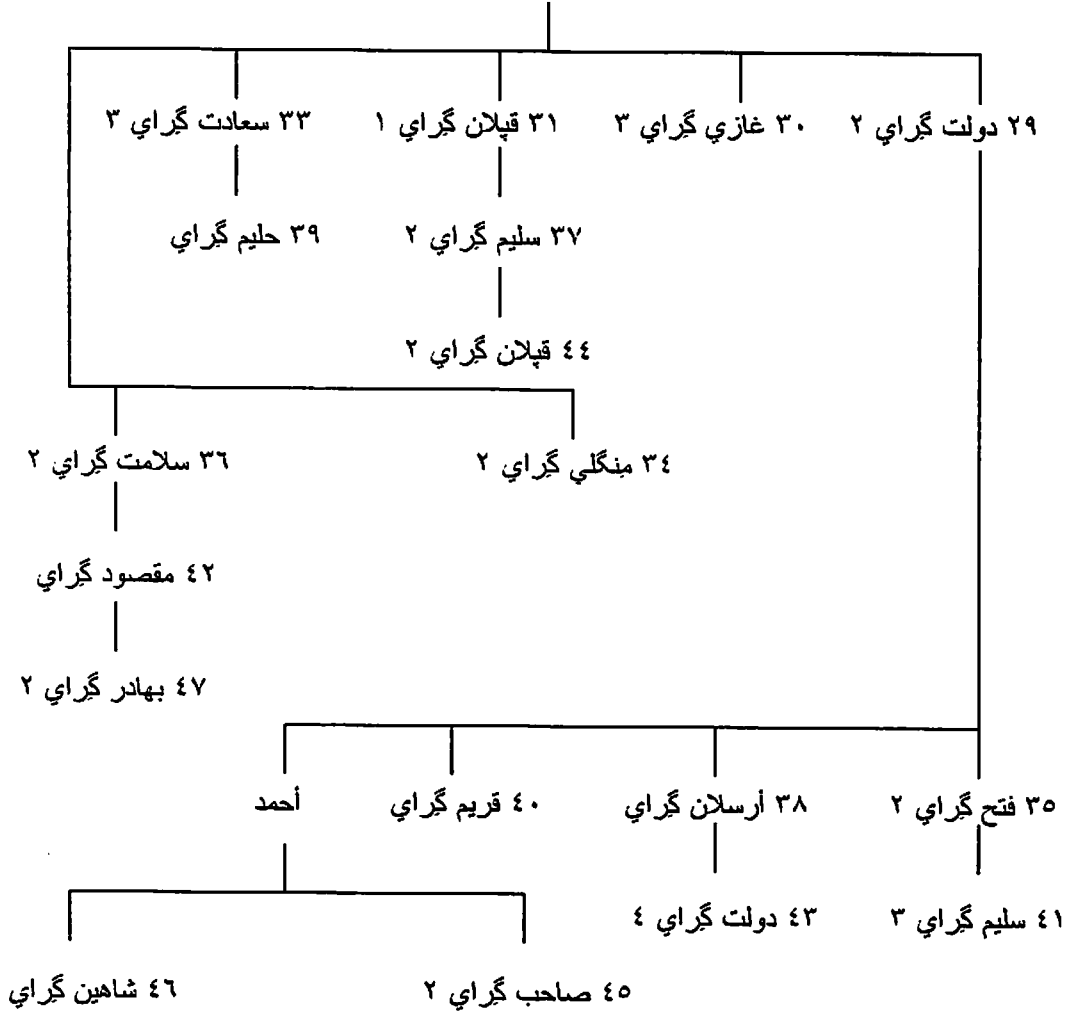

.....
نهاية أوروبا

إفريقيا

مصر

٩٨- الأسر الحاكمة المصرية القديمة (الفرعونية (Pharaonic Dyns)^(١)):

الدولة القديمة (Old Kigdom):	
الأسرة الأولى (ح. ٣١٠٠-٢٨٩٠ ق.م.):	
١-	نعرمر
٢-	عما
٣-	چر
٤-	واچي
٥-	دن
٦-	عنچ اب
٧-	سمرخت
٨-	قاي عا
الأسرة الثانية (ح. ٢٨٩٠-٢٦٨٦ ق.م.):	
٩-	حتب سخموي
١٠-	نبي رع
١١-	ني نثر
١٢-	پر اب سين
١٣-	ونچ
١٤-	سينچ
١٥-	خع سخيم
١٦-	خع سخموي
الأسرة الثالثة (ح. ٢٦٨٦-٢٦١٣ ق.م.):	
١٧-	سانخت
١٨-	زوسر
١٩-	سخم خيت
٢٠-	چسر تتي
٢١-	خع با
٢٢-	نب كاوو
٢٣-	حوني
الأسرة الرابعة (ح. ٢٦١٣-٢٤٩٨ ق.م.):	
٢٤-	بتاح سنفر وي [سنفرو]
٢٥-	خنوم خو فوي [خوفو] (ابن ٢٢)
٢٦-	چد ف رع (ابن ٢٣)
٢٧-	خع ف رع [خفرع] (ابن ٢٣)
٢٨-	بافرع
٢٩-	منكاو رع
٣٠-	شپيسكاف
٣١-	خنت كاوس
الأسرة الخامسة (ح. ٢٤٩٨-٢٣٤٥ ق.م.):	
٣٢-	وسر كاف
٣٣-	سا حو رع
٣٤-	نفر ر كارع

(1) تم إجراء تعديلات علي قائمة المؤلف لتكون أكثر دقة من حيث أسماء الملوك وترتيبهم. كما قسمنا الأسر إلى دول وفترات انتقال بينها كما هو معتاد في تاريخ مصر القديم.

	٣٥- شپيسكارع
	٣٦- نير فرع
	٣٧- نير وسر رع
	٣٨- من كاو حور
	٣٩- چد كارع
	٤٠- ونيس

شجرة نسب ملوك الأسرتين ٤ و ٥

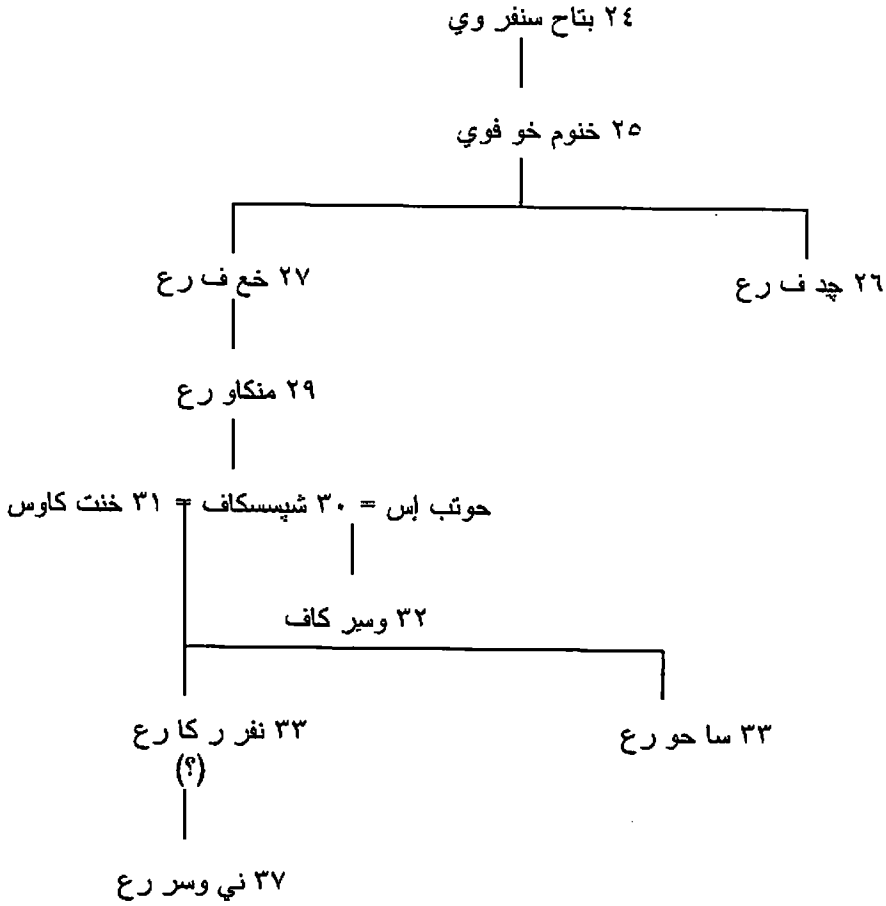

ملحوظة: شملت هذه الشجرة فقط بعض ملوك الأسرة المعروف علاقتهم بعضهم ببعض.

	الأسرة السادسة (ح ٢٣٤٥-٢١٨١ ق.م):
	٤١- نتي
	٤٢- وسير كارع
	٤٣- ببي ١
	٤٤- ميرنرع ١
	٤٥- ببي ٢
	٤٦- ميرنرع ٢
	٤٧- نيت اقرت (نيتو كريس)

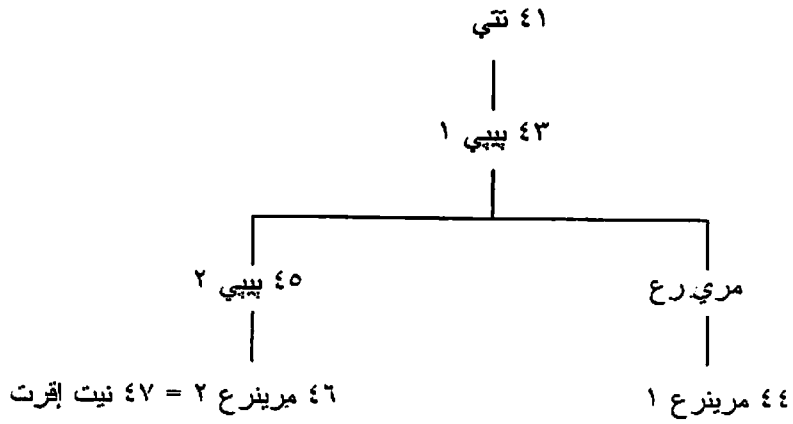

عصر الانتقال الأول (First Intermediate Period):		
من الأسرة السابعة إلي الأسرة العاشرة: فترة من الاضطراب والفوضى السياسية من ح ٢١٨١ إلى ح ٢٠٤٠ ق.م (فترة الأسرات ٧-١٠) عندما بدأت الأسرة الحادية عشرة الحكم. وقد حكمت مصر العليا منذ ح ٢١٣٣ ق.م، ثم استولت كذلك على الدلتا.		
الدولة الوسطى (Middle Kingdom):		
الأسرة الحادية عشرة (٢١٣٣-١٩٩١ ق.م):		
٢١١٧-٢١٣٣		٤٨- مونتوحتب ١
٢١١٧-٢١٣٣	ابن ٤٥	٤٩- إننف ١
٢١١٧	ابن ٤٦	٥٠- إننف ٢
٢٠٦٨	ابن ٤٧	٥١- إننف ٣
٢٠٦٠	ابن ٤٨	٥٢- مونتوحتب ٢
٢٠٠٩	ابن ٤٩	٥٣- مونتوحتب ٣
١٩٩١-١٩٩٧	ابن ٥٠	٥٤- مونتوحتب ٤
الأسرة الثانية عشرة (١٩٩١-١٧٨٦ ق.م):		
١٩٦٢-١٩٩١		٥٥- أمون م حات ١ [أممحات]
١٩٢٨-١٩٧١	ابن ٥٢	٥٦- سن وسرت ١ [سنوسرت]
١٨٩٥-١٩٢٩	ابن ٥٣	٥٧- أمون م حات ٢
١٨٧٨-١٨٩٧	ابن ٥٤	٥٨- سن وسرت ٢
١٨٧٨	ابن ٥٥	٥٩- سن وسرت ٣
١٨٤٢	ابن ٥٦	٦٠- أمون م حات ٣
١٧٩٨	ابن ٥٧	٦١- أمون م حات ٤
١٧٨٦-١٧٨٩	ابن ٥٧	٦٢- سبك نفرو
عصر الانتقال الثاني (Second Intermediate Period):		
الأسرة الثالثة عشرة (ح ١٧٨١-١٦٧٤ ق.م) (الحكام الرئيسون فقط):		
		٦٣- سبك حتب ١
		٦٤- أمون م حات [٥]
		٦٥- أمون م حات [٦]
		٦٦- سعنف إب رع
		٦٧- حتب إب رع
		٦٨- سبك حتب ٢
		٦٩- رن سنن
		٧٠- أو إب رع
		٧١- سدچ ف كا رع
		٧٢- وچاف

	٧٣- سن وسرت [٤]
	٧٤- خنجر
	٧٥- سيمخ كارع
	٧٦- سبك م ساف
	٧٧- سبك حتب ٣ [
	٧٨- نفر حتب ١
	٧٩- سبك حتب ٤
	٨٠- سبك حتب ٥
	٨١- نفر حتب ٢
	٨٢- سبك حتب ٦
	٨٣- نفر حتب ٣
	٨٤- واح اب رع
	٨٥- مر نفر رع
	٨٦- مر حتب رع
	٨٧- جد نفر رع
	الأسرة الرابعة عشرة (ح ١٧٨٦-١٦٠٣ ق.م): أسرة صغيرة في غرب الدلتا.
	الأسرة الخامسة عشرة (الحكام الهكسوس الكبار) (ح ١٦٧٤-١٥٦٧ ق.م):
	٨٨- شيشي [ماع اب رع]
	٨٩- يعقوب هر [مر وسر رع]
	٩٠- خيان [ساو سر ن رع]
	٩١- أبيبي ١ [عاوسر رع]
	٩٢- أبيبي ٢ [عاقن رع]
	٩٣- خامودي [عا سير رع]
	الأسرة السادسة عشرة:
	أسرة من الحكام الهكسوس الصغار، من المحتمل أنها كانت معاصرة للأسرة الخامسة عشرة.
	الأسرة السابعة عشرة (ح ١٦٥٠-١٥٥٢ ق.م) (في مصر العليا):
	٩٤- رع حتب
	٩٥- إنتف عا
	٩٦- إنتف
	٩٧- سبك م ساف ٢
	٩٨- جحوتي
	٩٩- مونتوحتب
	١٠٠- نب اري رأو ١
	١٠١- نب اري أو ٢
	١٠٢- سمن (مجات ؟) رع
	١٠٣- سوسرن رع
	١٠٤- سخم رع شد واست
	١٠٥- إنتف [نوب خير رع]
	١٠٦- تا عا ١ [سنخت ن رع]
	١٠٧- تا عا ٢ [سقن رع]
	١٠٨- كامس [واچ خير رع]
	الدولة الحديثة (New Kingdom):
	الأسرة الثامنة عشرة (ح ١٥٥٢-١٣٠٥ ق.م):
١٥٥٢	١٠٩- ايعح مس [أحمس]
١٥٢٧	١١٠- أمنحوتب ١
١٥٠٦	١١١- جحوتي مس ١ [تحتمس]

۱۴۹۴	۱۱۲- چھوٹی مس ۲
۱۴۶۸-۱۴۹۰	۱۱۳- حات شہسوت
۱۴۳۶-۱۴۹۰	۱۱۴- چھوٹی مس ۳
۱۴۱۲-۱۴۳۸	۱۱۵- منحوتپ ۲
۱۴۱۲	۱۱۶- چھوٹی مس ۴
۱۴۰۲	۱۱۷- منحوتپ ۳
۱۳۴۷-۱۳۶۴	۱۱۸- منحوتپ ۴ [اڄ ن آتن-اڄناتون]
۱۳۴۸-۱۳۵۱	۱۱۹- سمنڇ ڪار ع
۱۳۳۷-۱۳۴۷	۱۲۰- توت عنڇ آمون
۱۳۳۳-۱۳۳۷	۱۲۱- اي
۱۳۰۵-۱۳۳۳	۱۲۲- حور محب

شجرة نسب الملوك الأواخر من الأسرة ١٧ وملوك الأسرة ١٨

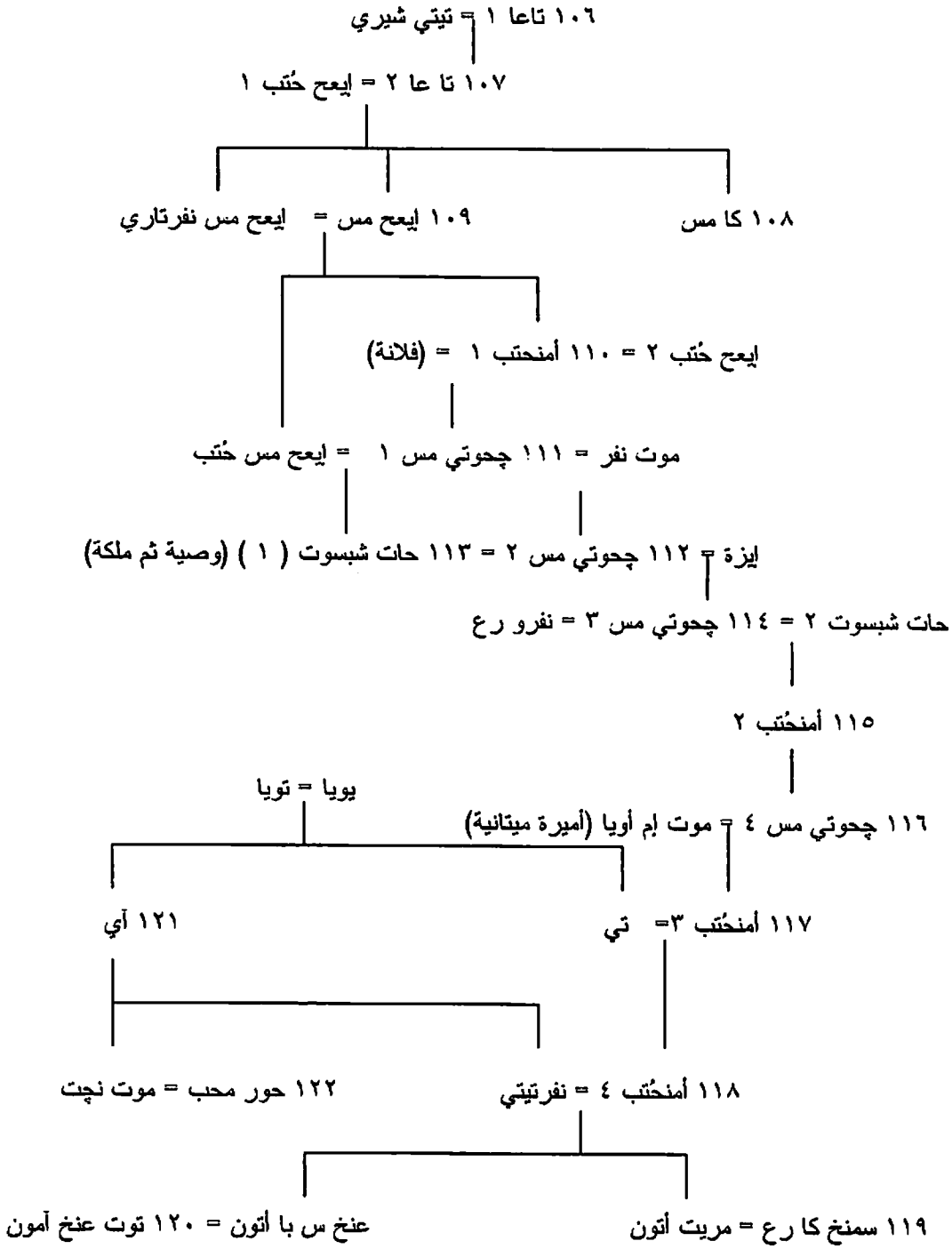

الأسرة التاسعة عشرة (١٣٠٥-١١٨٦ ق.م):		
١٣٠٥		١٢٣- رع مس سو ١ [رمسيس]
١٣٠٣	ابن ١٢١	١٢٤- سيتي ١
١٢٨٩	ابن ١٢٢	١٢٥- رع مس سو ٢
١٢٢٤	ابن ١٢٣	١٢٦- مري ن پتاح [مرنبتاح]
١٢٠٤	ابن ١٢٤	١٢٧- سيتي ٢
١٢٠٠	ابن ١٢٤	١٢٨- أمون مس
١١٨٨-١١٩٤	ابن ١٢٤	١٢٩- سا پتاح
١١٨٦-١١٩٤	زوجة ١٢٦ و	١٣٠- تا وسرت

	١٢٧	
		الأسرة العشرون (١١٨٦-١٠٦٩ ق.م.):
١١٨٦		١٣١- ست نخت
١١٨٤		١٣٢- رع مس سو ٣
١١٥٣		١٣٣- رع مس سو ٤
١١٤٦		١٣٤- رع مس سو ٥
١١٤٢		١٣٥- رع مس سو ٦
١١٣٥		١٣٦- رع مس سو ٧
١١٢٩		١٣٧- رع مس سو ٨
١١٢٧		١٣٨- رع مس سو ٩
١١٠٩		١٣٩- رع مس سو ١٠
١٠٦٩-١٠٩٩		١٤٠- رع مس سو ١١

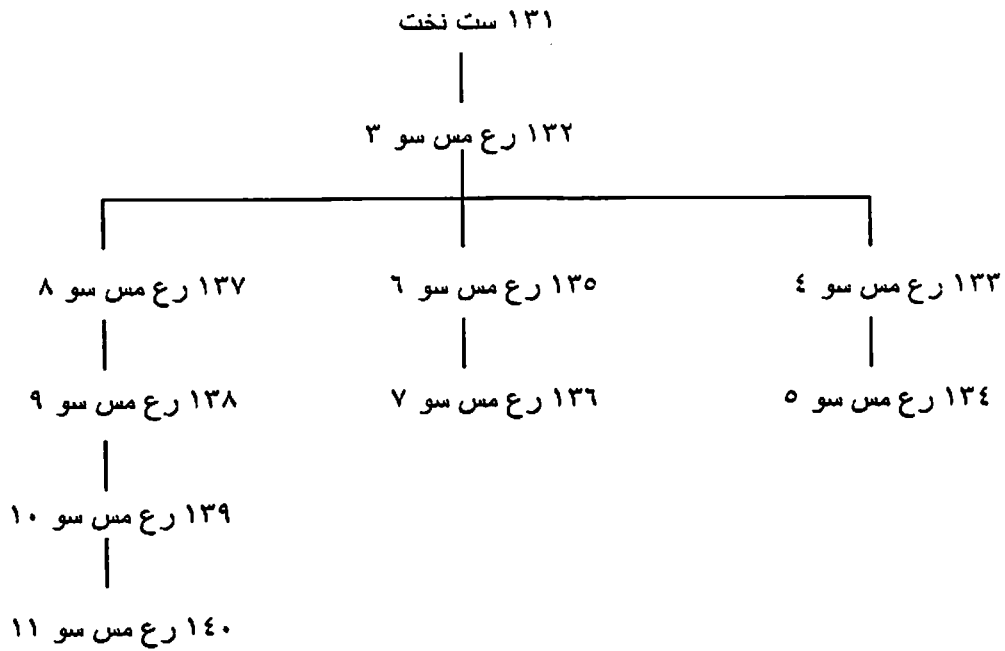

	العصر المتأخر (Late Period):
	الأسرة الحادية والعشرون (أ) [الملوك] (في تاتيس) (١٠٦٩-٩٤٥ ق.م.):
١٠٦٩	١٤١- نس بانب جدو [سمندس]
١٠٤٣	١٤٢- پاسبا خع سني [يسوسنيس ١]
١٠٣٩	١٤٣- أمون م نيسو
٩٩٣	١٤٤- أمين م ايت
٩٧٨	١٤٥- سا أمون
٩٤٥-٩٥٩	١٤٦- پاسبا خع سني [يسوسنيس ٢]
	الأسرة الحادية والعشرون [كبار كهنة أمون] (ب) (في طيبة) (١٠٧٩-٩٤٥ ق.م.):
	١٤٧- حريحور
	١٤٨- پاي عنخ
	١٤٩- پاي نجم ١
	١٥٠- ماساحرتا
	١٥١- من خير رع
	١٥٢- نس پانب جد
	١٥٣- پاي نجم ٢

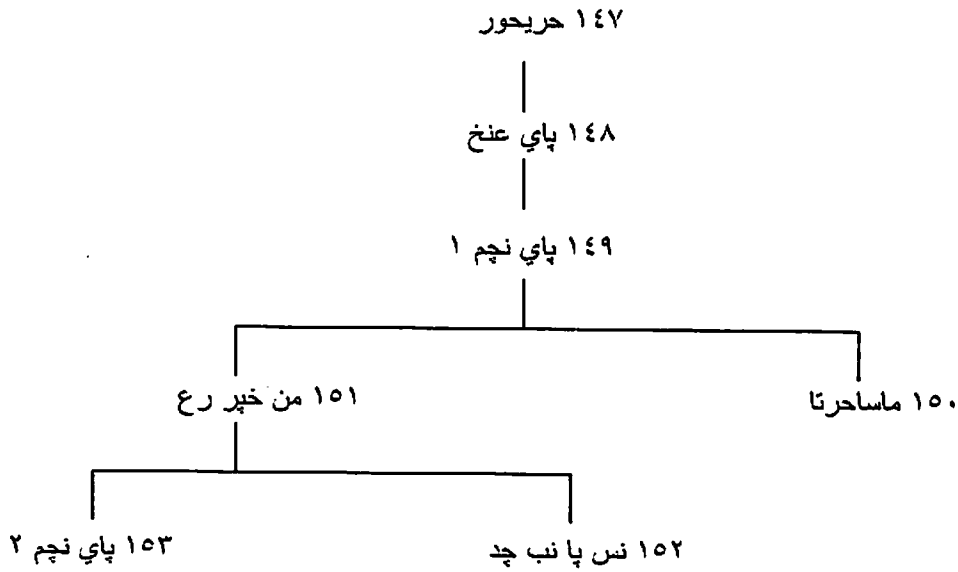

الأسرة الثانية والعشرون (۹۴۵-۷۱۵ ق.م):	
۹۴۵	۱۵۴- شاشانق ۱
۹۲۴	۱۵۵- وسركون ۱
۸۹۰	۱۵۶- شاشانق ۲
۸۸۹	۱۵۷- تكلوت ۱
۸۷۴	۱۵۸- وسركون ۲
۸۵۰	۱۵۹- تكلوت ۳
۸۲۵	۱۶۰- شاشانق ۳
۷۷۳	۱۶۱- پماي
۷۶۷	۱۶۲- شاشانق ۵
۷۱۵-۷۳۰	۱۶۳- وسركون ۳
الأسرة الثالثة والعشرون (۸۱۸-۷۱۵ ق.م):	
۷۹۳-۸۱۸	۱۶۴- پدو باست
۷۸۳-۸۰۴	۱۶۵- ایوبوت ۱
۷۷۷-۷۸۳	۱۶۶- شاشانق ۴
۷۴۹-۷۷۷	۱۶۷- وسركون ۳
۷۳۴-۷۵۴	۱۶۸- تكلوت ۳
۷۳۱-۷۳۴	۱۶۹- رود أمون
۷۲۰-۷۳۱	۱۷۰- ایوبوت ۲
۷۱۵-۷۲۰	۱۷۱- شاشانق ۶

شجرة نسب الأسرتين ٢٢ و ٢٣

الأسرة ٢٢

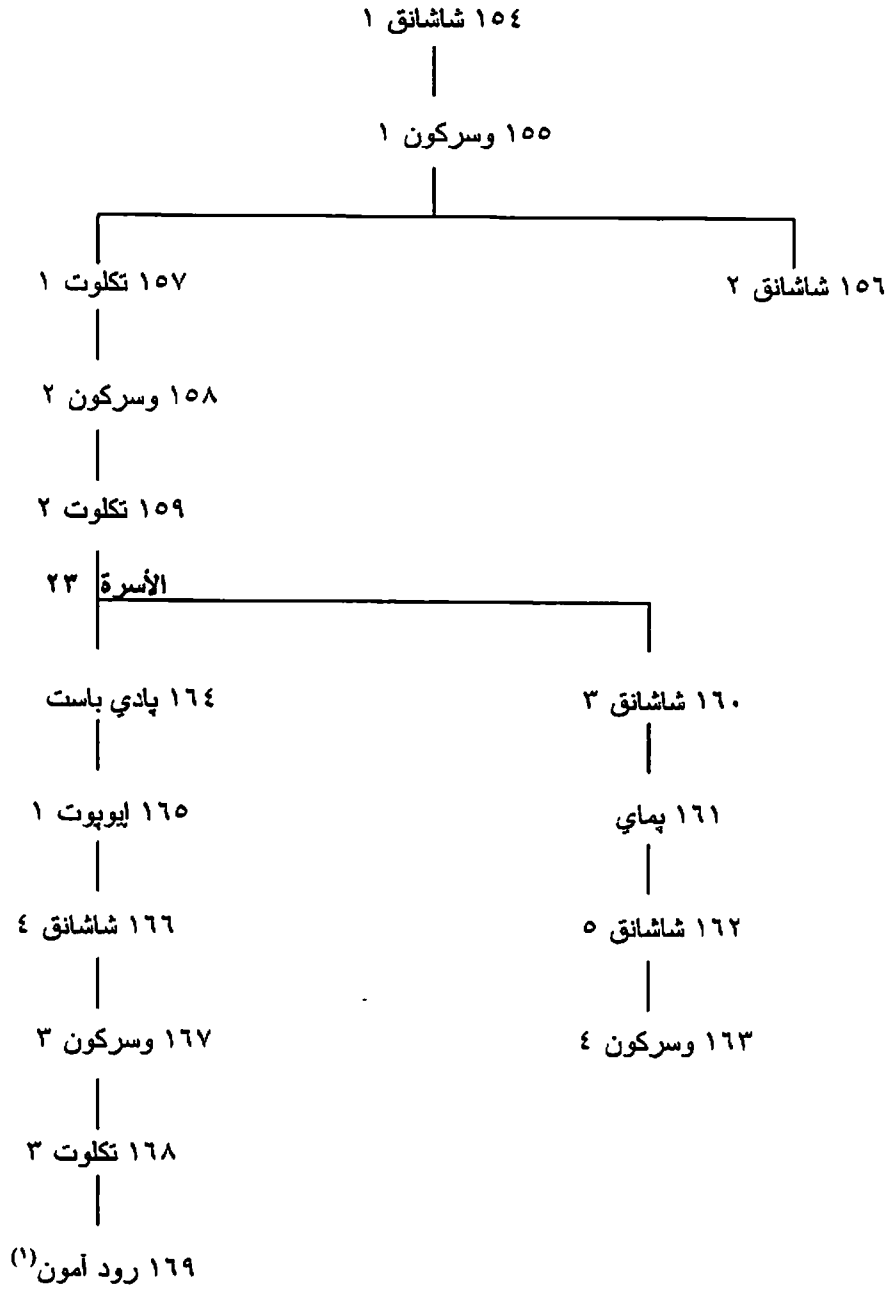

الأسرة الرابعة والعشرون (في الدلتا) (٧٣٠-٧١٥ ق.م):	
٧٣٠	١٧٢- تف نخت
٧١٥-٧٢٠	١٧٣- باكن رنف
	١٧٤- تف نخت ٢
	١٧٥- نكاو با
	١٧٦- نكاو ١

(1) هذه الشجرة طبقاً للمؤلف، ولكنها مخالفة للشجرة الواردة في B.G.Trigger and Others, Ancient Egypt, A Social Study, Cambridge University Press, UK 1999, p.225، والمقارنة انظر المرجع المذكور.

	الأسرة الخامسة والعشرون (ح ٧٢٠-٦٦٥ ق.م) (وهم أيضا ملوك نباتا):
٧٦٠ ح	١٧٧- كاشتا (في مرو)
٧٤٧	١٧٨- ببعنخي (في مرو، ثم في طيبة ح ٧٣٠ ق.م)
٧١٦	١٧٩- شاباكا (ملكا علي كل مصر)
٧٠٢	١٨٠- شبتكو
٦٩٠	١٨١- تهرقة
٦٥٦-٦٦٤	١٨٢- تانوت أمون

عن شجرة نسبهم انظر ملوك نباتا.

	الأسرة السادسة والعشرون (ح ٦٦٨-٥٢٥ ق.م):
٦٦٨ ح	١٨٣- نكاو ١ [أمير ساو]
٦٦٤	١٨٤- أيسماتيك ١ ابن ١٧٨
٦١٠	١٨٥- نكاو ٢ ابن ١٧٩
٥٩٥	١٨٦- أيسماتيك ٢ ابن ١٨٠
٥٨٩	١٨٧- واح إب رع [أبريس] ابن ١٨١
٥٧٠	١٨٨- إيعح مس ٢ [أحمس- أماسيس]
٥٢٥-٥٢٦	١٨٩- أيسماتيك ٣ ابن ١٨٣
	الأسرة السابعة والعشرون (٥٢٥-٤٠٤ ق.م): (الملوك الهخامانيشيون [الأخمينيون] الفرس- انظر: إيران)
	الأسرة الثامنة والعشرون (٤٠٤-٣٩٧ ق.م):
٣٩٩-٤٠٤	١٩٠- أمون حر ٢
	الأسرة التاسعة والعشرون (٣٩٧-٣٧٨ ق.م):
٣٩٩	١٩١- نايف عاورد ١
٣٩٣	١٩٢- موتيس (?)
	١٩٣- هجر
٣٨٠-٣٩٣	١٩٤- بي ساموت
	١٩٥- نايف عاورد ٢
	الأسرة الثلاثون (٣٨٠-٣٤٣ ق.م):
٣٨٠	١٩٦- نخت نب ف [نختنبو ١]
٣٦٢	١٩٧- جد حر (ابن ١٨٩)
٣٤٣-٣٦٠	١٩٨- نخت حر حب [نختنبو ٢] (ابن أخي ١٨٩)
	[الغزو الفارسي الثاني ٣٤٣-٣٣٢ ق.م، ثم الغزو المقدوني على يد الإسكندر الأكبر ٣٣٢ ق.م] ^(١)

٩٩- البطالمة (Ptolemies) (أسرة لاجوس Lagidae) (٣٠٥-٣٠ ق.م):

٢٨٣-٣٠٥	١- بطليموس [پتوليمايوس] ١ سوتير [والي على مصر من قبل مقدونيا في ٣٢٣ وملك في ٣٠٥]
٢٤٦-٢٨٥	٢- بطليموس ٢ فيلادلفوس
٢٤٦	٣- بطليموس ٣ يونرجيتيس ١
٢٢٢	٤- بطليموس ٤ فيلوپاتور
٢٠٤	٥- بطليموس ٥ إبيفانيس
١٤٥-١٨١	٦- بطليموس ٦ فيلوميتر

(1) يتفق جمهور الباحثين على اعتبار الغزو الفارسي الثاني ضمن الأسرة الثلاثين المصرية، وليس أسرة بذاتها.

١١٦-١٦٣	٧- بطليموس ٨ يونر جيئيس ا (في قوريني، وفي مصر في ١٤٥)
٨٠-١١٦	٨- بطليموس ٩ سوتر (في مصر حتي ١٠٨ و٨٨-٨٠، وفي قبرص ١٠٨-)
٨٨-١١٦	٩- بطليموس ١٠ أليكندروس [الإسكندر] (في قبرص ١٠٨، ومصر ٨٨-١٠٨)
.٨٠	١٠- بطليموس ١١ أليكندروس
٥٨-٨٠	١١- بطليموس ١٢ أوليتيس (١)
٥٥-٥٨	١٢- برينيكي [٤]
٥١-٥٥	بطليموس ١٢ أوليتيس (٢)
٤٧-٥١	١٣- بطليموس ١٣
٣٠-٥١	١٤- كليوباترا [٧]
٤٤-٤٧	١٥- بطليموس ١٤
٣٠-٤٤	١٦- بطليموس ١٥ قيصر يون

شجرة نسب البطالمة في كل من مصر وقبرص وقوريني، وأصهارها

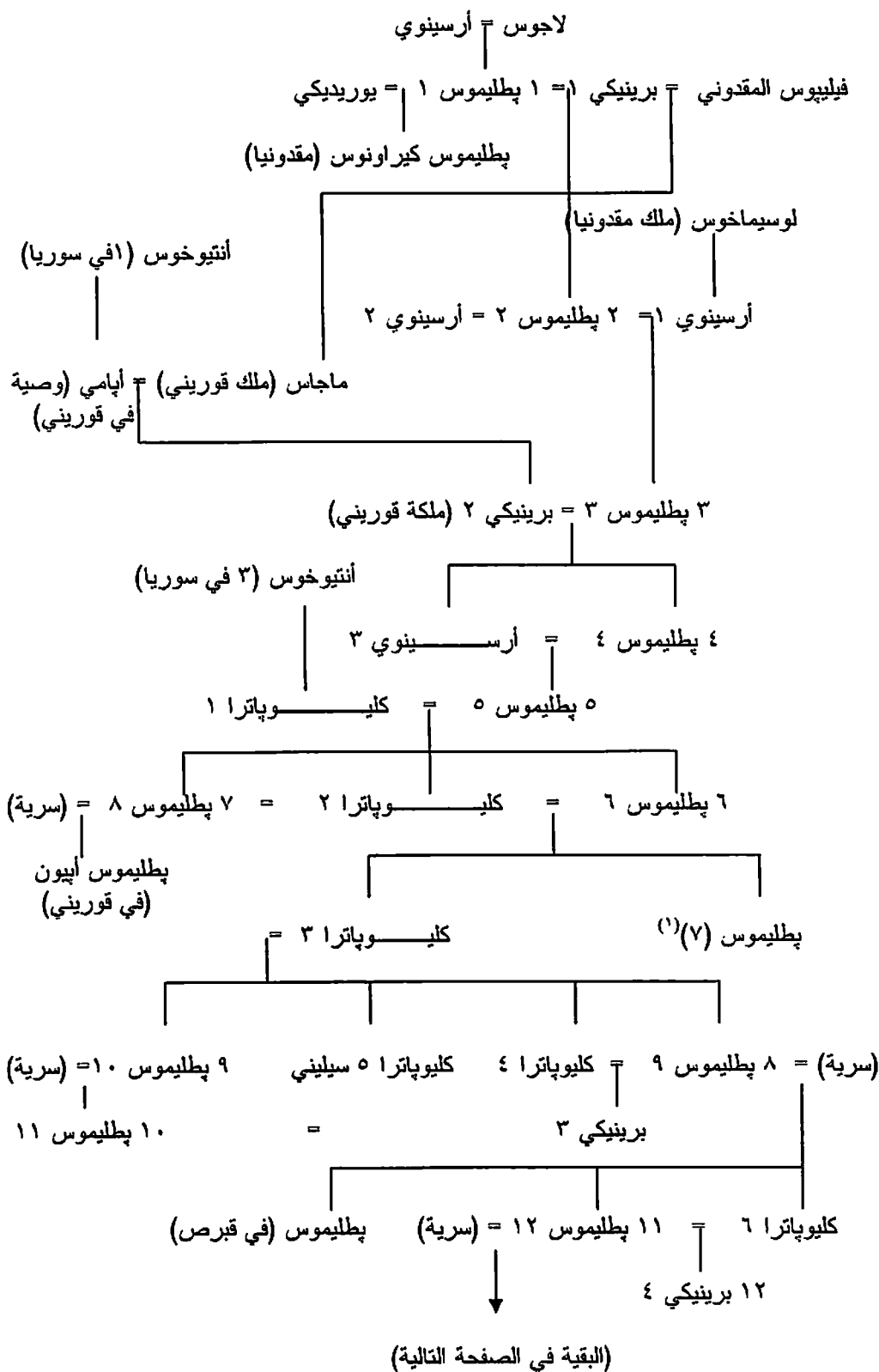

(1) في شجرة النسب الواردة في Günther Hoelbi, A History of the Ptolemaic Empire, Trans. by Tina Saavedra, London 200, p.356-57 يذكر أن 'بطليموس ٧' هو ابن 'بطليموس ٨' من 'كليوباترا ٢' عن طريق غير شرعي.

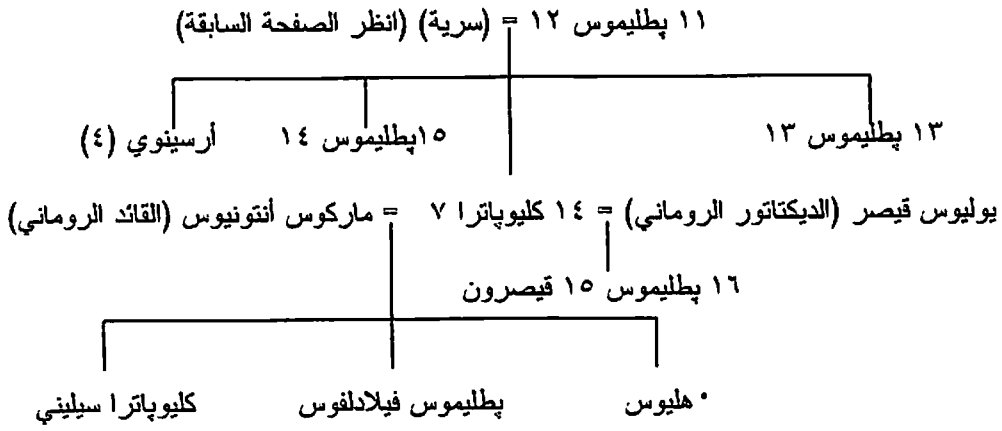

١٠٠ - الطولونيون والإخشيديون:

أ - الطولونيون (Tulunid Dyn.) (٢٥٤-٢٩٢هـ/٨٦٨-٩٠٥):

٨٦٨	٢٥٤ هـ	١- أحمد بن طولون
٨٨٤	٢٧٠	٢- أبو الجيش خمارويه
٨٩٦	٢٨٢	٣- أبو العساكر جيش
٨٩٦	٢٨٣	٤- أبو موسى هارون
٩٠٥	٢٩٢	٥- شيبان

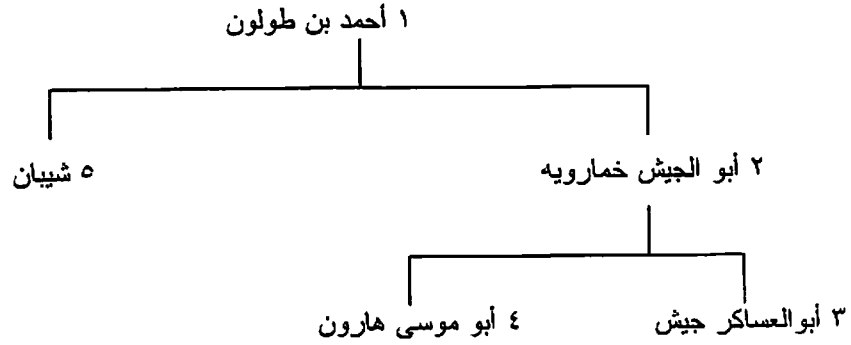

ب - الإخشيديون (Ikhshidid dyn.) (٣٢٣-٣٥٨هـ/٩٣٥-٩٦٩):

٩٣٥	٣٢٣ هـ	١- أبو بكر محمد بن طنج الإخشيد
٩٤٦	٣٣٤	٢- أبو القاسم أونوچور
٩٦١	٣٤٩	٣- أبو الحسن علي
٩٦٦	٣٥٥	٤- أبو المسك ^(١) كافور [خصي] [مغتصب للعرش]
٩٦٩-٩٦٨	٣٥٨-٣٥٧	٥- أبو الفوارس أحمد

(1) ويكنى أيضا بـ "أبي محمد" (م.ع).

١ أبو بكر محمد الإخشيد بن أبي محمد عبد الرحمن طغج

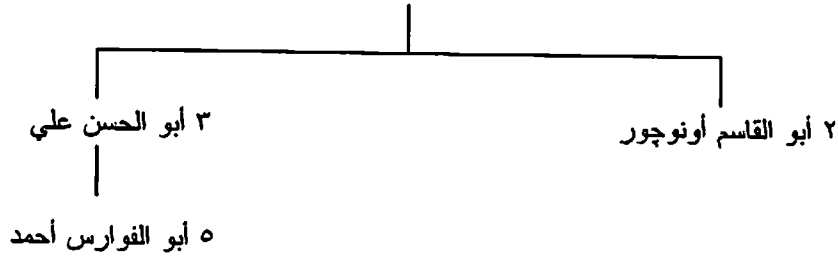

١٠١- الفاطميون (Fatimid Dyn.) في المغرب ومصر (٢٩٧-٥٦٧هـ/٩٠٩-١١٧١):

٩٠٩	٢٩٧ هـ		١- أبو محمد عبيد الله المهدي بالله (بالمغرب)
٩٣٤	٣٢٢	ابن ١	٢- أبو القاسم محمد القائم بالله ^(١) (بالمغرب)
٩٤٦	٣٣٤	ابن ٢	٣- أبو طاهر إسماعيل المنصور بالله (بالمغرب)
٩٥٣	٣٤١	ابن ٣	٤- أبو تميم معد المعز لدين الله (بالمغرب، وفي مصر من ٩٦٩)
٩٧٥	٣٦٥	ابن ٤	٥- أبو منصور نزار العزيز بالله
٩٩٦	٣٨٦	ابن ٥	٦- أبو علي المنصور الحاكم بأمر الله
١٠٢١	٤١١	ابن ٦	٧- أبو الحسن علي الظاهر لإعزاز دين الله
١٠٣٦	٤٢٧	ابن ٧	٨- أبو تميم معد المستنصر بالله
١٠٩٤	٤٨٧		٩- أبو القاسم أحمد المستعلي بالله
١١٠١	٤٩٥		١٠- أبو علي المنصور الأمر بأحكام الله
١١٣٠	٥٢٤		١١- أبو الميمون عبد المجيد الحافظ لدين الله
١١٤٩	٥٤٤		١٢- أبو المنصور إسماعيل الظاهر بأمر الله
١١٥٤	٥٤٩		١٣- أبو القاسم عيسى الفائز بنصر الله
١١٧١-١١٦٠	٥٦٧-٥٥٥		١٤- أبو محمد عبد الله العاضد لدين الله

(١) اعتلى عرش الخلافة بلقب "القائم بأمر الله"، ثم عدل عنه إلى لقب "القائم بالله" كما ظهر في عملته (ع.م).

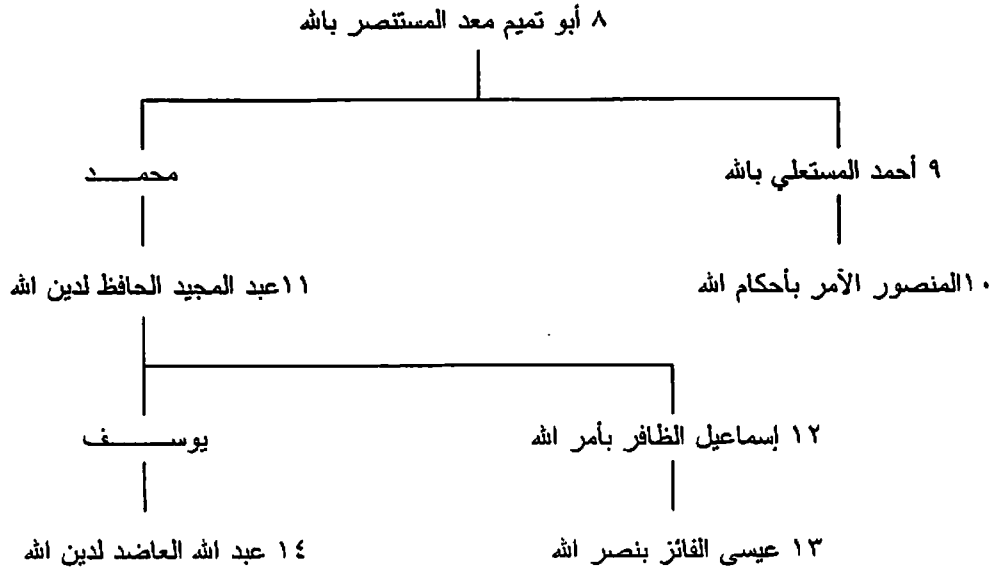

١٠٢- السلاطين الأيوبيون (Ayyubid Sultans) (٥٦٤-٦٥٠هـ/١١٦٩-١٢٥٢):

١١٦٩	٥٦٤ هـ	١- الناصر صلاح الدين يوسف [والياً من قبل العادل نور الدين محمود زنكي ١١٦٩-١١٧٤، ثم مستقلاً من هذا التاريخ]
١١٩٣	٥٨٩	٢- العزيز عماد الدين عثمان
١١٩٨	٥٩٥	٣- المنصور ناصر الدين محمد
١٢٠٠	٥٩٦	٤- العادل سيف الدين أبو بكر ١
١٢١٨	٦١٥	٥- الكامل ناصر الدين محمد
١٢٣٨	٦٣٥	٦- العادل سيف الدين أبو بكر ٢
١٢٤٠	٦٣٧	٧- الصالح نجم الدين أيوب
١٢٤٩	٦٤٧	٨- المعظم توران شاه
١٢٥٢-١٢٥٠	٦٥٠-٦٤٨	٩- الأشرف مظفر الدين موسى (ابن ٦ في اليمن)

عنهم انظر شجرة نسب الأيوبيين المجمع في العراق وكردستان.

١٠٣- السلاطين المماليك (Mamluk Sultans):

١- السلاطين البحرية (Bahri Sultans) [الترك] (٦٤٨-٧٩٢هـ/١٢٥٠-١٣٩٠):

١٢٥٠	٦٤٨ هـ	١- المعز عز الدين أيوب
١٢٥٧	٦٥٥	٢- المنصور نور الدين علي
١٢٥٩	٦٥٧	٣- المظفر سيف الدين قطز
١٢٦٠	٦٥٨	٤- الظاهر ركن الدين بيبرس ١ [البندقداري]
١٢٧٧	٦٧٦	٥- السعيد ناصر الدين بركة قان ^(١) (ابن ٤)
١٢٨٠	٦٧٨	٦- العادل بدر الدين سلامش (ابن ٤)
١٢٨٠	٦٧٨	٧- المنصور سيف الدين قلاوون
	٦٧٩	٨- الكامل شمس الدنيا والدين سنقر (في الشام)*

(1) "قان" كما ورد في العملة، وليس "خان" كما هو شائع (ع.م).

١٢٩٠	٦٨٩	٩- الأشرف صلاح الدين خليل
١٢٩٤	٦٩٣	١٠- الناصر ناصر الدين محمد (١)
١٢٩٥	٦٩٤	١١- العادل زين الدين كتبغا
١٢٩٧	٦٩٦	١٢- المنصور حسام الدين لاجين
١٢٩٩	٦٩٨	الناصر ناصر الدين محمد (٢)
١٣٠٩	٧٠٨	١٣- المظفر ركن الدين بيبرس ٢ [الجاشنكير]
١٣٠٩	٧٠٩	الناصر ناصر الدين محمد (٣)
١٣٤٠	٧٤١	١٤- المنصور سيف الدين أبو بكر
١٣٤١	٧٤٢	١٥- الأشرف علاء الدين كجك
١٣٤٢	٧٤٣	١٦- الناصر شهاب الدين أحمد
١٣٤٢	٧٤٣	١٧- الصالح عماد الدين إسماعيل
١٣٤٥	٧٤٦	١٨- الكامل سيف الدين شعبان ١
١٣٤٦	٧٤٧	١٩- المظفر سيف الدين حاجي ١
١٣٤٧	٧٤٨	٢٠- الناصر ناصر الدين حسن (١)
١٣٥١	٧٥٢	٢١- الصالح صلاح الدين صالح
١٣٥٤	٧٥٥	الناصر ناصر الدين حسن (٢)
١٣٦١	٧٦٢	٢٢- المنصور صلاح الدين محمد
١٣٦٣	٧٦٤	٢٣- الأشرف ناصر الدين شعبان ٢
١٣٧٦	٧٧٨	٢٤- المنصور علاء الدين علي
١٣٨٢	٧٨٣	٢٥- الصالح صلاح الدين حاجي ٢ (١)
١٣٩٠-١٣٨٩	٧٩٢-٧٩١	الصالح صلاح الدين حاجي ٢ (٢)

أسرة قلاون

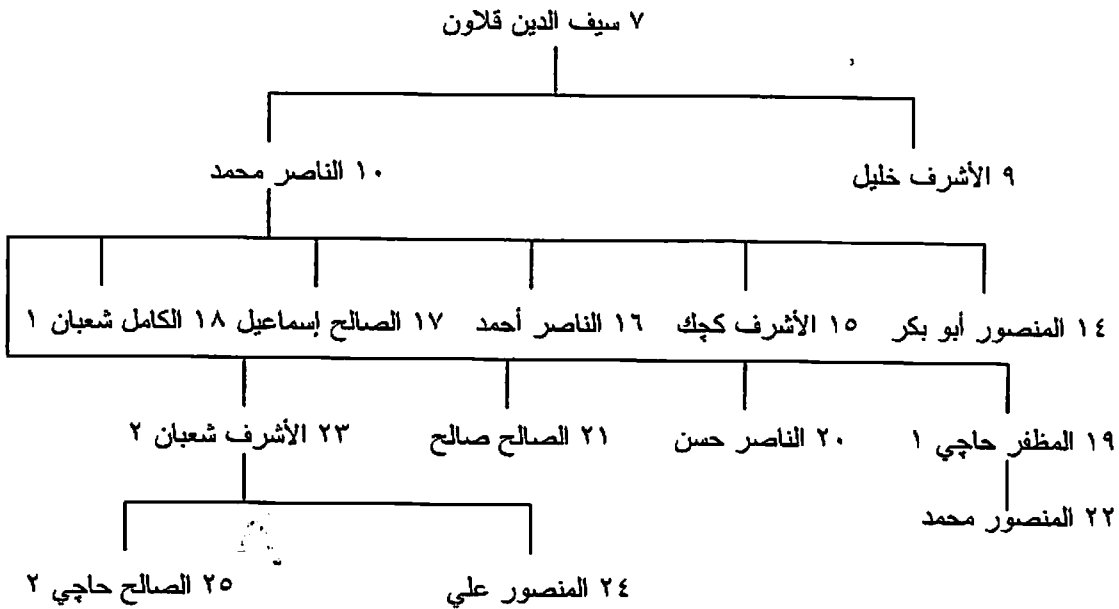

ب- السلاطين البرجية (Burji Sultans) [الجراسة] (٧٨٤-٧٩٢٣هـ/١٣٨٢-١٥١٧):

١٣٨٩-١٣٨٢	٧٩١-٧٨٤ هـ	١- الظاهر سيف الدين برقوق (١)
١٣٩٠	٧٩٢	الظاهر سيف الدين برقوق (٢)
١٣٩٩	٨٠١	٢- الناصر ناصر الدين فرج (١) (ابن ١)

١٤٠٥	٨٠٨	٣- المنصور عز الدين عبد العزيز (ابن ١)
١٤٠٥	٨٠٨	الناصر ناصر الدين فرج (٢)
١٤١٢	٨١٥	٤- العادل المستعين بالله أبو الفضل العباس (خليفة عباسي)
١٤١٢	٨١٥	٥- المؤيد سيف الدين شيخ
١٤٢١	٨٢٤	٦- المظفر شهاب الدين أحمد بن المؤيد شيخ
١٤٢١	٨٢٤	٧- الظاهر سيف الدين ططر
١٤٢١	٨٢٤	٨- الصالح ناصر الدين محمد بن ططر
١٤٢٢	٨٢٥	٩- الأشرف سيف الدين برسباي
١٤٣٧	٨٤١	١٠- العزيز جمال الدين يوسف بن برسباي
١٤٣٨	٨٤٢	١١- الظاهر سيف الدين جقمق
١٤٥٣	٨٥٧	١٢- المنصور فخر الدين عثمان بن جقمق
١٤٥٣	٨٥٧	١٣- الأشرف سيف الدين إينال
١٤٦١	٨٦٥	١٤- المؤيد شهاب الدين أحمد بن إينال
١٤٦١	٨٦٥	١٥- الظاهر سيف الدين خوشقدم
١٤٦٧	٨٧٢	١٦- الظاهر سيف الدين بلباي
١٤٦٨	٨٧٢	١٧- الظاهر ترمبغا
١٤٦٨	٨٧٢	١٨- الأشرف سيف الدين قايتباي
١٤٦٩	٩٠١	١٩- الناصر ناصر الدين محمد بن قايتباي
١٤٩٨	٩٠٣	٢٠- الظاهر قانصوه
١٥٠٠	٩٠٥	٢١- الأشرف جانبلاط
١٥٠١	٩٠٦	٢٢- العادل سيف الدين طومان باي
١٥٠١	٩٠٦	٢٣- الأشرف قانصوه الغوري
١٥١٧	٩٢٣	٢٤- الأشرف طومان باي

ج- الخلفاء العباسيون (Abbasid Caliphs) في القاهرة (٦٥٩-٩٢٣هـ/١٢٦١-١٥١٧):

١٢٦١	٦٥٩ هـ	١- أبو القاسم أحمد المستنصر بالله (ابن ٣٥ في عباسي بغداد)
١٢٦١	٦٦٠	٢- أبو العباس أحمد الحاكم بأمر الله (من سلالة ٢٩ في عباسي بغداد)
١٣٠٢	٧٠١	٣- أبو الربيع سليمان المستكفي بالله ١
١٣٤٠	٧٤٠	٤- أبو إسحاق إبراهيم الواثق بالله ١
١٣٤١	٧٤١	٥- أبو العباس أحمد الحاكم بأمر الله ٢
١٣٥٢	٧٥٣	٦- أبو الفتح أبو بكر المعتضد بالله ١
١٣٦٢	٧٦٣	٧- أبو عبد الله محمد المتوكل على الله ١ (١)
١٣٧٧	٧٧٩	٨- أبو يحيى زكريا المستعصم بالله (١)
١٣٧٧	٧٩٩	المتوكل على الله ١ (٢)
١٣٨٣	٧٨٥	٩- عمر الواثق بالله ٢
١٣٨٦	٧٨٨	المستعصم بالله (٢)
١٣٨٩	٧٩١	المتوكل على الله ١ (٣)
١٤٠٦	٨٠٨	١٠- أبو الفضل العباس المستعين بالله
١٤١٤	٨١٦	١١- أبو الفتح داود المعتضد بالله ٢
١٤٤١	٨٤٥	١٢- أبو الربيع سليمان المستكفي بالله ٢
١٤٥١	٨٥٥	١٣- أبو البقاء حمزة القائم بأمر الله
١٤٥٥	٨٥٩	١٤- أبو المحاسن يوسف المستنجد بالله
١٤٧٩	٨٨٤	١٥- أبو العز عبد العزيز المتوكل على الله ٢

١٤٩٧	٩٠٣	١٦- أبو الصير يعقوب المستمسك بالله (١)
١٥٠٨	٩١٤	١٧- محمد المتوكل على الله ٣ (١)
١٥١٦	٩٢٢	المستمسك بالله (٢)
١٥١٧	٩٢٣	المتوكل على الله ٣ (٢)

الحسن القبي بن علي بن أبي بكر بن المسترشد بالله (الخليفة العباسي رقم ٢٩ في بغداد)

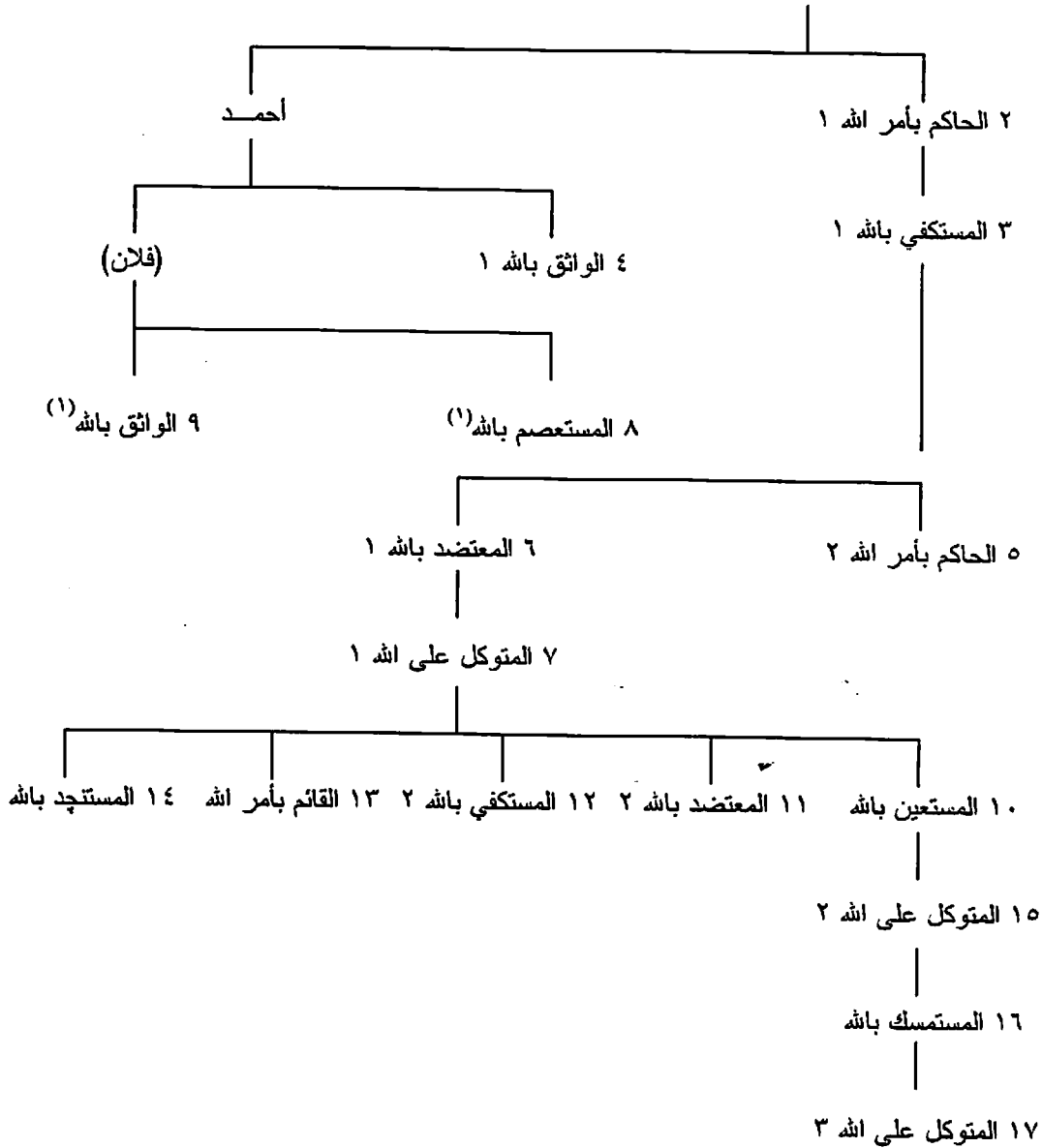

١٠٤- أسرة محمد علي (Dyn. of Muhammad 'Ali) (١٢٢٠-١٣٧٢هـ/١٨٠٥-١٩٥٣):

١٨٠٥	١٢٢٠ هـ	١- محمد علي باشا
١٨٤٨	١٢٦٤	٢- إبراهيم
١٨٤٨	١٢٦٤	٣- عباس ١
١٨٥٤	١٢٧٠	٤- سعيد
١٨٦٣	١٢٨٠	٥- إسماعيل (خديوي في ١٨٦٦)

(١) هما ابنا 'الواثق بالله' عند كل من زامباور، ص ٤٤؛ وأحمد السعيد سليمان، ج ١، ص ٢١.

١٨٧٩	١٢٩٦	٦- محمد توفيق
١٨٩٢	١٣٠٩	٧- عباس ٢ حلمي
١٩١٤	١٣٣٣	٨- حسين كامل (سلطان في ١٩١٧)
١٩١٧	١٣٣٥	٩- أحمد فؤاد ١ (ملك في ١٩٢٢)
١٩٣٦	١٣٥٥	١٠- فاروق
١٩٥٣-١٩٥٢	١٣٧٢-١٣٧١	١١- أحمد فؤاد ٢
[إعلان الجمهورية ونهاية النظام الملكي]		

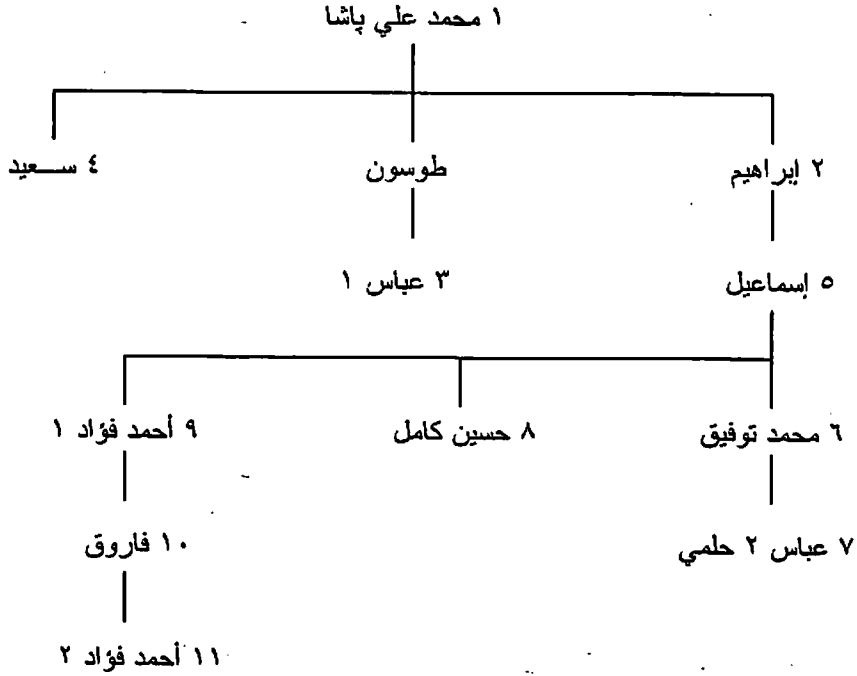

ليبيا

١٠٥- ملوك قوريني (Cyrene):

١- ملوك أسرة باتوس (Battiadae) (ح ٦٣٩-٤٣٩ ق.م):

١- أرسطوطاليس باتوس ١		ح ٦٣٩ ق.م
٢- أركيسيلوس ١	ابن ١	ح ٥٩٩
٣- باتوس ٢	ابن ٢	ح ٥٨٣
٤- أركيسيلوس ٢	ابن ٣	ح ٥٥٤
٥- ليارخوس	ابن ٣	ح ٥٥٠
٦- باتوس ٣	ابن ٤	ح ٥٥٠
٧- أركيسيلوس ٣	ابن ٦	ح ٥٢٦
٨- باتوس ٤	ابن ٧	ح ٥١٥
٩- أركيسيلوس ٤	ابن ٨	ح ٤٦٦-٤٣٩

ب- أسرة ماجاس والملوك البطالمة (Ptolemies) (٣٠٨-٩٦ ق.م) [إضافة]:

١- ماجاس (ابن زوجة رقم ١ في بطالمة مصر) (١)	٣٠٦-٣٠٨ ق.م
---	-------------

٣٠١	ماجاس (٢) (والر من قبل البطالمة، ملك في ٢٧٤)
٢٥٨	٢- أيامي (وصية) (زوجة ١)
٢٥٥	٣- برينكي (٢ في مصر) (بنت ١ و ٢)
	(اندماج قوريني في العرش البطلمي في مصر ٢٥٥-١٦٣)
١٦٣	٤- بطليموس (٨ في مصر)
٩٦-١٤٥	٥- بطليموس أبون (والر، وملك في ١٠٧) (ابن ٤)

عنهم انظر شجرة البطالمة في مصر.

١٠٦- الأسر الحاكمة المسلمة:

١- بنو عمار (Banu 'Ammar Dyn.) في طرابلس (٧٢٨-٨٠٤هـ/١٣٢٧-١٤٠١):

١٣٢٧	٧٢٨ هـ	١- ثابت ١
١٣٢٧	٧٢٨	٢- محمد
١٣٥٥-١٣٤٨	٧٥٦-٧٤٩	٣- ثابت ٢
_____	_____	_____
١٣٧١	٧٧٣	٤- أبو بكر
١٣٩٢	٧٩٥	٥- علي
١٤٠١-١٣٩٧	٨٠٤-٨٠٠	٦- يحيى
١٤٠١-١٣٩٧	٨٠٤-٨٠٠	٧- عبد الواحد

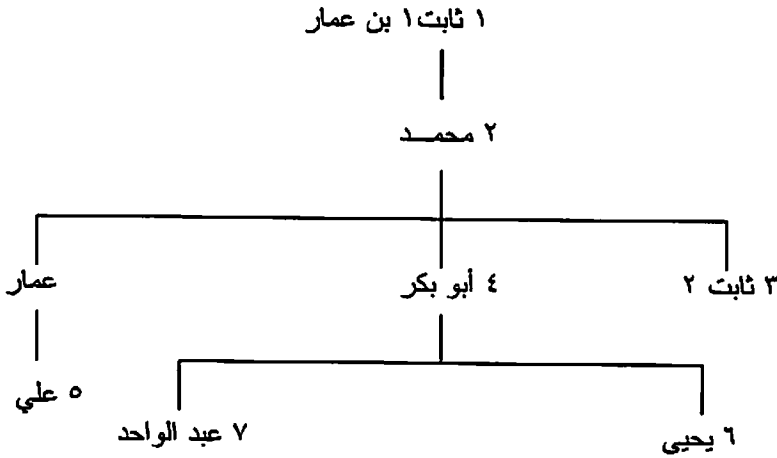

ب- أولاد محمد (Awlad Muhammad Dyn.) في فزان (Fezzan) (ح ٩٨٥-١٢٥٨هـ/ح ١٥٧٧-١٨٤٢):

١٥٧٧-؟	ح ٩٨٥ هـ	١- المنتصر
١٥٨٠	٩٨٨	٢- الناصر
١٥٩٩	١٠٠٨	٣- المنصور
١٦١٣	١٠٢٢	٤- طاهر ١
١٦٢٦	١٠٣٦	٥- محمد ١
١٦٥٨	١٠٦٩	٦- جهيم
١٦٨٢	١٠٩٥	٧- نجيب
١٦٨٢	١٠٩٥	٨- محمد ٢ ناصر (١)
١٦٨٩	١١٠١	٩- تمام
١٦٨٩	١١٠١	١٠- محمد ٣
١٦٩١	١١٠٣	محمد ٢ ناصر (٢)

١٧١٨	١١٣١	١١- أحمد ١
١٧٦٧	١١٨١	١٢- طاهر ٢
١٧٧٥	١١٨٩	١٣- أحمد ٢
١٧٨٩	١٢٠٤	١٤- محمد ٤ الحكيم
١٨٠٤	١٢١٩	١٥- محمد ٥ المنتصر
١٨١١	١٢٢٦	١٦- محمد ٦ المكنى [بك النوبة، والر من قبل القرا مانليين]
١٨٤٢-١٨٣١	١٢٥٨-١٢٤٧	١٧- عبد الجليل [من أولاد سليمان]

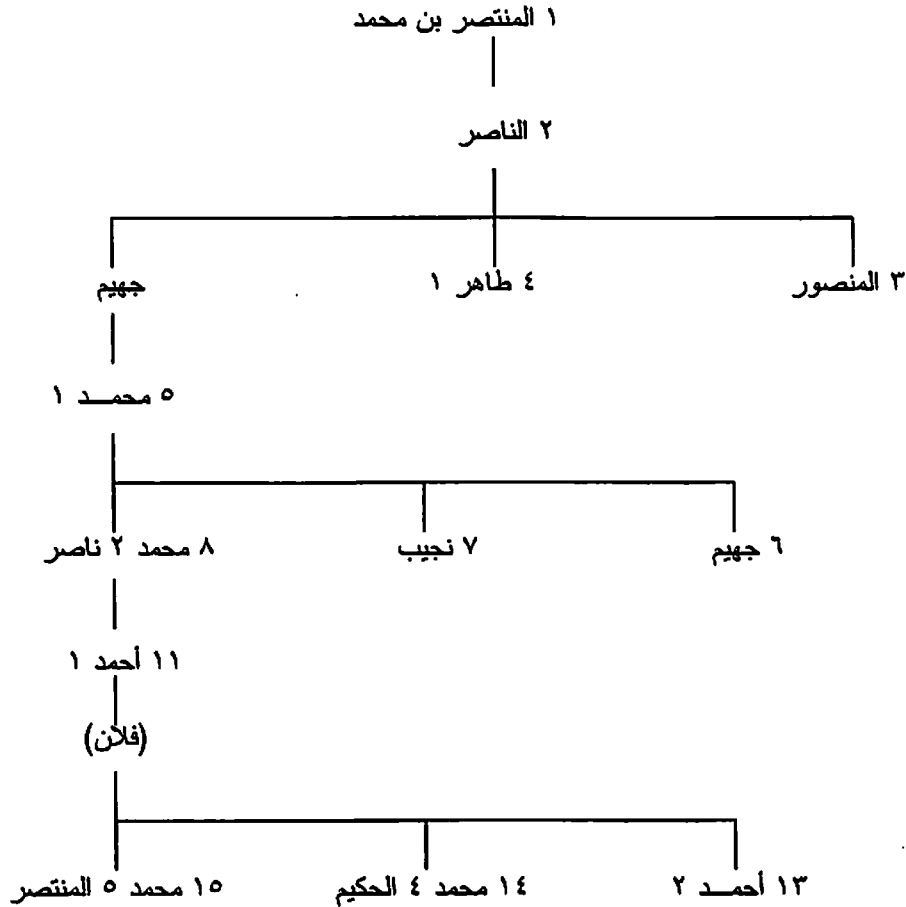

ج- القرا مانليون (Qaramanid Dyn.) في طرابلس (١١٢٣-١٢٥١هـ/١٧١١-١٨٣٥):

١٧١١	١١٢٣ هـ		١- أحمد ١
١٧٤٥	١١٥٨	ابن ١	٢- محمد
١٧٥٤	١١٦٨	ابن ٢	٣- علي ١ (١)
١٧٩٣	١٢٠٨		٤- علي يرغل
١٧٩٥	١٢١٠		علي ١ (٢)
١٧٩٥	١٢١٠	ابن ٣	٥- أحمد ٢
١٧٩٥	١٢١٠	ابن ٣	٦- يوسف
١٨٣٥-١٨٣٢	١٢٥١-١٢٤٨	ابن ٦	٧- علي ٢

د- الأسرة السنوسية (Sanusi Dyn.) (١٢٥٣-١٣٨٩هـ/١٨٣٧-١٩٦٩):

١٨٣٧	١٢٥٣ هـ		١- السيد محمد بن علي السنوسي بن الحاج العربي
------	---------	--	--

١٨٥٩	١٢٧٦	ابن ١	٢- السيد أحمد المهدي
١٩٠٢	١٣٢٠	ابن أخي ٢	٣- السيد أحمد الشريف بن محمد الشريف
١٩٦٩-١٩١٨	١٣٨٩-١٣٣٦	ابن ٢	٤- السيد محمد إدريس (ملك ليبيا في ١٩٥١) [إعلان الجمهورية ونهاية النظام الملكي]

هـ- بنو خزرون في طرابلس (٣٩٣-٥٤٠هـ/١٠٠٢-١١٤٥) [إضافة]:

١٠٠٢	٣٩٣ هـ	١- فلفول
١٠١٤-١٠٠٩	٤٠٥-٤٠٠	٢- وارو
١٠٢٦	٤١٧	٣- خليفة ١
١٠٤١	٤٣٣	٤- سعيد
١٠٥٤	٤٤٦	٥- خزرون
١٠٥٨	٤٥٠	٦- المنتصر
١٠٦٧	٤٦٠	٧- خليفة ٢
١٠٩٥- ?	٤٨٨- ?	٨- محمد
١١٤٥- ?	٥٤٠- ?	٩- عبد الصمد

خزر المغراوي الزناتي

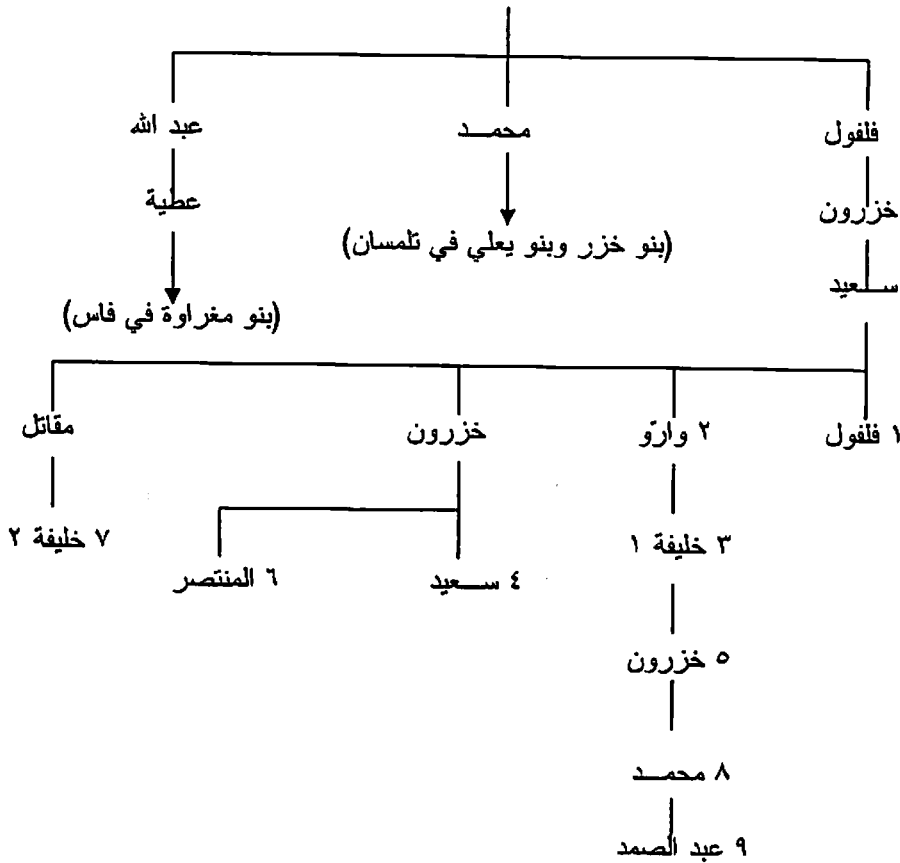

المغرب الكبير^(١)

١٠٧- ملوك نوميديا (Numidia) - [أسرة أيلمالس] (٢٠١ ق.م - ٤٠ م):

٢٠١	١- ماسينيسان [ماسينيسا]
١١٨-١٤٨	٢- مكوسن [ميكيبسا]
؟-١٤٨	٣- جلوسن [غولوسة]
؟-١٤٨	٤- مسطنبعل [ماستنبال]
١١٢-١١٨	٥- أدهم بعل [أدهيربال]
١١٧-١١٨	٦- هيمسال ١ [هيمبسال]
١٠٥-١١٨	٧- يوغورطة [يوجورتا]
؟-١٠٥	٨- جودا [جاودا]
ح ٦٢-٨٨	٩- هيمسال ٢
ح ٤٦-٦٢	١٠- يوبا
٤٢-٤٤	١١- أرابيون
م ٢٣-٢٥	١٢- يوبا ٢ (والي من قبل الرومان)
٤٠-٢٣	١٣- يتوليمايوس (والي من قبل الرومان) ^(٢)

(1) الصفة من عندنا.
(2) أضفنا أسماء الحكام الثلاثة الأواخر إلى القائمة.

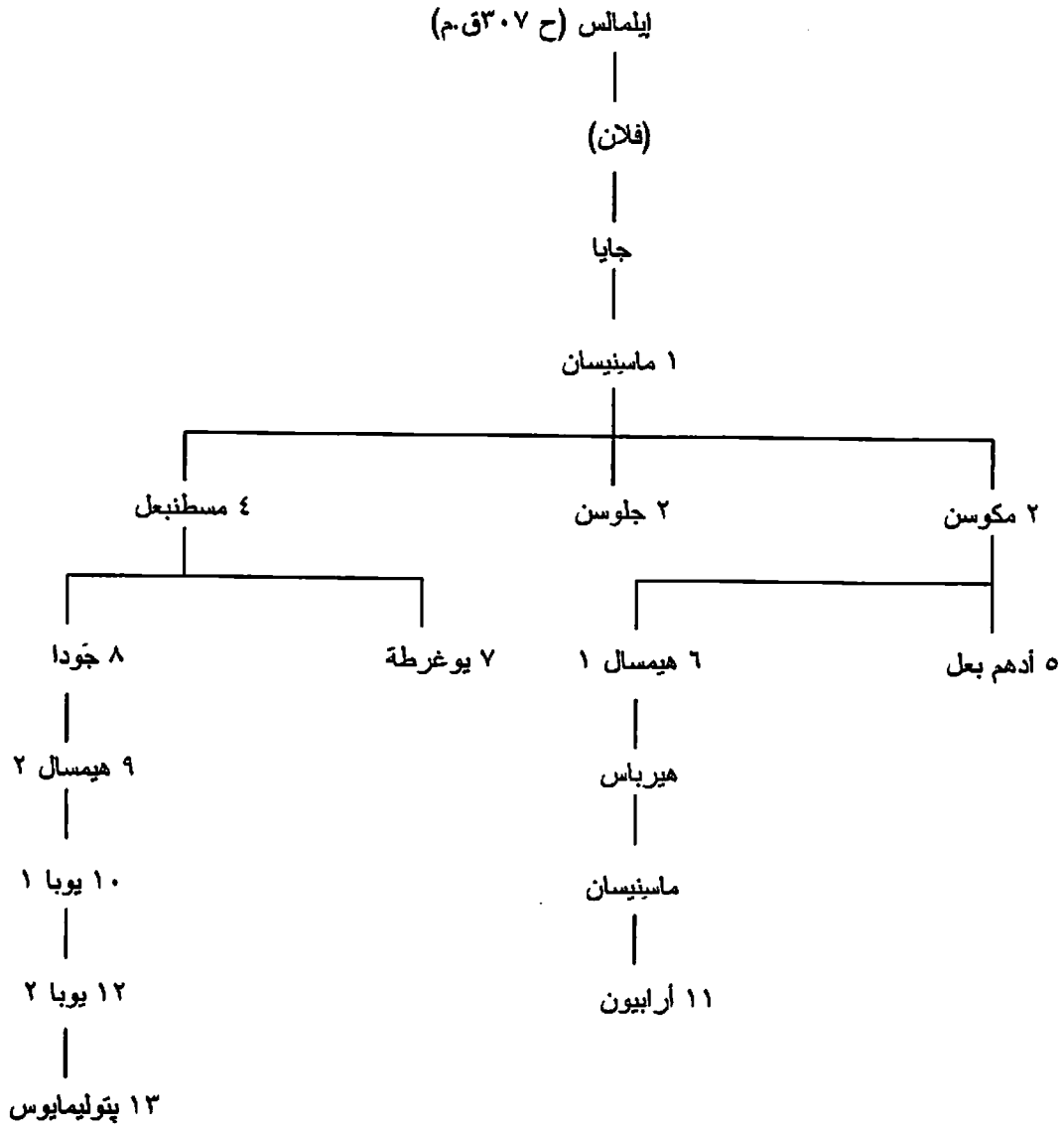

١٠٨- ملوك القنڨال (Vandal Kings) (٤٢٩-٥٣٤):

٤٢٩	١- جاسيريك
٤٧٧	٢- هونيريك
٤٨٤	٣- جونداموند
٤٩٦	٤- تراساموند
٥٢٣	٥- هيلديريك
٥٣٠-٥٣٤	٦- جيليمير

١ جايسيريك بن جوديجيسيل

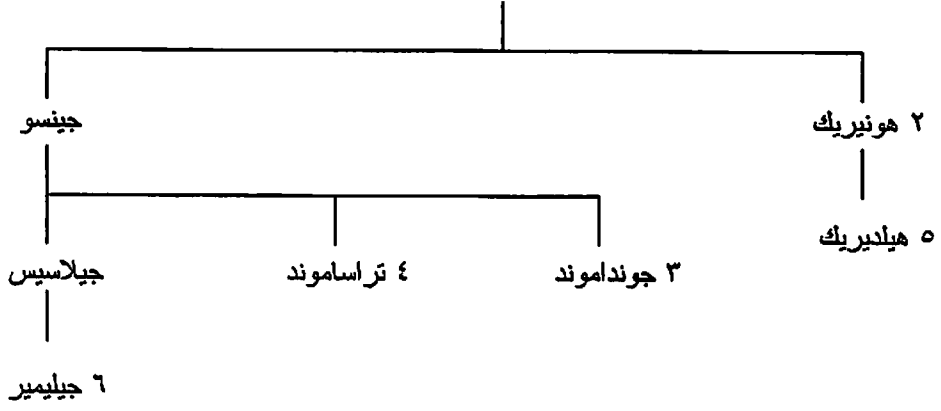

١٠٩- الأسر الحاكمة المسلمة في تونس:

١- الأغالبة (Aghlabid Dyn.) (١٨٤-٢٩٦هـ/٨٠٠-٩٠٩):

٨٠٠	١٨٤ هـ	١- إبراهيم بن الأغلبي
٨١٢	١٩٧	٢- أبو العباس عبد الله ١
٨١٧	٢٠١	٣- أبو محمد زيادة الله ١
٨٢٨	٢٢٣	٤- أبو عقاب الأغلبي
٨٤١	٢٢٦	٥- أبو العباس محمد ١
٨٥٦	٢٤٢	٦- أبو إبراهيم أحمد
٨٦٣	٢٤٩	٧- أبو محمد زيادة الله ٢ الأصغر
٨٦٣	٢٥٠	٨- أبو الغرانيق محمد ٢
٨٧٥	٢٦١	٩- أبو إسحاق إبراهيم ٢
٩٠٢	٢٨٩	١٠- أبو العباس عبد الله ٢
٩٠٩-٩٠٣	٢٩٦-٢٩٠	١١- أبو مضر زيادة الله ٣

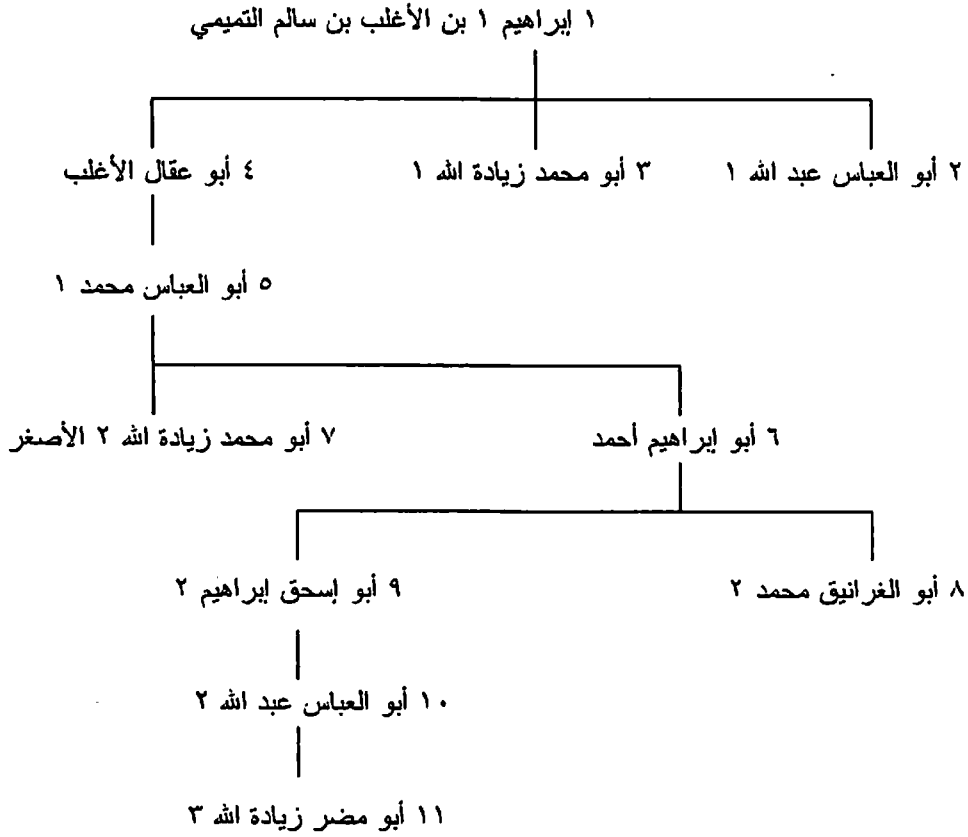

ب- بنو زيري (Zirid Dyn.) (٣٦١-٥٤٣هـ/٩٧٢-١١٤٨):

٩٧٢	٣٦١ هـ	١- أبو الفتوح يوسف بلكين بن زيري (أخو ١ غرناطة)
٩٨٤	٣٧٣	٢- المنصور
٩٩٦	٣٨٦	٣- أبو مناد ناصر الدولة باديس بن المنصور
١٠١٦	٤٠٦	٤- شرف الدولة المعز بن باديس
١٠٦٢	٤٥٤	٥- أبو طاهر تميم
١١٠٨	٥٠١	٦- أبو طاهر يحيى بن تميم
١١١٦	٥٠٩	٧- علي بن يحيى
١١٤٨-١١٢١	٥٤٣-٥١٥	٨- أبو يحيى الحسن بن علي

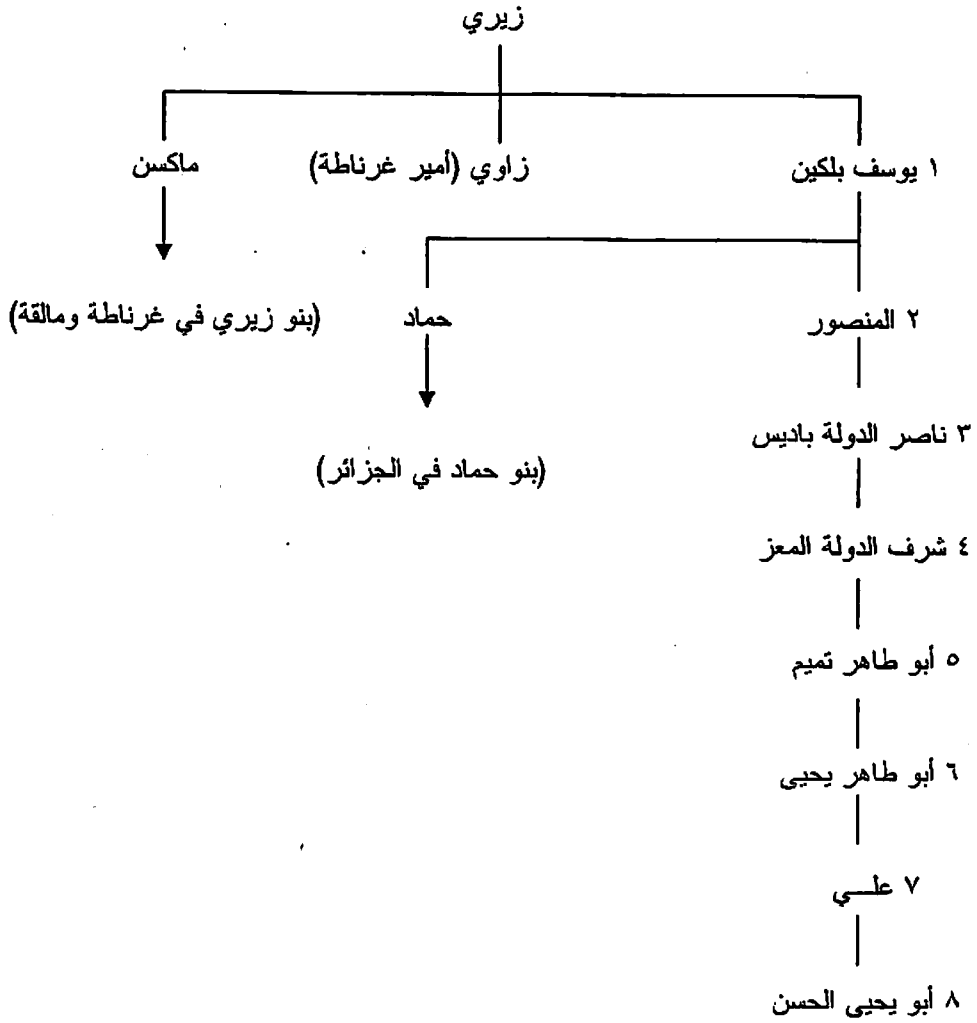

انظر أيضا شجرات الأنساب الآتية: ١- شجرة نسب بني حماد في الجزائر ٢- شجرة نسب بني زيري في غرناطة ومالقة.

ج- الحفصيون (Hafsid Dyn.) (٦٢٥-٩٨٢هـ/١٢٢٨-١٥٧٤):

١٢٢٨	٦٢٥ هـ	١- أبو زكريا يحيى ١
١٢٤٩	٦٤٧	٢- أبو عبد الله محمد ١ المستنصر ^(١) [خليفة في ٦٥٠]
١٢٧٧	٦٧٥	٣- أبو زكريا يحيى ٢ الواثق بالله
١٢٧٩	٦٧٧	٤- أبو إسحق إبراهيم ١
١٢٨٢	٦٨١	٥- أحمد بن أبي عمارة [مغتصب للعرش] ^(٢)
١٢٩٥-١٢٨٤	٦٩٤-٦٨٣	٦- أبو حفص عمر ١ (في تونس)
-١٢٨٣	٦٨٣-٦٨١	٧- أبو فارس عبد العزيز ١ (في بجاية)*
١٣٠١-١٢٨٤	٧٠٠-٦٨٣	٨- أبو زكريا يحيى ٣ (في بجاية)
١٣٠٩-١٢٩٥	٧٠٩-٦٩٤	٩- أبو عبد الله محمد ٢ المستنصر بالله
١٣٠٩	٧٠٩	١٠- أبو يحيى أبو بكر ١ بن عبد الرحمن
١٣٠٩	٧٠٩	١١- أبو البقاء خالد ١ الناصر

(1) "المنتصر" في زامباور، ص ١١٥، و"المنصور" في الأخضر درباس وآخرين، جامع المسوكات العربية الإسلامية بالمتاحف الجزائرية، ج ١، متاحف الشرق الجزائري، مطبعة سومر- بئر خادم، الجزائر ١٩٩٩، ص ١٢٦.

(2) اسمه الأصلي هو "أحمد بن مرزوق"، وقد ادعى أنه "أبو العباس الفضل بن يحيى ٢"، ولقب نفسه بالمنصور بفضل الله القائم بحق الله (م.ع).

١٣١١	٧١١	١٢- أبو يحيى زكريا ١ اللحياني
١٣١٧	٧١٧	١٣- أبو ضربة محمد ٣ المستنصر بالله
١٣١٨	٧١٨	١٤- أبو يحيى أبو بكر ٢ المتوكل على الله
١٣٤٨-١٣٤٦	٧٤٨-٧٤٧	١٥- أبو حفص عمر ٢
١٣٤٩	٧٥٠	١٦- أبو العباس أحمد ١ الفضل
١٣٥٧-١٣٥٠	٧٥٨-٧٥٠	١٧- أبو إسحق إبراهيم ٢ المستنصر بالله (١)
١٣٥٩	٧٦١	إبراهيم ٢ (٢)
١٣٦٩	٧٧٠	١٨- أبو البقاء خالد ٢
١٣٧٠	٧٧٢	١٩- أبو العباس أحمد ٢ المستنصر بالله
١٣٩٤	٧٩٦	٢٠- أبو فارس عبد العزيز ٢ المتوكل على الله
١٤٣٤	٨٣٧	٢١- أبو عبد الله محمد ٤ المنقصر بالله
١٤٣٥	٧٣٩	٢٢- أبو عمر عثمان المتوكل على الله
١٤٨٨	٧٩٣	٢٣- أبو زكريا يحيى ٤ ^(١)
١٤٨٩	٧٩٤	٢٤- أبو محمد عبد المؤمن
١٤٩٠	٧٩٥	٢٥- أبو يحيى زكريا ٢ ^(٢)
١٤٩٤	٨٩٩	٢٦- أبو عبد الله محمد ٥ المتوكل على الله
١٥٢٦	٩٣٢	٢٧- أبو عبد الله محمد الحسن (مولاي حسن)
١٥٦٩-١٥٤٣	٩٧٧-٩٥٠	٢٨- أحمد ٣ [سلطان]
١٥٧٤-١٥٧٣	٩٨٢-٩٨١	٢٩- أبو عبد الله محمد ٦ (مولاي محمد)

(1) ٣ في كل من أحمد السعيد سليمان، ج ١، ص ١٥٧، وزامباور، ص ١١٦.

(2) لم يذكر في كل من أحمد السعيد سليمان، نفس المكان؛ وزامباور، نفس المكان.

أبو محمد عبد الواحد بن أبي حفص عمر بن يحيى الهنتاني

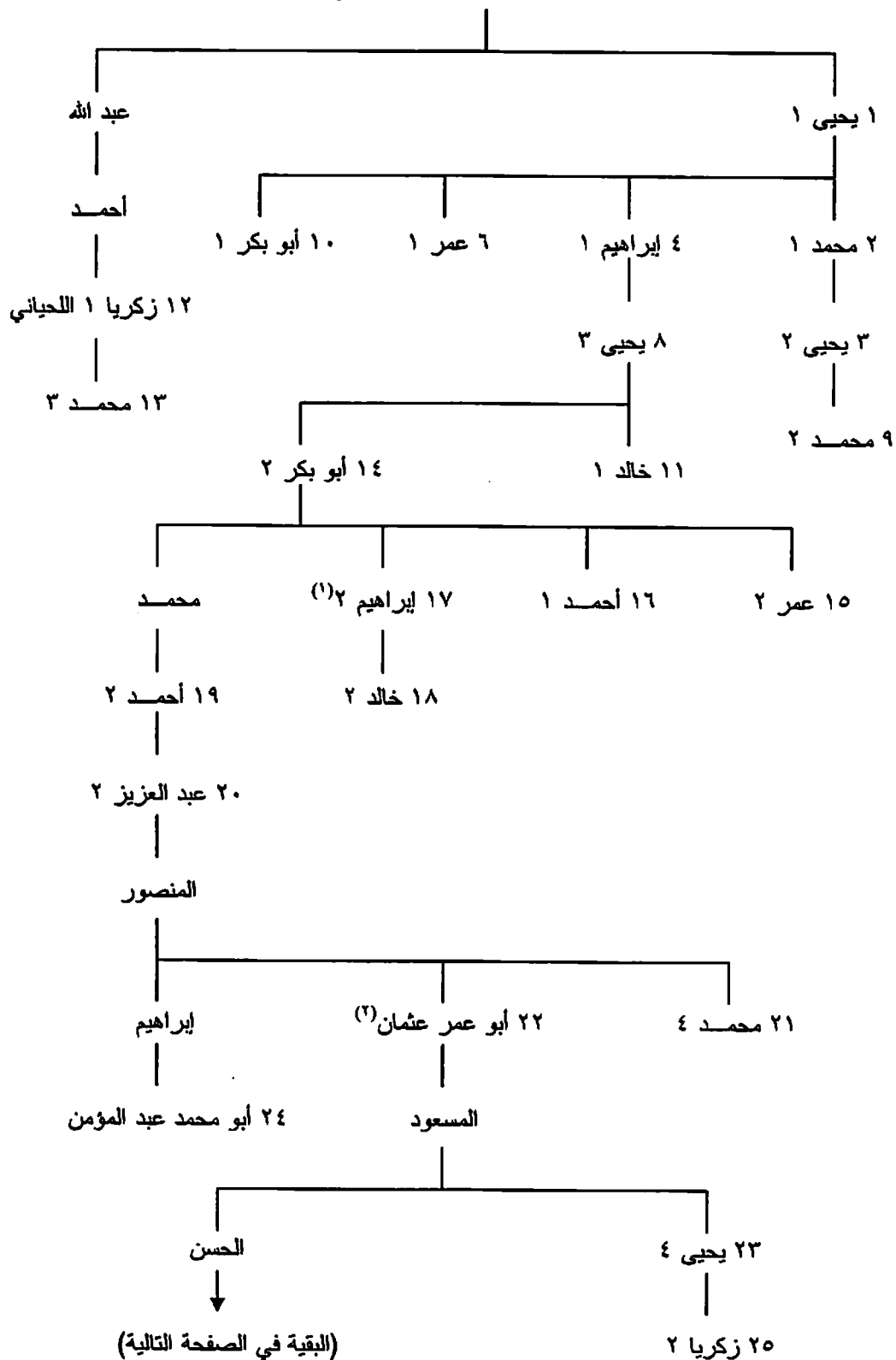

(1) ابن أحمد ١ في كل من زامباور، ص ١١٧؛ وأحمد السعيد سليمان، ج ١، ص ٥٨-٥٩.
 (2) ابن محمد ٤ في كل من زامباور، نفس المكان؛ وأحمد السعيد سليمان، نفس المكان.

الحسن (انظر الصفحة السابقة)

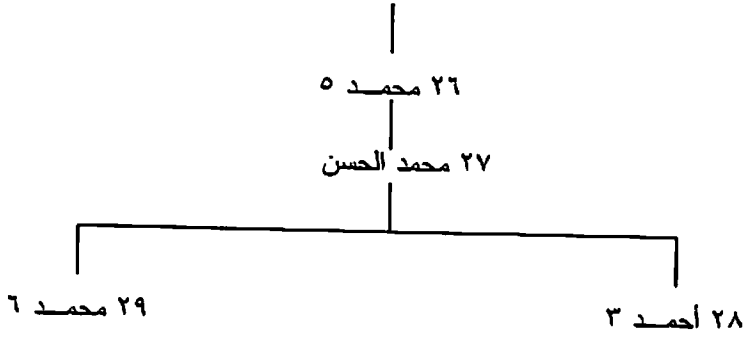

١١٠- الأسر الحاكمة المسلمة في الجزائر:

١- بنو رستم (Rustamid Dyn.) في تاهرت (١٦٠-٢٩٧هـ/٧٧٧-٩٠٩):

٧٧٧	١٦٠ هـ	١- عبد الرحمن بن رستم
٧٨٤	١٦٨	٢- عبد الوهاب
٨٢٣	٢٠٨	٣- أبو سعيد الأفلح
٨٧٢	٢٥٨	٤- أبو بكر
؟	؟	٥- أبو اليقظان محمد
٨٩٤	٢٨١	٦- أبو حاتم يوسف (١)
٨٩٧	٢٨٤	٧- يعقوب
٩٠١	٢٨٨	أبو حاتم يوسف (٢)
٩٠٩-٩٠٧	٢٩٧-٢٩٤	٨- يقظان

١ عبد الرحمن بن رستم بن بهرام بن شابور

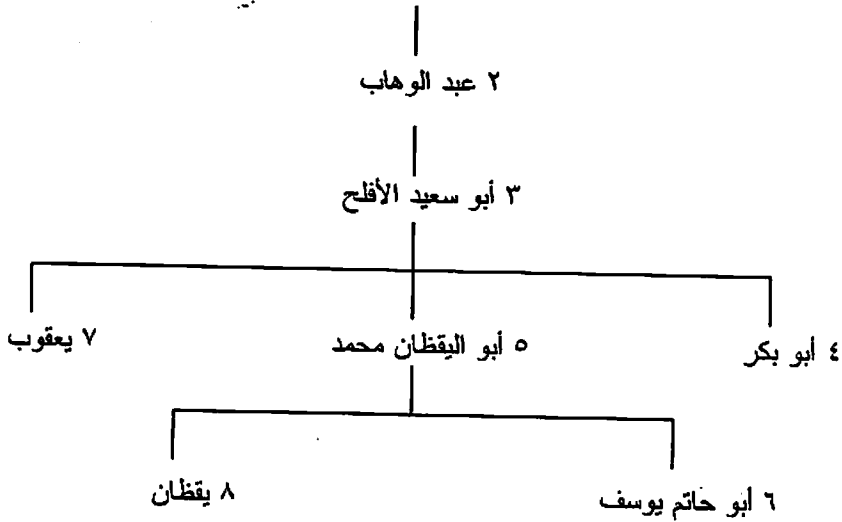

ب- بنو حماد (Hammadid Dyn.) (٤٠٥-٥٤٧هـ/١٠١٥-١١٥٢):

١٠١٥	٤٠٥ هـ	١- حماد بن بلكين (ابن ١ في بني زيري)
١٠٢٨	٤١٩	٢- القائد
١٠٥٤	٤٤٦	٣- محسن
١٠٥٥	٤٤٧	٤- بلكين
١٠٦٢	٤٥٤	٥- الناصر

١٠٨٨	٤٨١	٦- المنصور
١١٠٥	٤٩٨	٧- باديس
١١٠٥	٤٩٨	٨- العزيز
ح ١١٥٢-١١٢١	ح ٥٤٧-٥١٥	٩- يحيى

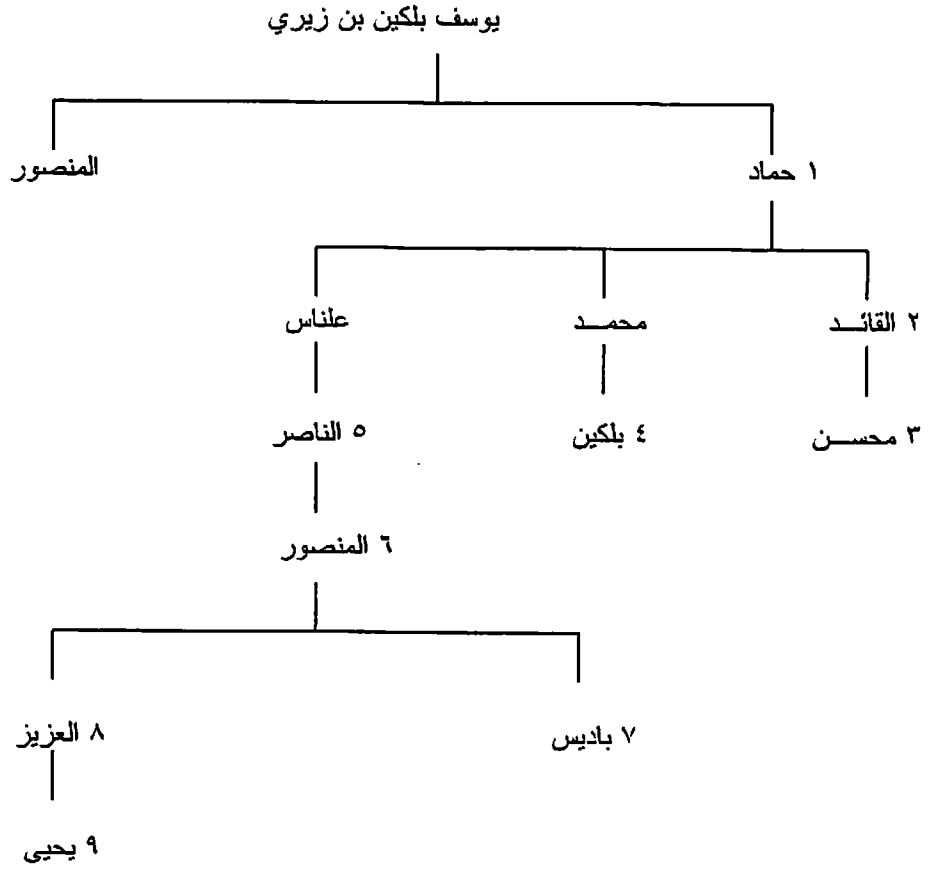

انظر أيضا شجرات الأنساب الآتية: ١- شجرة نسب بني زيري في تونس ٢- شجرة نسب بني زيري في غرناطة ومالقة.

ج- بنو زيان (Zayyanid Dyn.) (بنو عبد الواد) في تلمسان (٦٣٣-٩٦٤هـ/١٢٣٥-١٥٥٦):

١٢٣٥	٦٣٣ هـ	١- أبو يحيى يغمراسن
١٢٨٢	٦٨١	٢- أبو سعيد عثمان ١
١٣٠٣	٧٠٣	٣- أبو زيان محمد ١
١٣٠٧	٧٠٧	٤- أبو حمو موسى ١
١٣٣٧-١٣١٨	٧٣٧-٧١٨	٥- أبو تاشفين عبد الرحمن ١
-----	-----	-----
١٣٥٢-١٣٤٨	٧٥٣-٧٤٩	٦- أبو سعيد عثمان ٢
١٣٥٢-١٣٤٨	٧٥٣-٧٤٩	٧- أبو ثابت الزعيم
-----	-----	-----
١٣٥٨	٧٦٠	٨- أبو حمو موسى ٢
١٣٨٨	٧٩١	٩- أبو تاشفين عبد الرحمن ٢
١٣٩٣	٧٩٥	١٠- أبو ثابت يوسف ١

١٣٩٣	٧٩٥	١١- أبو الحجاج يوسف ٢
١٣٩٤	٧٩٦	١٢- أبو زيان محمد ٢ ^(١)
١٣٩٩	٨٠٢	١٣- أبو محمد عبد الله ١
١٤٠١	٨٠٤	١٤- أبو عبد الله محمد ١ ^(٢)
١٤١١	٨١٣	١٥- أبو تاشفين عبد الرحمن ٣
١٤١١	٨١٤	١٦- سعيد بن موسى
١٤١١	٨١٤	١٧- أبو مالك عبد الواحد ١ ^(١)
١٤٢٣	٨٢٧	١٨- أبو عبد الله محمد ٢ ^(٢)
١٤٢٧	٨٣١	أبو مالك عبد الواحد ٢ ^(٢)
١٤٣٠	٨٣٤	١٩- أبو العباس أحمد المعتصم
١٤٦١	٨٦٦	٢٠- أبو عبد الله محمد ٣ ^(١) المتوكل على الله
١٤٦٨	٨٧٣	٢١- أبو تاشفين عبد الرحمن ٤*
١٤٦٨	٨٧٣	٢٢- أبو عبد الله محمد ٤ ^(٥) الثابتي
١٥٠٥	٩١٠	٢٣- أبو عبد الله محمد ٥ ^(١)
١٥١٦	٩٢٢	٢٤- أبو حمو موسى ٣
١٥٢٦	٩٣٤	٢٥- أبو محمد عبد الله ٢
١٥٤٣-١٥٤٠	٩٥٠-٩٤٧	٢٦- أبو عبد الله محمد ٦ ^(٧)
١٥٤٣	٩٤٩	٢٧- أبو زيان أحمد
١٥٥٦-١٥٥٠	٩٦٤-٩٥٧	٢٨- أبو محمد حسن بن عبد الله

- (1) ٣ في زامباور، ص ١١٩. ويذكر زامباور حاكما باسم "أبي زيان محمد ٢" حكم بعد "أبي حمو موسى ٢".
(2) ٢ في زامباور، نفس المكان، رغم أنه لم يذكر قبله أي حاكم بنفس الاسم.
(3) ٣ في زامباور، نفس المكان.
(4) ٤ في زامباور، نفس المكان.
(5) ٥ في زامباور، نفس المكان.
(6) ٦ في زامباور، نفس المكان.
(7) ٧ في زامباور، نفس المكان.

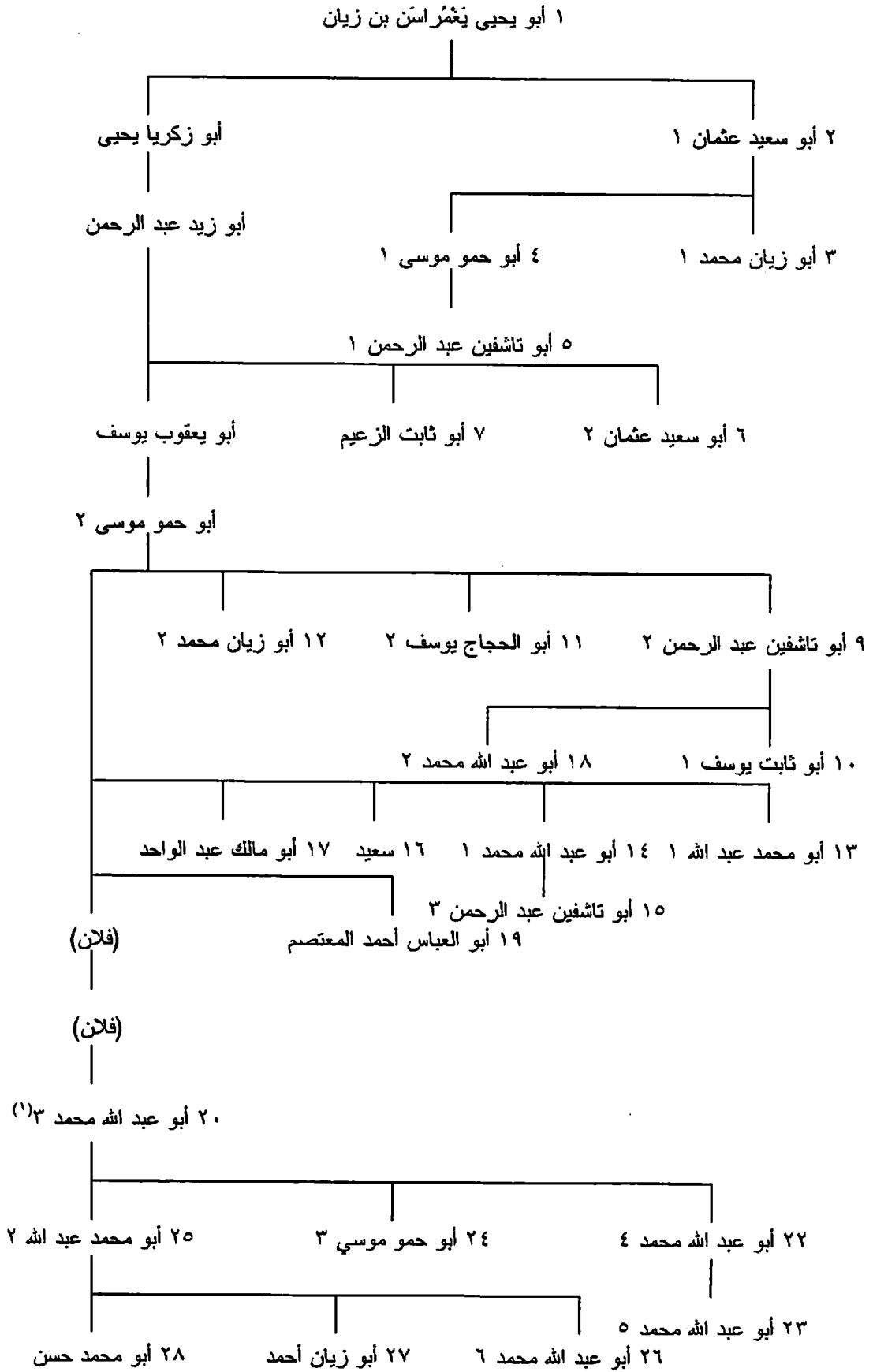

(1) هو حفيد "أبو ثابت يوسف" في زامباور، ص ١٢٠-١٢١.

١١١- بايات تونس ودايات الجزائر:

١- البايات المرادية (Muradid Beys) في تونس (١٠٣٧-١١١٧هـ/١٦٢٨-١٧٠٥):

١٦٢٨	١٠٣٧ هـ	١- مراد ١
١٦٣١	١٠٤٠	٢- محمد ١
١٦٦٢	١٠٧٩	٣- مراد ٢
١٦٧٥	١٠٨٦	٤- محمد ٢ (١)
١٦٧٥	١٠٨٦	٥- علي (١)
١٦٧٥	١٠٨٧	٦- محمد ٣
١٦٧٥	١٠٨٧	محمد ٢ (٢)
١٦٧٦	١٠٨٧	علي (٢)
١٦٨٨	١٠٩٩	محمد ٢ (٣)
١٦٩٥	١١٠٧	٧- رمضان
١٦٩٨	١١١٠	٨- مراد ٣
١٧٠٥-١٧٠٢	١١١٤-١١١٧	٩- إبراهيم الشريف ^(١)

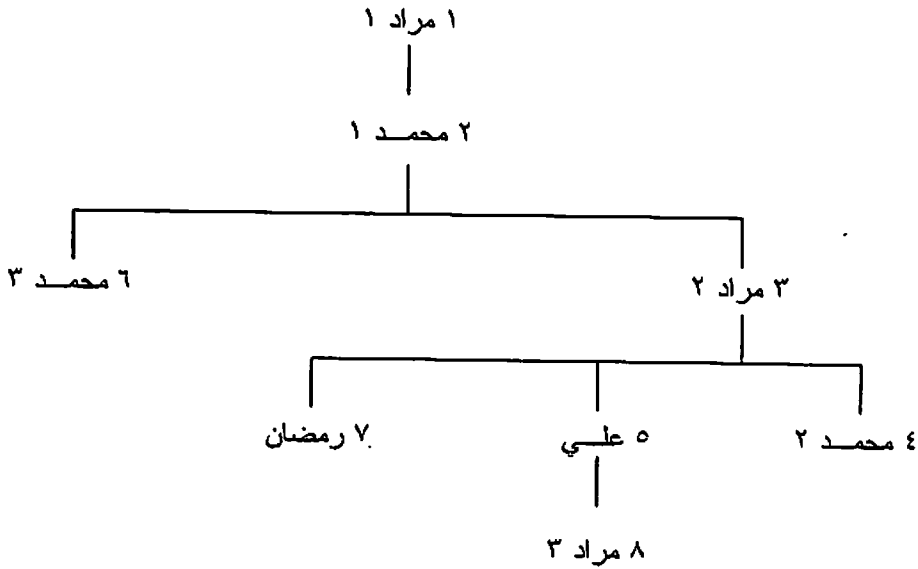

ب- البايات الحسينية (Husainid Beys) في تونس (١١١٧-١٣٧٦هـ/١٧٠٥-١٩٥٧):

١٧٠٥	١١١٧ هـ	١- حسين بن علي التركي
١٧٣٥	١١٤٨	٢- علي ١ بن محمد بن علي التركي
١٧٥٦	١١٧٠	٣- محمد ١
١٧٥٩	١١٧٢	٤- علي ٢
١٧٨٢	١١٩٦	٥- حمودة
١٨١٤	١٢٢٩	٦- عثمان
١٨١٤	١٢٣٠	٧- محمود
١٨٢٤	١٢٣٩	٨- حسين ٢
١٨٣٥	١٢٥١	٩- مصطفى

(١) يذكر كل من زامبور، ص ١٣٠ والأخضر دريام، نفسه، ص ١٣١، قائمة مختلفة تماما لا يذكر فيها من البايات المرادية سوى كل من 'مراد ١' و'إبراهيم الشريف'.

١٨٣٧	١٢٥٣	١٠- أحمد ١
١٨٥٥	١٢٧١	١١- محمد ٢
١٨٥٩	١٢٧٦	١٢- محمد ٣ الصادق
١٨٨٢	١٢٩٩	١٣- علي ٣ المعتضد
١٩٠٢	١٣٢٠	١٤- محمد ٤ الهادي
١٩٠٦	١٣٢٤	١٥- محمد ٥ الناصر
١٩٢٢	١٣٤١	١٦- محمد ٦ الحبيب
١٩٢٩	١٣٤٧	١٧- أحمد ٢ ^(١)
١٩٤٢	١٣٦١	١٨- محمد ٧ المنصت
١٩٥٧-١٩٤٣	١٣٧٦-١٣٦٢	١٩- محمد ٨ الأمين ^(١)
		[إعلان الجمهورية]

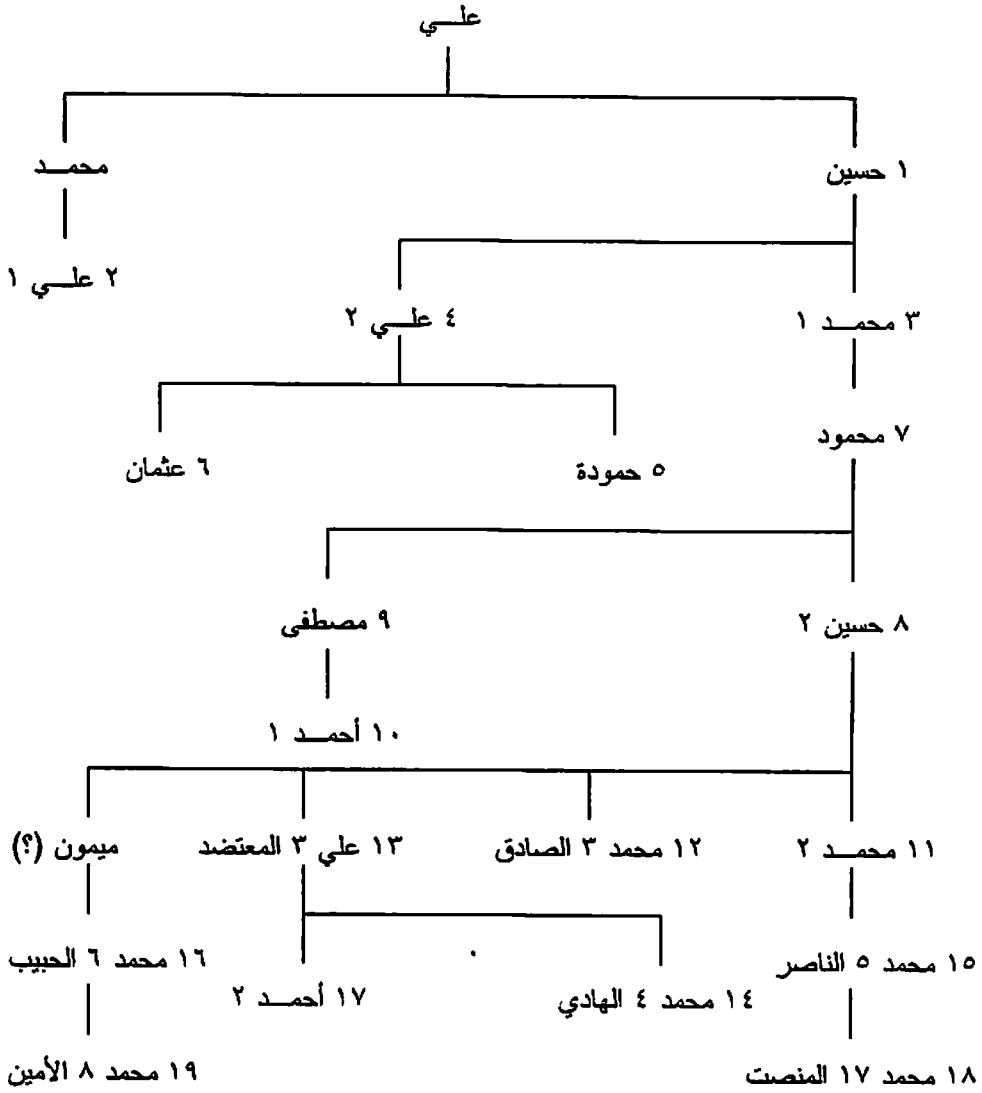

ج- دايات (Deys) الجزائر (١٠٨٢-١٢٤٦هـ/١٦٧١-١٨٣٠):

١٦٧١	١٠٨٢ هـ	١- الحاج محمد ١ التركي
------	---------	------------------------

(1) لم ينكرهم زامباور في قائمته، ص ١٣١.

١٦٨٢	١٠٩٢	٢- بابا حسن ١
١٦٨٣	١٠٩٤	٣- الحاج حسين ١ ميزومورطو
١٦٨٦	١٠٩٧	٤- ابراهيم خوجة
١٦٨٩	١١٠٠	٤- الحاج شعبان خوجة
١٦٩٥	١١٠٧	٥- الحاج احمد (١)
١٦٩٨	١١١٠	٦- بابا حسن ٢ شاوش (٢)
١٧٠٠	١١١٢	٧- بابا حاجي مصطفى ١
١٧٠٥	١١١٧	٨- حسين ٢ خوجة
١٧٠٧	١١١٨	٩- محمد ٢ بكتاش
١٧١٠	١١٢٢	١٠- دالي ابراهيم ١
١٧١٠	١١٢٢	١١- وزن بابا علي ١ شاوش (٣)
١٧١٨	١١٣٠	١٢- محمد ٣ خزناجي
١٧٢٤	١١٣٦	١٣- كورد عبدي [او بابا عبدي]
١٧٣٢	١١٤٤	١٤- ابراهيم ٢
١٧٤٥	١١٥٨	١٥- كوچوك ابراهيم ٣ خوجة
١٧٤٨	١١٦١	١٦- محمد ٤ بكيير خوجة (٣)
١٧٥٤	١١٦٨	١٧- علي ٢ نكسيس
١٧٦٦	١١٧٩	١٨- بابا محمد ٥ بن عثمان
١٧٩١	١٢٠٥	١٩- بابا حسن ٣
١٧٩٨	١٢١٢	٢٠- مصطفى ٢
١٨٠٥	١٢٢٠	٢١- احمد ٢ خوجة
١٨٠٨	١٢٢٣	٢٢- علي ٣ الرسول بوجوالق
١٨٠٩	١٢٢٤	٢٣- الحاج علي ٤ الشريف
١٨١٥	١٢٣٠	٢٤- الحاج محمد ٦ الخزناجي
١٨١٥	١٢٣٠	٢٥- عمر
١٨١٧	١٢٣٢	٢٦- علي ٥ خوجة
١٨٣٠-١٨١٨	١٢٤٦-١٢٣٣	٢٧- حسين ٣ [توفي في ١٢٥٤هـ/ ١٨٣٨]
		[الاحتلال الفرنسي للجزائر]

١١٢- الأسر الحاكمة المسلمة في المغرب [الأقصى]:

١- بنو مدرار (Midrarid Dyn.) في سيجلماسة (Sijilmasa) (١٥٥-٣٦٥هـ/ ٧٧١-٩٧٦):

٧٧١	١٥٥ هـ	١- أبو القاسم سمغون بن واسول
٧٨٣	١٦٧	٢- أبو الوزير إلياس
٧٩٠	١٧٤	٣- أبو المنصور إليسع
٨٢٣	٢٠٨	٤- مدرار المنتصر [١]
٨٦٧	٢٥٣	٥- عبد الرحمن ميمون [ابن أروى]
٨٦٧	٢٥٣	٦- ميمون الأمير [ابن بقية]
٨٧٦	٢٦٣	٧- محمد ١ [ابن ميمون]
٩٠٩-٨٨٣	٢٩٦-٢٧٠	٨- إليسع المنتصر [٢]
٩١١	٢٩٨	٩- الفتح واسول

(1) في الأخضر درياس، جامع المسكوكات، ص ١٣٠، يأتي مكانه داي باسم قارة بن علي.

(2) 'چاوش' في زامبارو، ص ١٢٩.

(3) في الأخضر درياس، نفسه، ص ١٣١، يأتي مكانه داي باسم 'علي بو أصبع'. ويذكر في زامبارو، ص ١٢٩، باسم 'محمد بن بكر'.

٩١٢	٣٠٠	١٠- أحمد
٩٢٢	٣٠٩	١١- محمد ٢
٩٣٣	٣٢١	١٢- أبو المنتصر محمد ٣
٩٣٣	٣٢١	١٣- محمد ٤ الشاكر لله
٩٥٨	٣٤٧	١٤- المنتصر [٣]
٩٧٦-٩٦٣	٣٦٥-٣٥٢	١٥- أبو محمد المعتز بالله

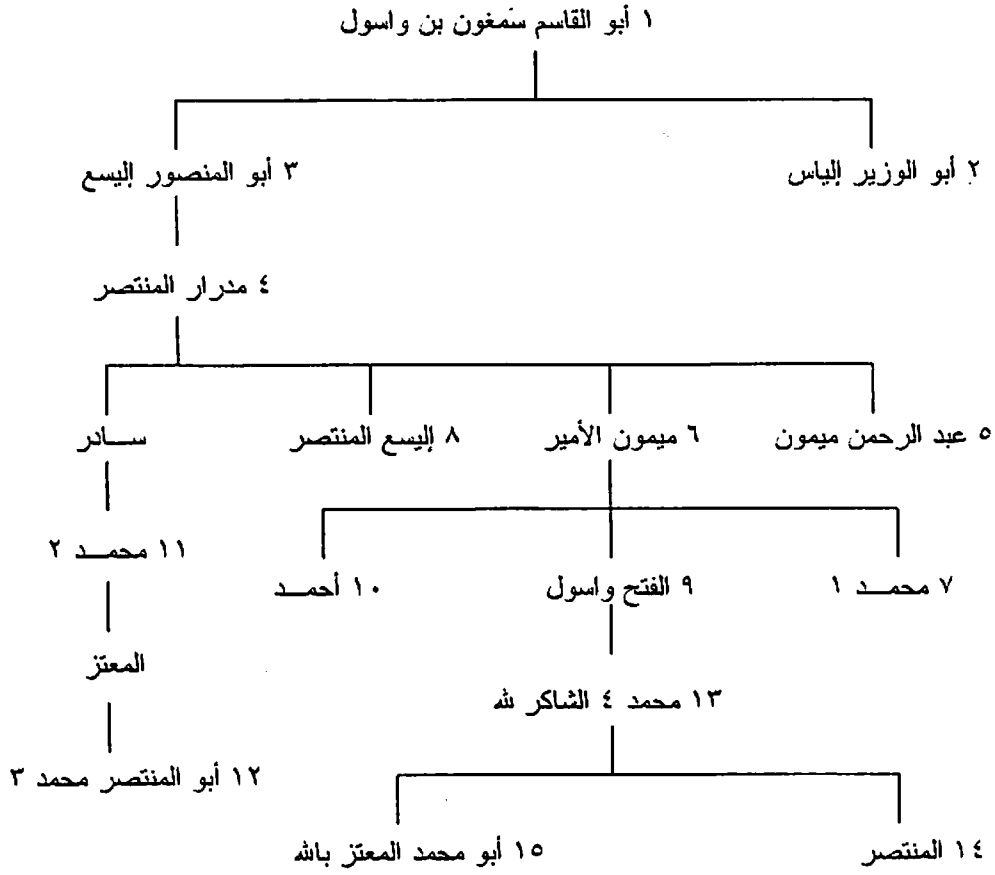

ب- الأدارسة (Idrisid Dyn.) (١٧٢-٣٧٥هـ/٧٨٩-٩٨٥):

٧٨٩	١٧٢ هـ	١- إدريس ١
٧٩١	١٧٧	٢- إدريس ٢ [الأزهر - الأصغر]
٨٢٨	٢١٣	٣- محمد المنتصر
٨٣٦	٢٢١	٤- علي ١ [حيدرة]
٨٤٩	٢٣٤	٥- يحيى ١
٨٦٣	٢٤٩	٦- يحيى ٢
٨٦٦	٢٥٢	٧- علي ٢
?	?	٨- يحيى ٣ المقدم
٩٢٠-٩٠٥	٣٠٧-٢٩٢	٩- يحيى ٤
٩٢٧-٩٢٥	٣١٥-٢٩٢	١٠- الحسن الحجام
٩٣٧	٣٢٦	١١- القاسم كنون [في حجر النسر]
٩٤٨	٣٣٧	١٢- أبو العيش أحمد [في أصيلا]
٩٨٥-٩٥٤	٣٧٥-٣٤٣	١٣- الحسن ٢ [في حجر النسر]

شجرة نسب الأدارسة في المغرب الأقصى

عبد الله المحض بن الحسن المثنى بن الحسن السبط بن علي بن أبي طالب

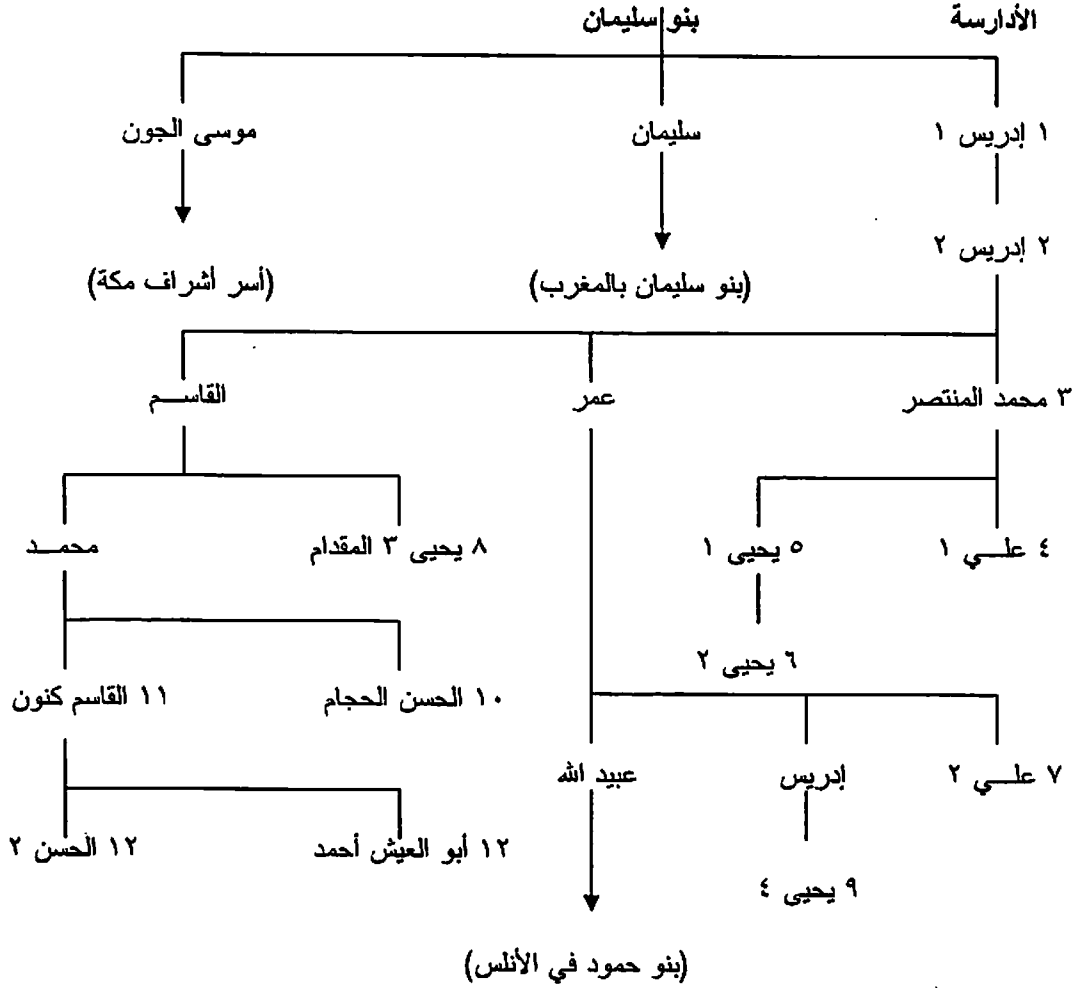

١: أرقام الأدارسة (١): أرقام بني سليمان

انظر أيضا شجرات الأنساب الآتية: ١- شجرة نسب بني حمود في الأندلس ٢- شجرة نسب أشرف مكة.

ج- بنو مغراوة (Maghrawa Dyn.) في فاس [بنو عطية] (٣٧٨-٤٦٣هـ/٩٨٨-١٠٧٠):

٩٨٨	٣٧٨ هـ	١- زيري بن عطية
١٠٠٠	٣٩١	٢- المعز
١٠٣١	٤٢٢	٣- حمادة
١٠٤٨	٤٤٠	٤- دوناس
١٠٦٠	٤٥٢	٥- الفتوح
١٠٦٥	٤٥٧	٦- معنصر
١٠٧٠-١٠٦٧	٤٦٣-٤٦٠	٧- تميم

عطية بن عبد الله بن خزر المغراوي الزناتي

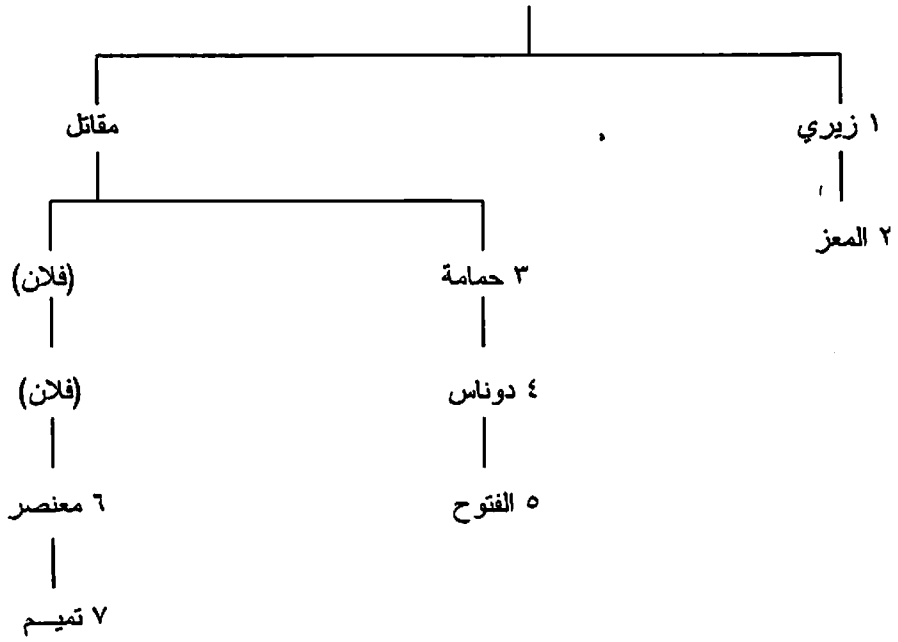

د- المرابطون (Almoravid Dyn.) (٤٤٨-٥٤١هـ/١٠٥٦-١١٤٧):

١٠٥٦	٤٤٨ هـ	١- أبو بكر بن عمر
١٠٨٧	٤٨٠	٢- يوسف بن تاشفين ^(١)
١١٠٦	٥٠٠	٣- علي
١١٤٢	٥٣٧	٤- تاشفين
١١٤٦	٥٤٠	٥- إبراهيم
١١٤٧-١١٤٦	٥٤١-٥٤٠	٦- إسحاق

(1) في الأخضر درياس، نفسه، ص ١٢٦، يأتي قبله كل من: "علي بن يحيى بن عمر" (٤٥٣هـ/١٠٦١)؛ و"إبراهيم بن أبي بكر" (٤٦٢هـ/١٠٨٧).

وركوت بن ورتا نطق

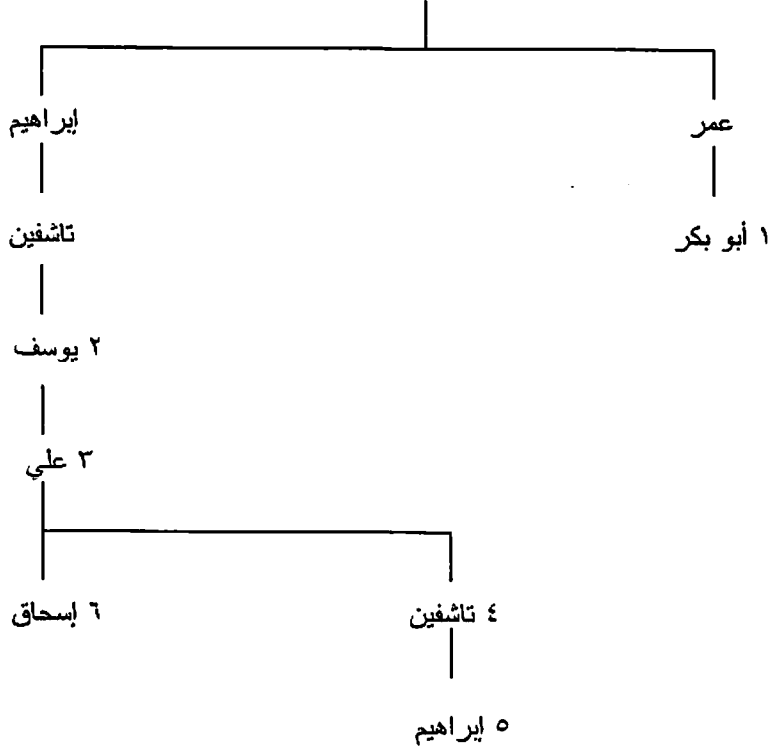

هـ- الموحدون (Almohad Dyn.) (٥٢٤-٦٦٨هـ/١١٣٠-١٢٦٩):

١١٣٠	٥٢٤ هـ	١- عبد المؤمن
١١٦٣	٥٥٨	٢- أبو يعقوب يوسف ١ [خليفة في ٥٦٣هـ/١١٦٨]
١١٨٤	٥٨٠	٣- أبو يوسف يعقوب المنصور
١١٩٩	٥٩٥	٤- محمد الناصر لدين الله
١٢١٤	٦١٠	٥- أبو يعقوب يوسف ٢ المستنصر بالله
١٢٢٤	٦٢٠	٦- أبو محمد عبد الواحد ١ المخلوع
١٢٢٤	٦٢١	٧- أبو محمد عبد الله العادل
١٢٢٩-١٢٢٧	٦٢٦-٦٢٤	٨- يحيى المعتصم
١٢٣٢-١٢٢٧	٦٢٩-٦٢٤	٩- أبو العلا إدريس ١ المأمون
١٢٣٢	٦٣٠	١٠- أبو محمد عبد الواحد ٢ الرشيد
١٢٤٢	٦٤٠	١١- أبو الحسن علي السعيد المعتضد بالله ^(١)
١٢٤٨	٦٤٦	١٢- أبو حفص عمر المرتضى
١٢٦٩-١٢٦٦	٦٦٨-٦٦٥	١٣- أبو العلا إدريس ٢ الواثق بالله

(1) "المقتدر بالله" في أحمد السعيد سليمان، ج ١، ص ٥٤.

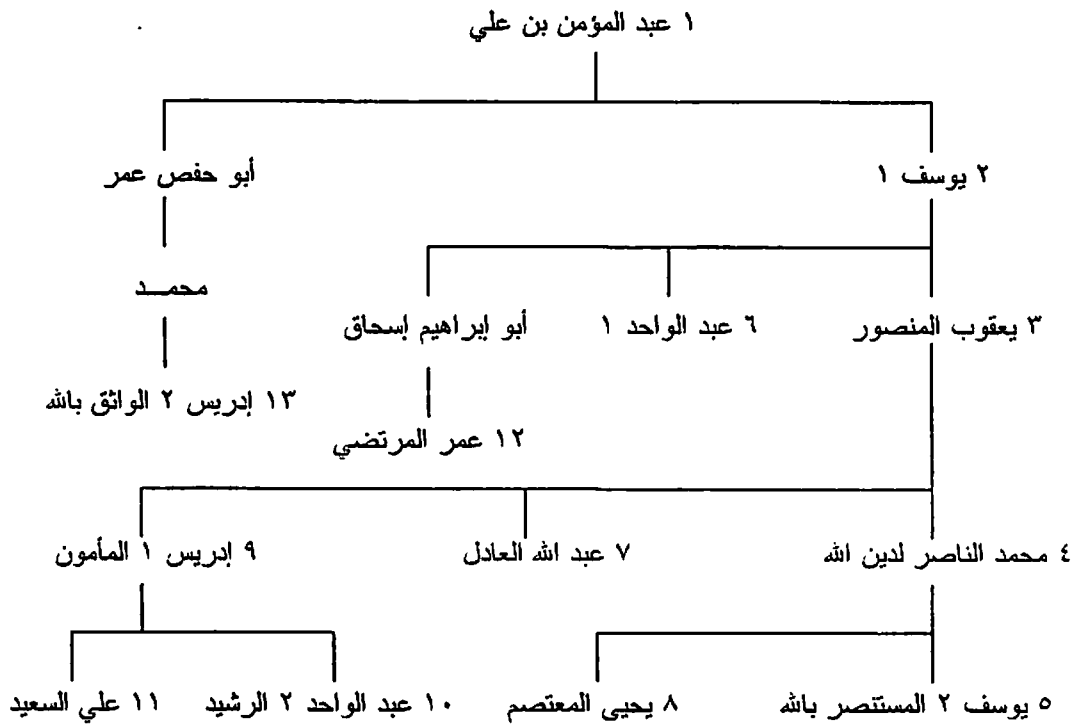

و- بنو مرين (Marinid Dyn.) (٥٩٢-٨٦٩هـ/١١٩٦-١٤٦٥):

١١٩٦	٥٩٢ هـ	١- أبو محمد عبد الحق ١
١٢١٧	٦١٤	٢- أبو سعيد عثمان ١
١٢٤٠	٦٣٨	٣- محمد ١
١٢٤٤	٦٤٢	٤- أبو يحيى أبو بكر
١٢٥٨	٦٥٦	٥- أبو يوسف يعقوب
١٢٨٦	٦٨٥	٦- أبو يعقوب يوسف
١٣٠٧	٧٠٦	٧- أبو ثابت عامر
١٣٠٨	٧٠٨	٨- أبو الربيع سليمان
١٣١٠	٧١٠	٩- أبو سعيد عثمان ٢
١٣٥١-١٣٣١	٧٥٢-٧٣١	١٠- أبو الحسن علي
١٣٤٨	٧٤٩	١١- أبو عنان فارس المتوكل على الله
١٣٥٩	٧٥٩	١٢- أبو عبد الله محمد ٢ السعيد
١٣٥٩	٧٦٠	١٣- أبو سالم إبراهيم المستعين ^(١)
١٣٦١	٧٦٢	١٤- أبو عمر تاشفين بن علي
١٣٦٢-١٣٦١	٧٦٤-٧٦٣	١٥- أبو محمد عبد الحليم بن عمر [في سجلماسة]
١٣٦٢	٧٦٣	١٦- أبو زيان محمد ٣ السعيد ^(٢)
١٣٦٣-١٣٦٢	٧٦٥-٧٦٤	١٧- أبو مالك عبد المؤمن بن عمر*
١٣٦٦	٧٦٨	١٨- أبو فارس عبد العزيز ١
١٣٧٢	٧٧٤	١٩- أبو زيان محمد ٤ السعيد
١٣٧٤	٧٧٦	٢٠- أبو العباس أحمد المستنصر بالله (١)
١٣٨٢-١٣٧٤	٧٨٤-٧٧٦	٢١- أبو زيد عبد الرحمن بن علي (في مراکش)*
١٣٨٤	٧٨٦	٢٢- أبو فارس موسى المتوكل على الله
١٣٨٦	٧٨٨	٢٣- أبو زيان محمد ٥ المنتصر بالله

(1) يذكره المؤلف باسم "أبي سالم علي ٢"، بينما يذكره زامباور، ص ١٢٢، باسم "إبراهيم"، وقد أثبتنا قراءته لأنها تتفق مع العملة (ع.م).
 (2) ٢ في زامباور، نفس المكان.

١٣٨٦	٧٨٨	٢٤- أبو زيان محمد ٦ الواثق بالله
١٣٨٧	٧٨٩	أبو العباس أحمد المستنصر بالله (٢)
١٣٩٣	٧٩٦	٢٥- أبو فارس عبد العزيز ٢ المتوكل على الله
١٣٩٨-١٣٩٦	٨٠٠-٧٩٩	٢٦- أبو عامر عبد الله
١٤٢٠-١٣٩٩	٨٢٣-٨٠٠	٢٧- أبو سعيد عثمان ٣ ^(١)
١٤٢٧-١٤٢٠	٨٣٠-٨٢٣	٢٨- أبو عبد الله محمد ٧ بن عبد الله*
١٤٦٥-١٤٢٠	٨٦٩-٨٢٣	٢٩- أبو محمد عبد الحق ٢

(1) ٢ في زامبار، ص ١٢٣.

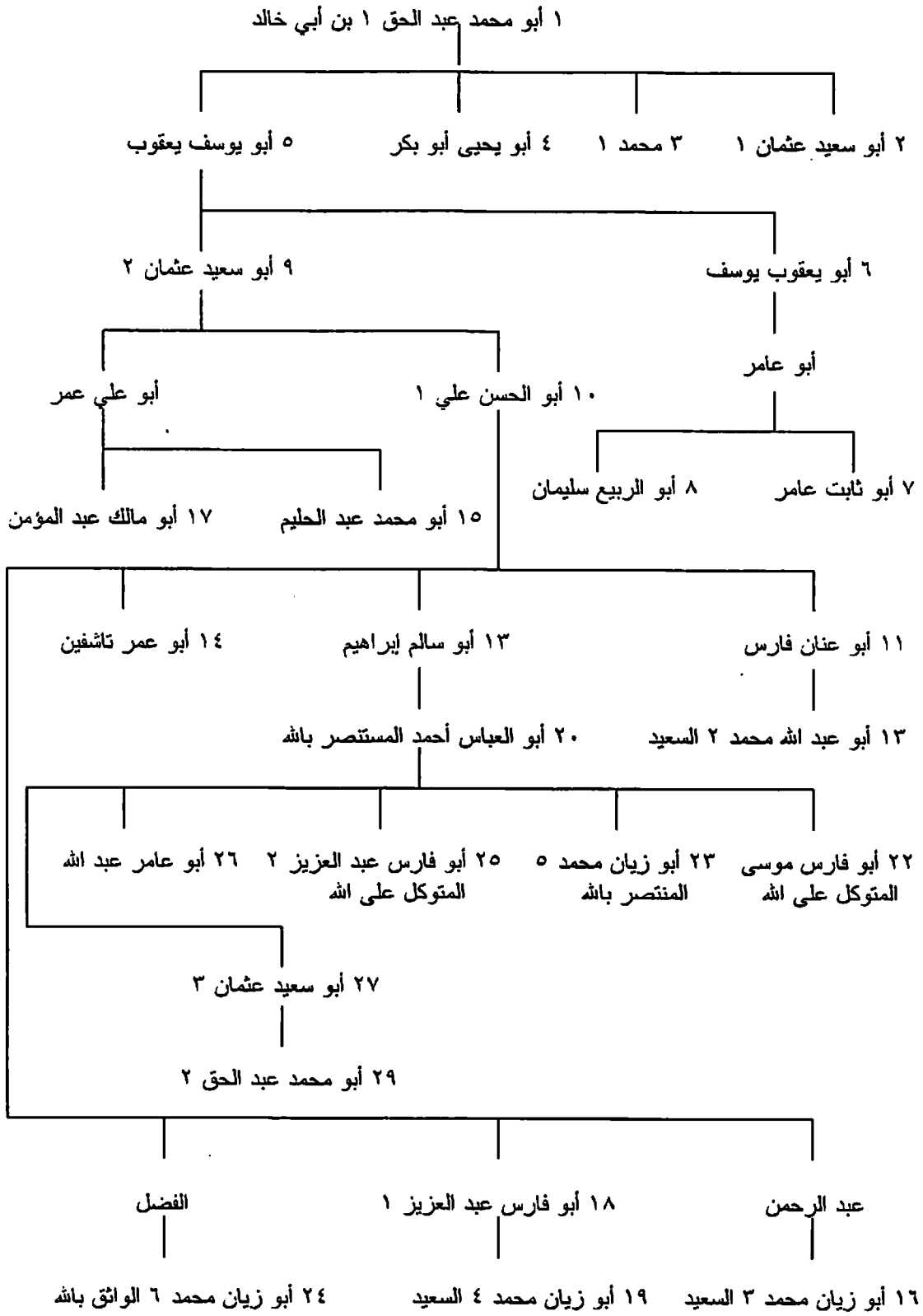

ز- بنو وطاس (Wattasid Dyn.) (٨٦٩-٩٦١هـ/١٤٦٥-١٥٥٤):

١- أبو عبد الله محمد ١ الشيخ ^(١)	٨٦٩ هـ	١٤٦٥
٢- أبو عبد الله محمد ٢ البرتقالي	٩١٠	١٥٠٤

(1) عند زامبور، ص ١٢٣-١٢٤، يختلف شخص 'محمد الشيخ' عن شخص 'محمد ١'.

١٥٢٦-١٥٢٥	٩٣٢	ابن ١	٣- أبو الحسن علي (١)*
١٥٢٦	٩٣٢	ابن ٢	٤- أبو العباس أحمد الوطاسي (١)
١٥٤٥	٩٥٢	ابن ٣	٥- محمد ٣ القصري
١٥٥٠-١٥٤٩	٩٥٧-٩٥٦		أبو العباس أحمد الوطاسي (٢)
١٥٥٤	٩٦٦		أبو الحسن علي (٢)

ح- الأشراف السعديون (Sa'did Dyn.) (٩١٧-١٠٦٩هـ/١٥١١-١٦٥٩):

١٥١١	٩١٧ هـ		١- أبو عبد الله محمد المهدي ١ القائم بأمر الله (في سوس)
١٥١٧	٩٢٣		٢- أبو العباس أحمد ١ الأعرج (في مراكش ١٥٢٤)
١٥٤٠	٩٤٧		٣- أبو عبد الله محمد الشيخ ٢ المهدي (مراكش وفاس في ١٥٤٩)
١٥٥٧	٩٦٤		٤- أبو محمد عبد الله ١ الغالب بالله
١٥٧٤	٩٨١		٥- أبو عبد الله محمد ٣ المتوكل على الله
١٥٧٦	٩٨٣		٦- أبو مروان عبد الملك ١ المعتصم بالله
١٥٧٨	٩٨٦		٧- أبو العباس أحمد ٢ المنصور الذهبي
١٦٠٨-١٦٠٣	١٠١٧-١٠١٢		٨- أبو فارس عبد الله الوائق بالله بن أحمد (في مراكش)*
١٦٢٨-١٦٠٣	١٠٣٩-١٠١٢		٩- زيدان الناصر (في مراكش)
١٦٠٨-١٦٠٣	١٠١٧-١٠١٢		١٠- أبو عبد الله محمد ٤ المأمون (في فاس)
١٦٢٤-١٦١٣			١١- عبد الله ٢ (في فاس)
١٦٣١-١٦٢٣	١٠٤٢-١٠٣٤		١٢- أبو مروان عبد الملك ٢ (في مراكش)
١٦٢٦-١٦٢٤	١٠٣٦-١٠٣٤		١٣- عبد الملك ٣ (في فاس)
١٦٣٦-١٦٣١	١٠٤٥-١٠٤٢		١٤- أبو يزيد الوليد (في مراكش)
١٦٥٤-١٦٣٦	١٠٦٤-١٠٤٥		١٥- أبو عبد الله محمد ٥ الأصغر (في مراكش)
١٦٥٩-١٦٥٤	١٠٦٩-١٠٦٤		١٦- أحمد ٣ العباس (في مراكش)

١ أبو عبد الله محمد المهدي ١ القائم بأمر الله بن عبد الرحمن السعدي

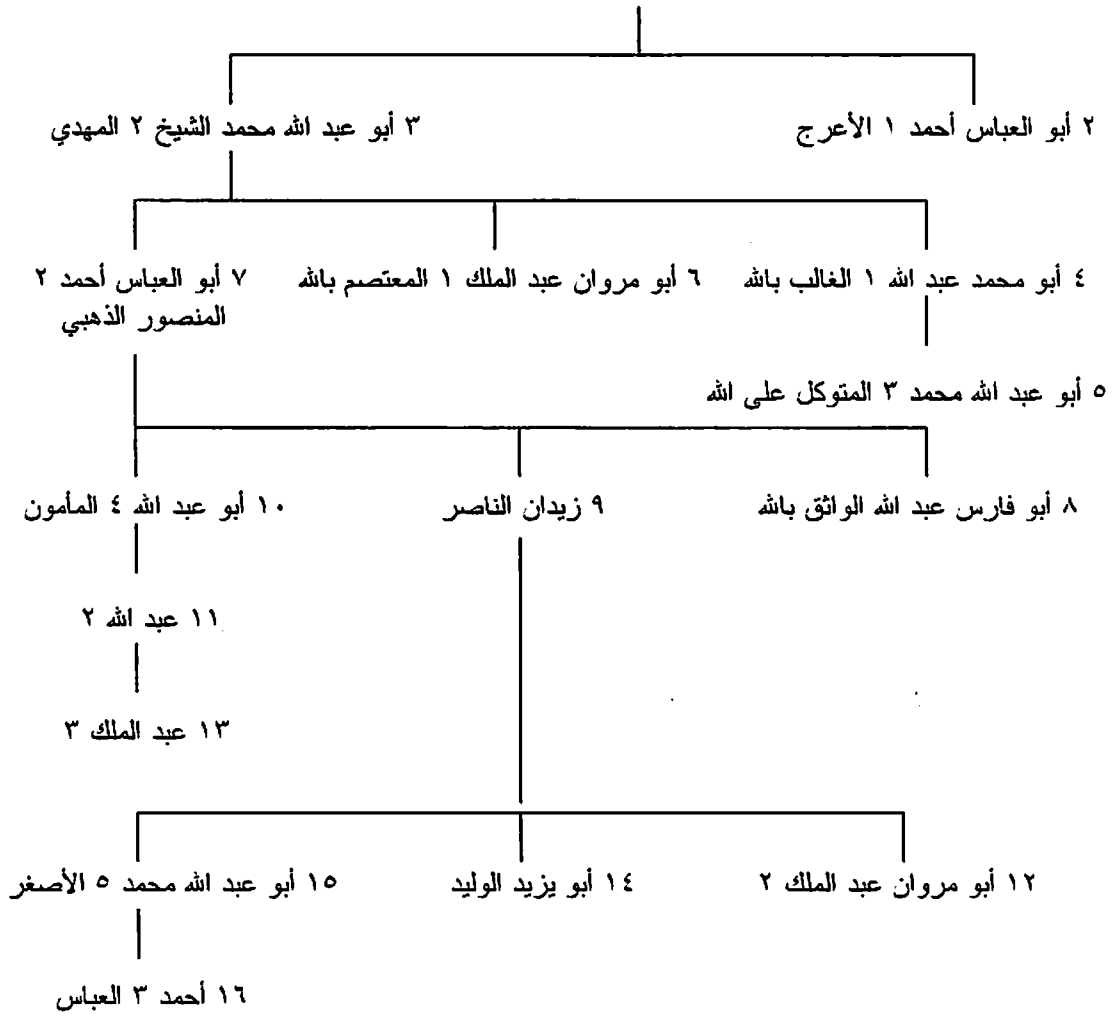

ط- العلويون (Alawid Dyn.) (الفلاييون Filali) (منذ ١٠٤١هـ/١٦٣١):

١٦٣١	١٠٤١ هـ	١- محمد ١ الشريف
١٦٣٥	١٠٤٥	٢- محمد ٢
١٦٦٤	١٠٧٥	٣- الرشيد
١٦٧٢	١٠٨٢	٤- أبو النصر إسماعيل السمين
١٦٧٧-١٦٧٢	١٠٨٨-١٠٨٢	٥- أحمد بن محرز (مدعي) (١)*
-----	-----	-----
١٧٢٧	١١٣٩	٦- أحمد الذهبي
١٧٢٨	١١٤٠	٧- عبد الملك بن إسماعيل*
١٧٣٤-١٧٢٩	١١٤١-١١٤٧	٨- عبد الله (١)
١٧٣٦-١٧٣٤	١١٤٧-١١٤٨	٩- علي بن إسماعيل [الأعرج]
١٧٣٧-١٧٣٦	١١٤٩-١١٥٠	١٠- محمد بن إسماعيل [ابن عربية]*
١٧٣٦	١١٤٩	عبد الله (٢)
١٧٤٠-١٧٣٧	١١٥٠-١١٥٣	١١- المستضيء (١)
١٧٤١-١٧٤٠	١١٥٣-١١٥٤	عبد الله (٣)
١٧٤١	١١٥٤	١٢- زين العابدين
١٧٤٢-١٧٤١	١١٥٤	عبد الله (٤)
١٧٤٤-١٧٤٢	١١٥٥-١١٥٧	المستضيء (٢)

١٧٥٧-١٧٤٤	١١٧١-١١٥٧	عبد الله (٥)
١٧٩٠-١٧٥٧	١٢٠٤-١١٧١	١٣- محمد ٣
١٧٩٢-١٧٩٠	١٢٠٦-١٢٠٤	١٤- محمد اليزيد ^(١)
١٧٩٤-١٧٩٠	١٢٠٩-١٢٠٥	١٥- هشام بن محمد [مدع في مراكش، ثم في أسفي ١٢٠٩-١٢١٢هـ/١٧٩٤-١٧٩٧]
١٨٢٢-١٧٩٢	١٢٣٨-١٢٠٦	١٦- سليمان
١٧٩٧-١٧٩٤	١٢١٢-١٢٠٩	١٧- الحسين بن محمد [مدع في مراكش]
١٨٥٩-١٨٢٢	١٢٧٦-١٢٣٨	١٨- عبد الرحمن
١٨٥٩	١٢٧٦	١٩- محمد ٤
١٨٧٣	١٢٩٠	٢٠- الحسن ١
١٨٩٤	١٣١١	٢١- عبد العزيز
١٩٠٧	١٣٢٥	٢٢- عبد الحفيظ
١٩١٢	١٣٣٠	٢٣- أبو المحاسن يوسف
١٩٢٧	١٣٤٦	٢٤- محمد ٥ (١)
١٩٥٣	١٣٧٢	٢٥- محمد [٦]
١٩٥٥	١٣٧٤	محمد ٥ (٢) (ملك في ١٩٥٧)
١٩٦٢	١٣٨١	٢٦- الحسن ٢
١٩٩٩	١٤٢٠	٢٧- محمد ٦ ^(٢)

- (1) يذكره المؤلف باسم "يزيد".
(2) أجرينا تعديلات وإضافات على التواريخ والحكام في هذه القائمة بناء على العملة (م.ع).

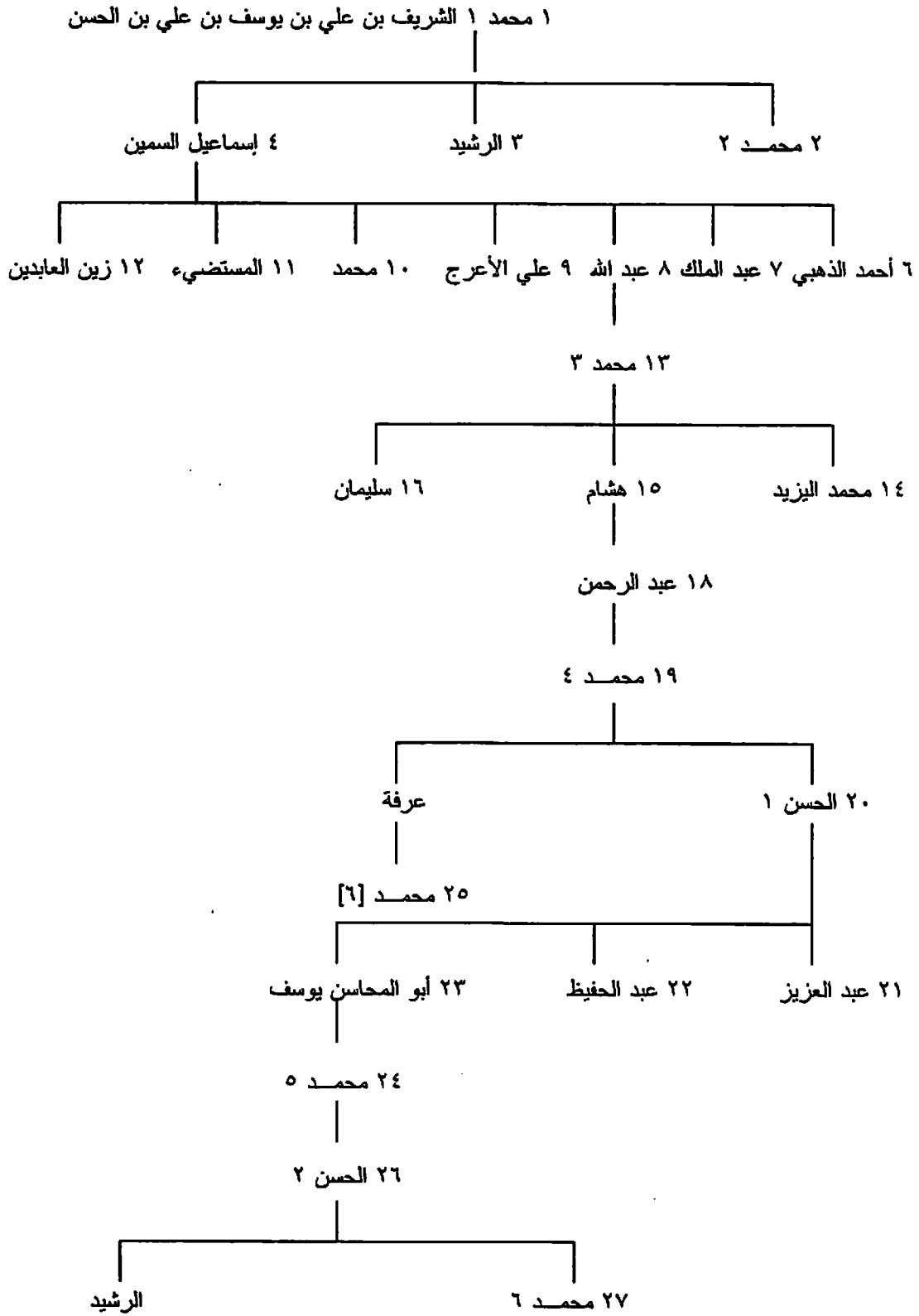

السودان الكبير^(١)

١١٣- ملوك نپاتا (Kings of Napata) (ح. ٧٦٠-٣١٠ ق.م):

٧٦٠ ق.م		الأسرة ٢٥ في مصر	١- كاشتا
٧٥١			٢- بيعنخي
٧١٦			٣- شاباكا
٧٠١			٤- شينكو
٦٨٩			٥- تهرافة
٦٦٤			٦- تانوت أمون
٦٥٣			٧- أتلائيرسا
٦٤٣			٨- سينكا مانيسكين
٦٢٣			٩- أنلاماني
٥٩٣			١٠- أسيلتا
٥٦٨			١١- أمتكا
٥٥٥			١٢- ماليناكين
٥٤٢			١٣- أنلاماني
٥٣٨			١٤- أماني - ناتاكي - لينته
٥١٩			١٥- كركاماني
٥١٠			١٦- أماني - أستاباركا
٤٨٧			١٧- سياسيفا
٤٦٨			١٨- نَسَحْما
٤٦٣			١٩- ماليويب أماني
٤٣٥			٢٠- تلاخاماني
٤٣١			٢١- أماني - نيتة - يركي
٤٠٥			٢٢- باسكا كيرن
٤٠٤			٢٣- هار، سيونف
٣٦٩			٢٤- (غير معروف)
٥٣٠			٢٥- أخرايقن
٣١٠-٣٣٥			٢٦- نَسْتاسين

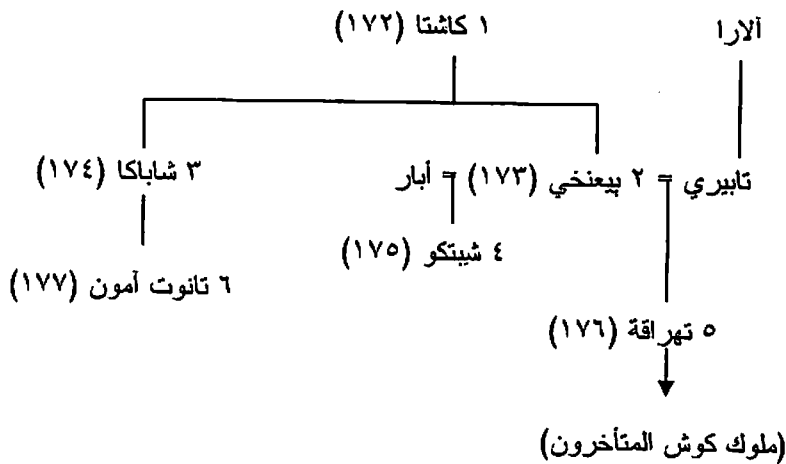

(1) الصفة من عندنا.

١١٤ - السلطنات الشرقية:

١- أسرة الفونج (Fung Dyn.) في سينار (Sennar)^(١) (ح ٩١٠-١٢٣٧هـ/ح ١٥٠٤-١٨٢١):

١٥٠٤ ح	ح ٩١٠ هـ		١- عمارة دونقس
١٥٤٦ ح	ح ٩٥٣		٢- نايل
١٥٥٠	٩٥٧		٣- عبد القادر ١
١٥٥٧	٩٦٥		٤- عمارة أبو سكاكين
١٥٦٨	٩٧٦		٥- دكين
١٥٨٠ ح	ح ٩٨٨		٦- طبل ١
١٥٩٠ ح	ح ٩٩٩		٧- أونسة ١
١٦٠٣	١٠١٢		٨- عبد القادر ٢
١٦٠٦	١٠١٥		٩- عدلان ١
١٦١١	١٠٢٠		١٠- بادي ١ سيد القوم
١٦١٦	١٠٢٥		١١- رباط
١٦٤٤	١٠٥٤		١٢- بادي ٢ أبو دقن
١٦٨٠	١٠٩١		١٣- أونسة ٢
١٦٩٢	١١٠٤		١٤- بادي ٣ الأحمر
١٧١٦	١١٣٠		١٥- أونسة ٣
١٧٢٠	١١٣٣		١٦- نول
١٧٢٤	١١٣٧	ابن ١٦	١٧- بادي ٤ أبو شلوخ
١٧٦٢	١١٧٦	ابن ١٧	١٨- ناصر
١٧٦٩	١١٨٣	ابن ١٧	١٩- إسماعيل
١٧٧٧	١١٩١	ابن ١٧	٢٠- عدلان ٢
١٧٨٩	١٢٠٤		٢١- أوكل
١٧٨٩	١٢٠٤	ابن ٢١	٢٢- طبل
١٧٨٩	١٢٠٤		٢٣- بادي ٥
١٧٨٩	١٢٠٤		٢٤- حسن ريحي
١٧٩٠	١٢٠٥		٢٥- ثوار
١٧٩٠	١٢٠٥	ابن ٢٢	٢٦- بادي ٦ (١)
١٧٩٦ ح	ح ١٢١١		٢٧- رانفي
١٨٢١-١٨٠٣	١٢٣٧-١٢١٨		بادي ٦ (٢)

(١) في جمهورية السودان الحديثة.

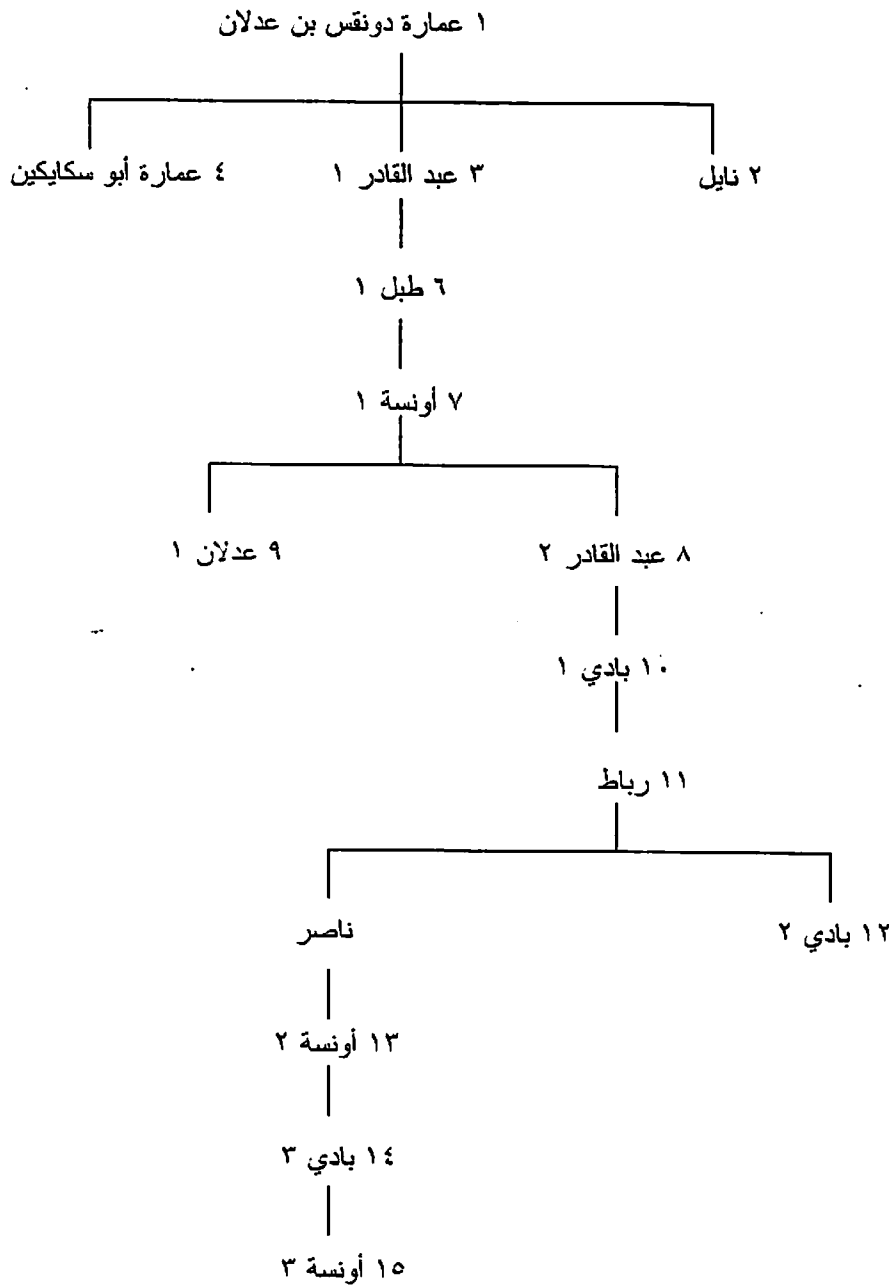

ب- أسرة كيرا [- فور] (Kayra [- fur] Dyn.) في دارفور (Darfur) ح ١٠٥٠-١٢٣٥هـ / ح ١٦٤٠-١٩١٦:

١٦٤٠ ح	١٠٥٠ هـ	١- سليمان سولونج
١٦٧٠ ح	١٠٨١	٢- موسى
١٦٨٢	١٠٩٣	٣- أحمد بكر
١٧٢٢	١٠٣٥	٤- محمد ١ داورا
١٧٣٢	١٠٤٥	٥- عمر ليلة
١٧٣٩	١١٥٢	٦- أبو القاسم
١٧٥٦	١١٧٠	٧- محمد ٢ طيرب
١٧٨٧	١٢٠٢	٨- عبد الرحمن الرشيد
١٨٠١	١٢١٦	٩- محمد ٣ الفضل
١٨٣٩	١٢٥٥	١٠- محمد ٤ الحسين
١٨٧٤-١٨٧٣	١٢٩١-١٢٩٠	١١- إبراهيم

١٩١٦-١٨٩٨	١٣٣٥-١٣١٦	١٢- علي دينار بن زكريا ^(١)
-----------	-----------	---------------------------------------

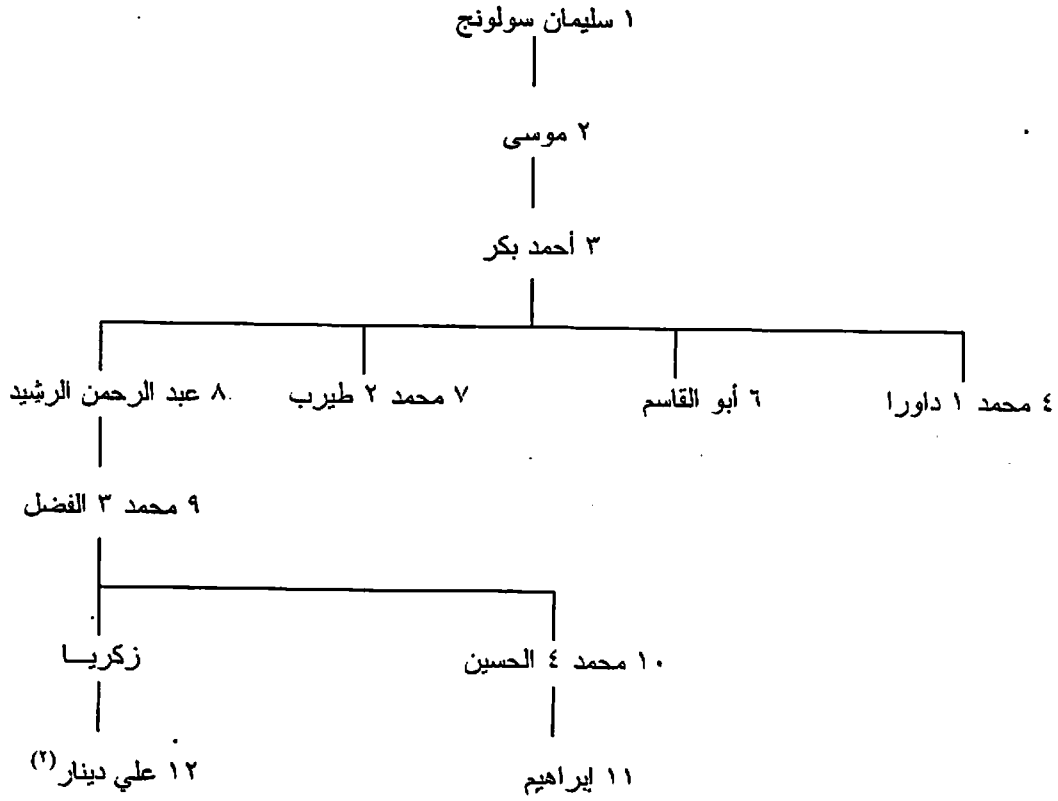

ج- سلاطين وادي (Sultans of Wadai) [الأوداي]^(٣) (ح ١٠٤٥-١٣٣١هـ/ح ١٦٣٥-١٩١٢):

١٦٣٥ ح	١٠٤٥ هـ	١- عبد الكريم
١٦٥٥	١٠٦٦	٢- خاروت الكبير
١٦٧٨	١٠٨٩	٣- خاريف
١٦٨١	١٠٩٢	٤- يعقوب عروس
١٧٠٧	١١١٩	٥- خاروت الصغير
١٧٤٥	١١٥٨	٦- جوده خاريف الثيمان [الملقب بمحمد سيلا أو سيلوة]
١٧٩٥	١٢١٠	٧- صالح برت [محمد]
١٨٠٣	١٢١٨	٨- عبد الكريم سابون
١٨١٤	١٢٣٠	٩- يوسف خريفين
١٨٢٩	١٢٤٥	١٠- رقيب
١٨٣٠	١٢٤٦	١١- عبد العزيز [محمد]
١٨٣٥	١٢٥١	١٢- محمد الشريف [عزيز الدين]
١٨٥٨	١٢٧٥	١٣- علي
١٨٧٤	١٢٩١	١٤- يوسف
١٨٩٨	١٣١٦	١٥- ابراهيم

(١) في أحد مواقع الإنترنت يضاف إلى هذه القائمة الأسماء الآتية: محمد أبو مدين (١٨٣٩-١٨٤٣) وزياتي بعد رقم (١٠)؛ ثم يأتي بعد رقم (١١) كل من : حسب الله (١٨٧٤)، سيف الدين محمد هارون الرشيد (١٨٧٧-١٨٨٠)، عبد الله نود باتجا (١٨٨١-١٨٨٤)، يوسف (١٨٨٧-١٨٨٨)، أبو الخيرات (١٨٨٨-١٨٩١)، ثم علي دينار (رقم ١٢).

(٢) في الإنترنت هو حفيد محمد ٤ الحسين.

(٣) في تشاد الحديثة. ويذكر زامباور، ص ١٣٧، أنهم عباسيون، ويدعون الانتساب إلى صالح بن علي بن عبد الله بن عباس. وكان حكام الأسرة يلقبون بلقب "كولاك" (Kolak)، وإن كان يشار إليهم عادة بلقب "سلطان".

١٩٠١	١٣١٩	١٦- أبو الغزالي [أحمد]
١٩٠٢	١٣٢٠	١٧- دودمرا [محمد]
١٩١٢-١٩١١	١٣٣١-١٣٣٠	١٨- أسيل [أصيل] ^(١)

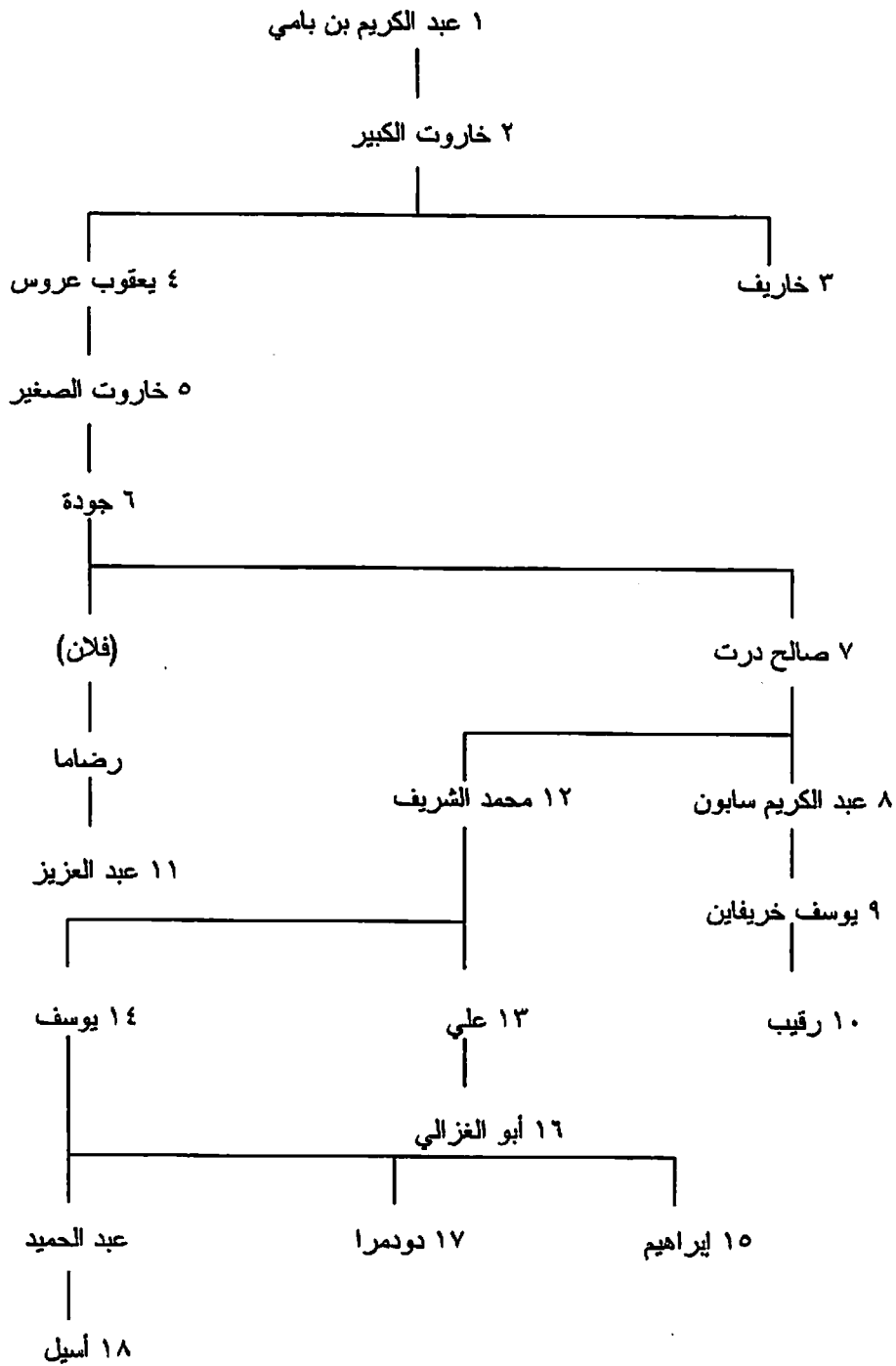

(1) يضيف الإنترنت إلى هذه القائمة الأسماء الآتية: محمد أوردا بن إبراهيم (١٩٣٥-١٩٧٠)، وعلي سيليك بن محمد دودمرا (١٩٧٠-١٩٧٧)، وإبراهيم بن محمد أورادا (١٩٧٧).

د- أسرة كِنجا (Kenga Dyn.) حكام بيجرمي (Bagirmi) [الباجرمي]⁽¹⁾ (٩٢٩-١٣٥٤هـ/١٥٢٢-١٩٣٥):

١٥٢٢	٩٢٩ هـ	١- بيرني يسئه
١٥٣٦	٩٤٣	٢- لوبات كو [لوباتكو]
١٥٤٨	٩٥٥	٣- مالو
١٥٦٨	٩٧٦	٤- عبد الله
١٦٠٨	١٠١٧	٥- عمر
١٦٢٥	١٠٣٥	٦- دالاي
١٦٣٥	١٠٤٥	٧- بوركوماندا ١
١٦٦٥	١٠٧٦	٨- عبد الرحمن ١
١٦٧٤	١٠٨٥	٩- دالو بيرني
١٦٨٠	١٠٩١	١٠- عبد القادر ١
١٧٠٧	١١١٩	١١- بار [يز]
١٧٢٢	١١٣٥	١٢- وانجا
١٧٣٦	١١٤٩	١٣- بوركوماندا ٢ تاد ليلة
١٧٤١	١١٥٤	١٤- لوييل [لو إل]
١٧٥١	١١٦٥	١٥- حاجي [الحاج] محمد الأمين
١٧٨٥	١٢٠٠	١٦- عبد الرحمن ٢ جاورانجا
١٨٠٦	١٢٢١	١٧- نجاريا بيرا
١٨٠٧	١٢٢٢	١٨- بوركوماندا ٣ [عثمان الكبير]
١٨٤٦	١٢٦٣	١٩- عبد القادر ٣
١٨٥٨	١٢٧٥	٢٠- أبو سكين محمد
١٨٧١	١٢٨٨	٢١- عبد الرحمن ٣ [جاورانجا ٢]
١٩٣٥-١٩١٨	١٣٥٤-١٣٣٧	٢٢- عبد القادر ٣ [محمد أورادا] ⁽¹⁾

(1) في تشاد الحديثة. وكان معظم حكام الأسرة يقعون بلقب 'مباتج'، وإن كان يشار إليهم عادة بلقب 'سلطان'.
(2) في قائمة وردت في الإنترنت يضاف إلى هذه القائمة كل من: يوسف (١٩٣٦-١٩٦٠)، ومحمد يوسف (١٩٧٠). وفي قائمة أخرى يضاف كل من: بوركوماندا (١٨٨٤-١٨٨٥)، وعبد الرحمن جاورانجا ٢ (١٨٨٥-١٩١٨).

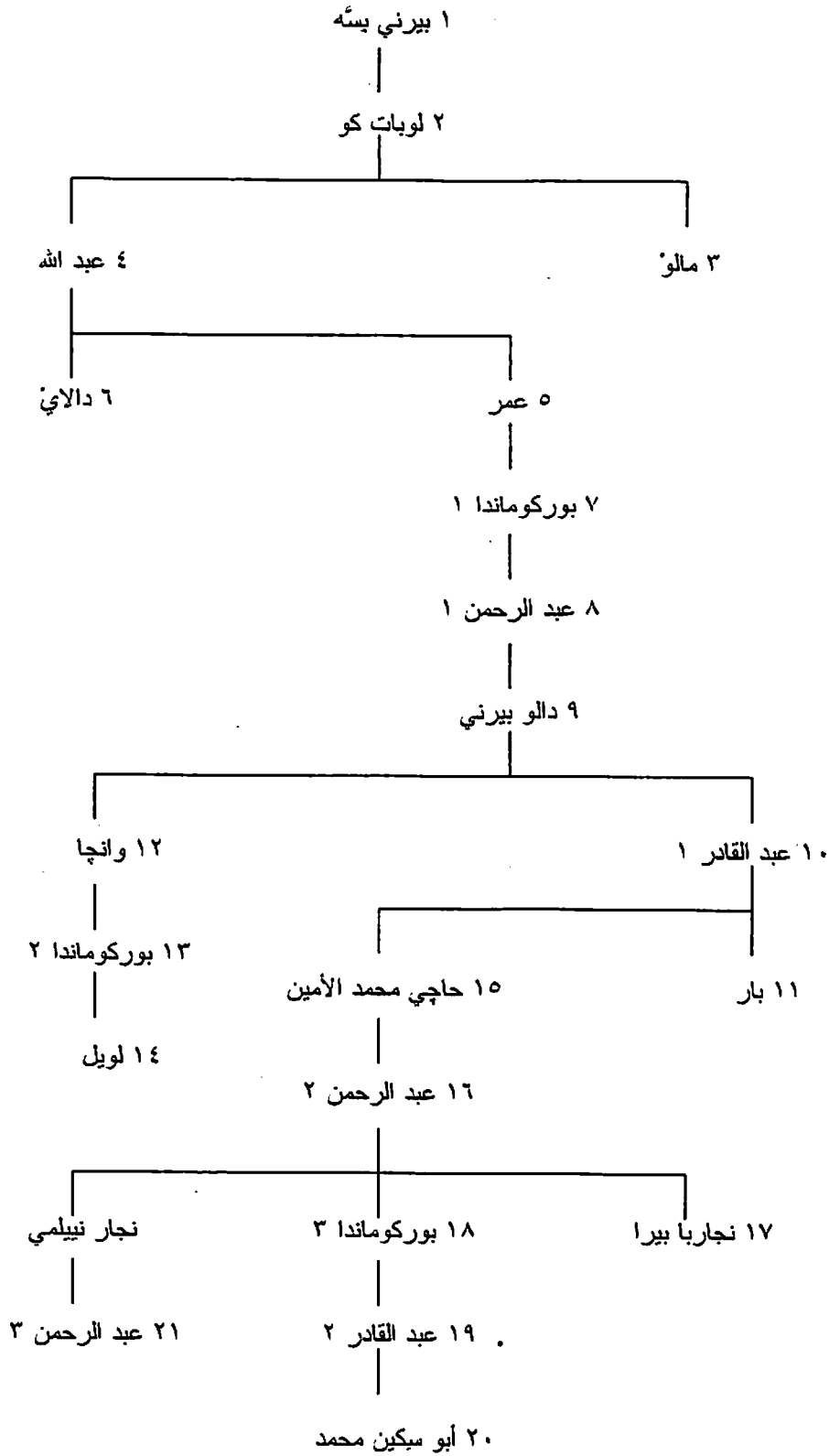

هـ- الجعليون في ثقلي^(١) (٩٦٨-١٣٨٩هـ/١٥٦٠-١٩٦٩) [إضافة]:

١٥٦٠	هـ ٩٦٨	١- محمد ١ أبو جريدة [جعل]
------	--------	---------------------------

(1) كان حكام الأسرة يلقبون بلقب "ماك" (Makk)، وهو يعادل لقب ملك.

١٥٨٥	٩٩٣	٢- سبع
١٥٩٧	١٠٠٦	٣- قبلي ١ عمر (عمارة)
١٦٢٥	١٠٣٥	٤- عمر ١ أبو شجرة
١٦٢٦	١٠٣٦	٥- قبلي ٢ عوض الله
١٦٤٠	١٠٥٠	٦- قبلي ٣ أبو قرون
١٦٦٨	١٠٧٩	٧- محمد ٢
١٧٠٢	١١١٤	٨- عمر ٢ أبو زنتو
١٧٠٥	١١١٧	٩- إسماعيل
١٧٧٣	١١٨٧	١٠- أبو بكر ١
١٨١٤	١٢٣٠	١١- عمر ٣
١٨٢٧	١٢٤٣	١٢- أحمد
١٨٤٣	١٢٥٩	١٣- المرید
١٨٤٤	١٢٦٠	١٤- ناصر
١٨٥٩	١٢٧٦	١٥- آدم ١ دياللو
١٨٨٤	١٣٠٢	١٦- علي أبو زانابت
١٨٩٢	١٣١٠	١٧- قبلي ٤
١٩١٦	١٣٣٥	١٨- أبو بكر ٢
١٩٦٩-١٩٢١	١٣٨٩-١٣٤٠	١٩- آدم ٢ النيل

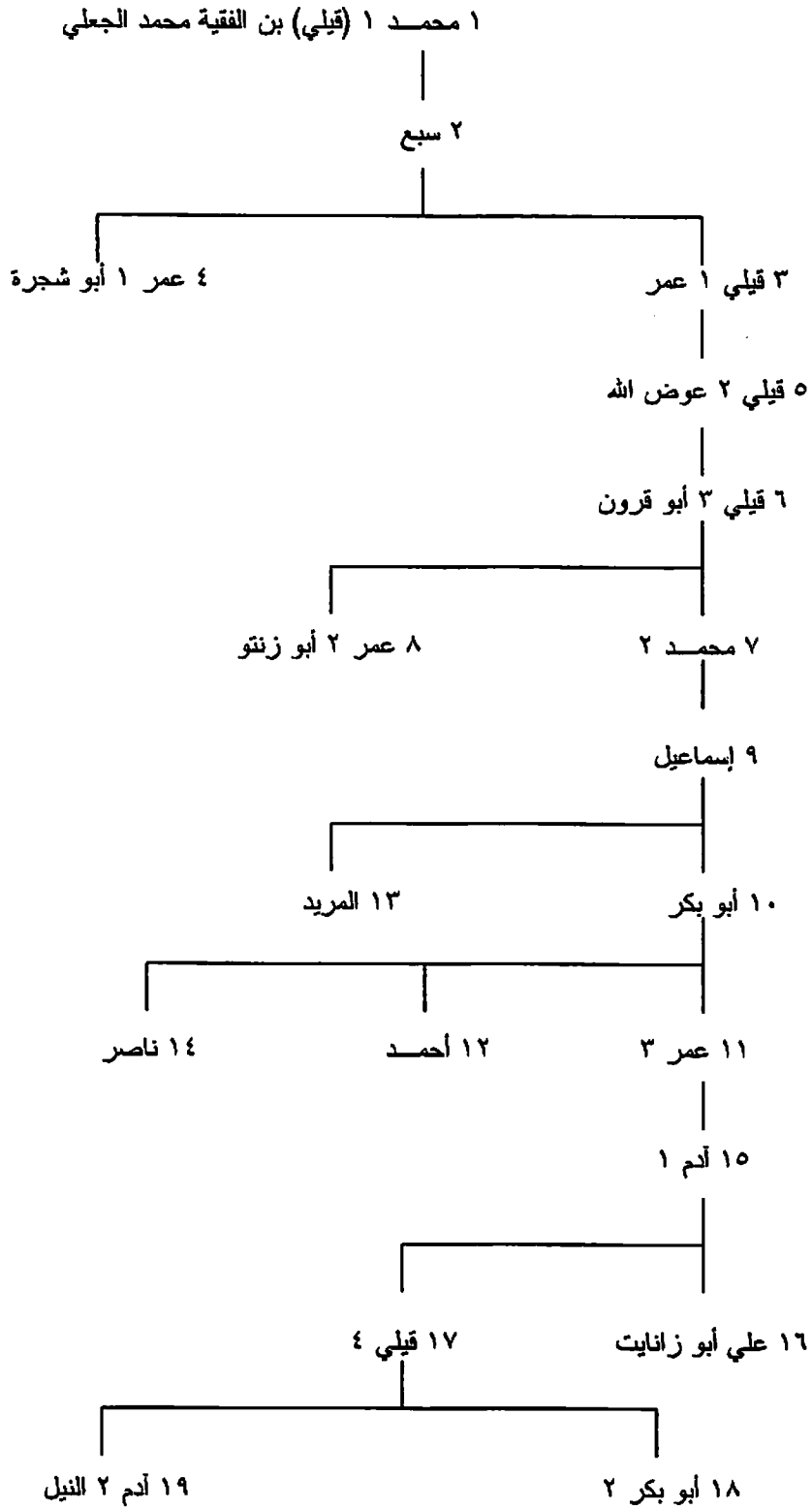

و- المهديون في السودان الحديث (١٢٩٩-١٣١٦هـ/١٨٨١-١٨٩٨) [إضافة]:

١٨٨١	١٢٩٩ هـ	١- محمد أحمد المهدي
١٨٩٨-١٨٨٥	١٣١٦-١٣٠٢	٢- عبد الله التعايشي

١١٥ - كَانِم - بُرْتُو (Kanem - Bornu):

١- سلاطين سيفوا (Saifawa Sultans) [الأسرة السيفية]^(١) (٤٧٩-١٢٦٣هـ/١٠٨٦-١٨٤٦):

١٠٨٦	٤٧٩ هـ	١- أومّة [أميه] بن عبد الجليل
١٠٩٨	٤٩٢	٢- دوناما ١
١١٥١	٥٤٦	٣- بيري ١
١١٧٧	٥٧٣	٤- عبد الله ١
١١٩٤	٥٩١	٥- عبد الجليل
١٢٢١	٦١٨	٦- دوناما ٢ دوباليمي
١٢٥٩	٦٥٨	٧- عبد القادِم
١٢٨٨	٦٨٧	٨- بيري ٢ إبراهيم
١٣٠٧	٧٠٧	٩- إبراهيم ١
١٣٢٦	٧٢٧	١٠- عبد الله ٢
١٣٤٦	٧٤٧	١١- سلما
١٣٥٠	٧٥١	١٢- كور غانا الصغير
١٣٥١	٧٥٢	١٣- كور كورا الكبير
١٣٥٢	٧٥٣	١٤- محمد ١
١٣٥٣	٧٥٤	١٥- إدريس ١ نيجاليمي
١٣٧٧	٧٧٩	١٦- داود نيجاليمي
١٣٨٧	٧٨٩	١٧- عثمان ١
١٣٩١	٧٩٤	١٨- عثمان ٢
١٣٩٢	٧٩٥	١٩- أبو بكر لياتو
١٣٩٣	٧٩٦	٢٠- عمر ١
١٣٩٨	٨٠١	٢١- سعيد
١٣٩٩	٨٠٢	٢٢- كاديه أفونو
١٤٠٠	٨٠٣	٢٣- بيري ٣
١٤٣٢	٨٣٦	٢٤- عثمان ٣ كالي- واما
١٤٣٣	٨٣٧	٢٥- دوناما ٣
١٤٣٥	٨٣٩	٢٦- عبد الله ٣ داکوموني
١٤٤٢	٨٤٦	٢٧- إبراهيم ٢
١٤٥٠	٨٥٤	٢٨- كادي
١٤٥١	٨٥٥	٢٩- أحمد دوناما ٤
١٤٥٥	٨٦٠	٣٠- محمد ٢
١٤٥٦	٨٦١	٣١- عمرو
١٤٥٦	٨٦١	٣٢- محمد ٣
١٤٥٦	٨٦٢	٣٣- غچي
١٤٦١	٨٦٦	٣٤- عثمان ٤
١٤٦٦	٨٧١	٣٥- عمر ٢
١٤٦٧	٨٧٢	٣٦- محمد ٤
١٤٧٢	٨٧٧	٣٧- علي ١ غچي زني
١٥٠٥	٩٠٩	٣٨- إدريس ٢ كاتاكرمني
١٥٢٦	٩٣٣	٣٩- محمد ٥ أمينامي

(١) في تشاد الحديثة. وتدعى الأسرة الانتساب الى "سيف بن ذي يزن". وكام حكام الأسرة يتلقبون بلقب "مائي"، وإن كان يشار إليهم عادة بلقب "سلطان".

١٥٤٥	٩٥٢	٤٠- علي ٢ زابنامي
١٥٤٦	٩٥٣	٤١- دوناما ٥ نجومارامًا
١٥٦٤	٩٧٢	٤٢- عبد الله ٤
١٥٧١	٩٧٩	٤٣- إدريس ٣ ألوما
١٦٠٣	١٠١٢	٤٤- محمد ٦ بوكالمارامي
١٦١٨	١٠٢١	٤٥- إبراهيم ٣
١٦٢٥	١٠٣٥	٤٦- عمر ٣
١٦٤٥	١٠٥٥	٤٧- علي ٣
١٦٨٥	١٠٩٧	٤٨- إدريس ٤
١٧٠٤	١١١٦	٤٩- دوناما ٦
١٧٢٣	١١٣٦	٥٠- حمدان
١٧٣٧	١١٥٠	٥١- محمد ٧ ارغَمًا
١٧٥٢	١١٦٦	٥٢- دوناما ٧ غانا
١٧٥٥	١١٦٩	٥٣- علي ٤
١٧٩٣	١٢٠٨	٥٤- أحمد
١٨٠٨	١٢٢٣	٥٥- دوناما ٨ لافيامي (١)
١٨١١	١٢٢٦	٥٦- محمد ٨
١٨١٤	١٢٣٠	دوناما ٨ لافيامي (٢)
١٨١٧	١٢٣٣	٥٧- إبراهيم
١٨٤٦	١٢٦٣	٥٨- علي ٥ دالاتومي

لوحة (أ):

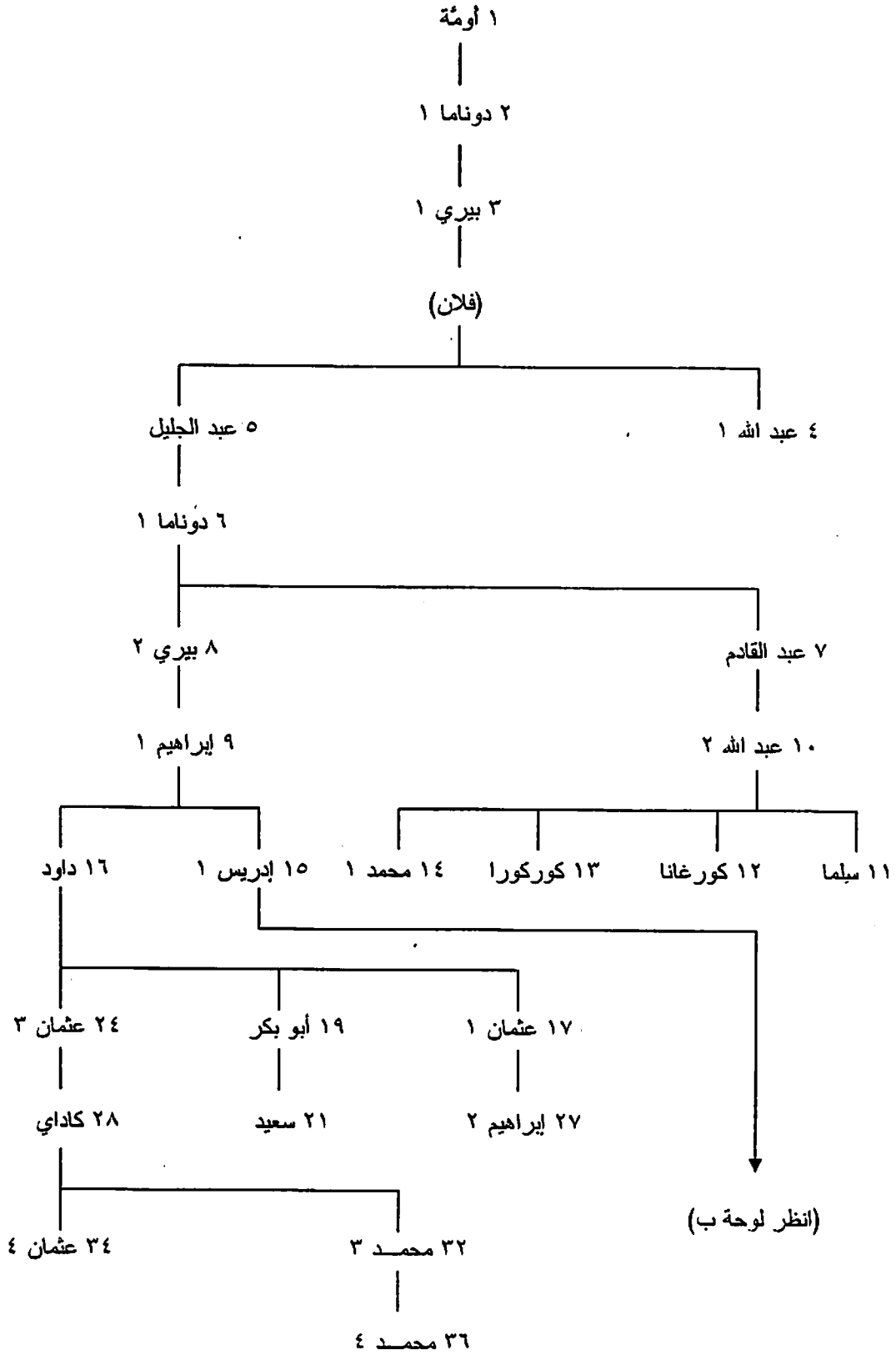

لوحة (ب): سلالة إدريس ١

١٥ إدريس ١ (انظر لوحة أ)

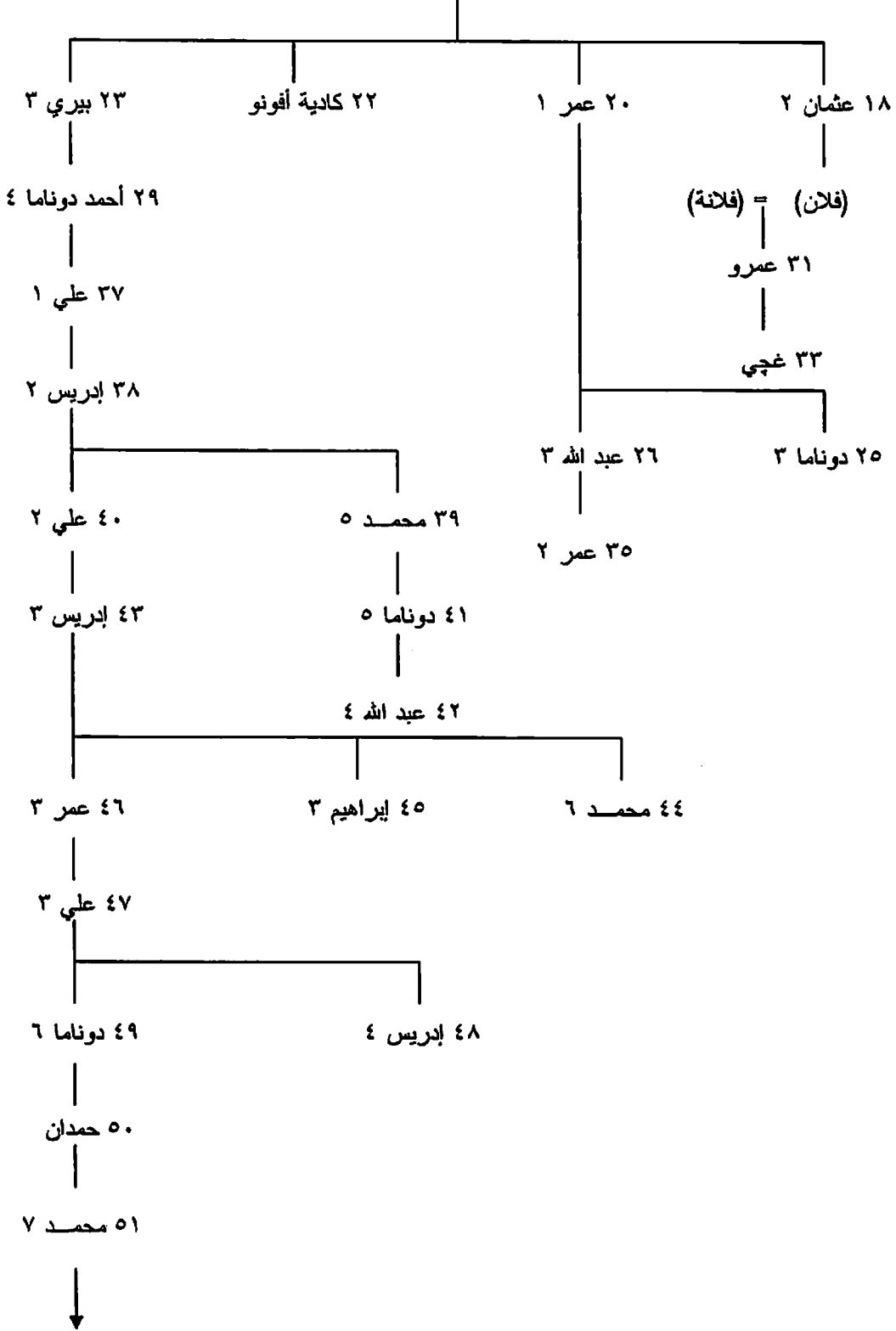

(البقية في الصفحة التالية)

٥١ محمد ٧ (انظر الصفحة السابقة)

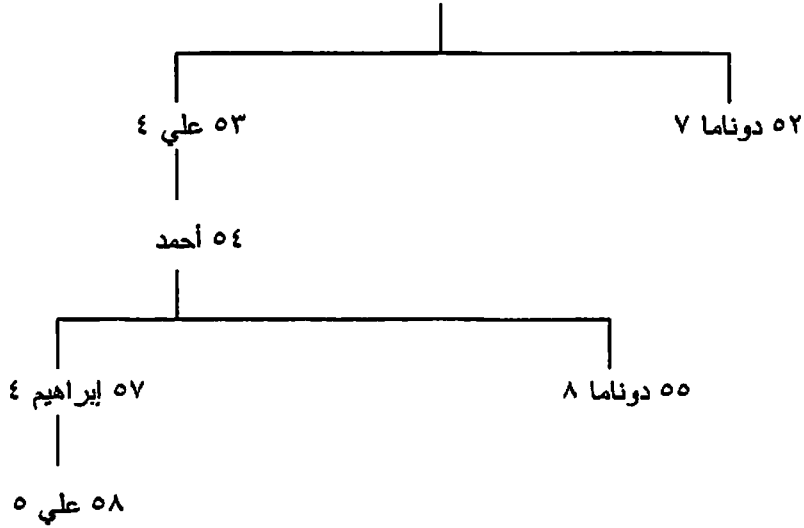

ب- الشيوخ الشيهو^(١) (Shehu Shaikhs) (١٢٢٣-١٣١١هـ/١٨٠٨-١٨٩٣ ومنذ ١٣٢٠هـ/١٩٠٢):

١٨٠٨	١٢٢٣ هـ	١- محمد الأمين الكانيمي
١٨٣٧	١٢٥٣	٢- عمر ١ (١)
١٨٥٣	١٢٧٠	٣- عبد الرحمن
١٨٥٤	١٢٧١	عمر ١ (٢)
١٨٨١	١٢٩٩	٤- بوكار [أبو بكر]
١٨٨٤	١٣٠٢	٥- إبراهيم
١٨٨٥	١٣٠٣	٦- هاشم
١٨٩٣	١٣١١	٧- كيارى محمد الأمين
١٨٩٣	١٣١١	٨- سندا وودوروما
		[حكم أسرة رابح]
١٩٠٢	١٣٢٠	٩- بوكار جاري [بوكارمي] ^(١)
١٩٢٢	١٣٤١	١٠- عمر سندا كورا
١٩٣٧	١٣٥٦	١١- عمر سندا كيارمي
١٩٦٩	١٣٨٩	١٢- عمر بابا يامي رامي
?	?	١٣- مصطفى
١٩٧٥	١٣٩٥	١٤- عمر ٢
? ١٩٩٩	? ١٤٢٠	١٥- مصطفى
٢٠٠٩	١٤٣٠	١٦- عمر

(1) في نيجيريا. وكان حكام الأسرة يلقبون بلقب "شيهو"، أي شيخ.

(2) علي بن إبراهيم بوكارمي جاري في الإنترنت.

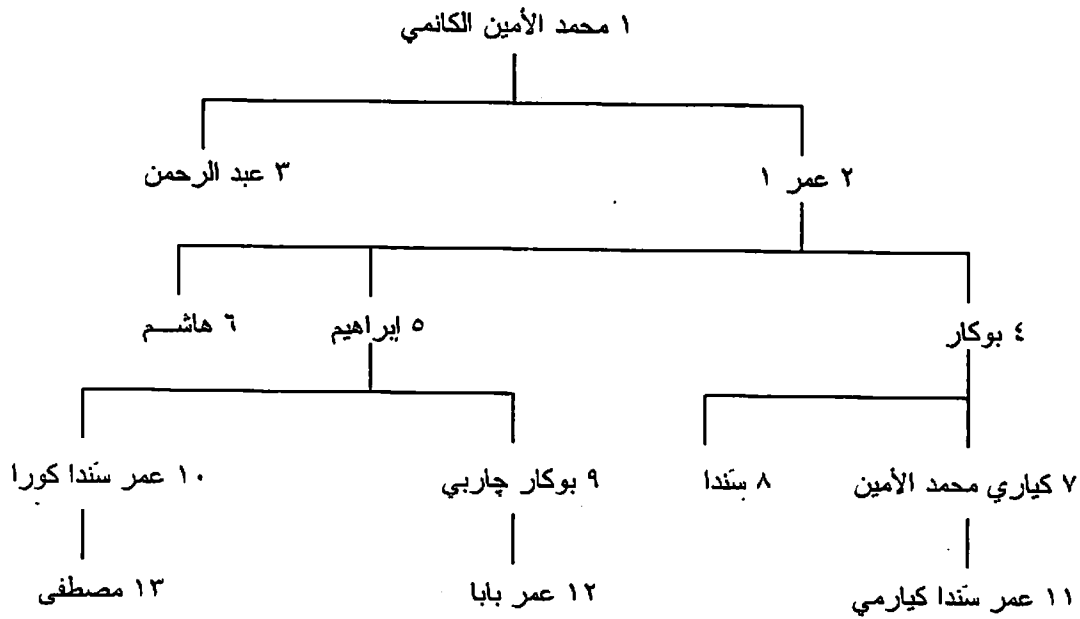

ج- أسرة رابع (Rabeh Dyn.) (١٣١١-١٣١٩هـ/١٨٩٣-١٩٠١):

١٨٩٣	١٣١١ هـ	١- رابع زبير بن فضل الله
١٩٠١-١٩٠٠	١٣١٩-١٣١٨	٢- فضل الله (ابن ١)

د- سلاطين البولالا (٧٦٧-١١٩٤هـ/١٣٦٥-١٧٨٠) [إضافة]:

١٣٦٥	٧٦٧ هـ	١- عبد الجليل
١٤١١	٨١٤	٢- محمد علوان
١٤٢٧	٨٣١	٣- محمد رشاد
١٤٥٠	٨٥٤	٤- محمد عادل
١٤٥٦	٨٦١	٥- محمد عادل الكبير
١٤٧٥	٨٨٠	٦- محمد بياض
١٤٧٩	٨٨٤	٧- محمد عمر
١٥٠٨	٩١٤	٨- محمد جبل الصغير
١٥١١	٩١٧	٩- عبد الجليل الكبير
١٥١٦	٩٢٢	١٠- محمد ناجاري
١٥٣٠	٩٣٧	١١- عبد الجليل بن قداي
١٥٦٢	٩٧٠	١٢- عبد الله بن قداي
١٥٧١	٩٧٩	١٣- محمد عبد الجليل كبير بن عبد الله (١)
١٥٧٢	٩٨٠	١٤- محمد سووي عبد الجليل
١٥٩٢	١٠٠١	محمد عبد الجليل كبير (٢)
١٦٧٩	١٠٩٠	١٥- محمد شاو
١٧٠٧	١١١٩	١٦- محمد إبريس
١٧٤٢	١١٥٥	١٧- محمد بيكوما الكبير
?-١٧٨٠	?-١١٩٤	١٨- جراب الفيل

١١٦ - ممالك الهاوسا (Hausa) في نيجيريا:

١- ملوك هابيه^(١) (Habe kings) في كانو (Kano) (٣٨٩-١٢٢٢هـ/٩٩٨-١٨٠٧):

٩٩٨	٣٨٩ هـ	١- باجودا
١٠٦٣	٤٥٥	٢- واريبي
١٠٩٥	٤٨٩	٣- جيچيماسو
١١٣٥-١١٣٣	٥٣٠-٥٢٨	٤- ناواتا
١١٣٥-١١٣٣	٥٣٠-٥٢٨	٥- جاواتا
١١٣٥	٥٣٠	٦- يوسا
١١٩٣	٥٩٠	٧- ناجوچي
١٢٤٧	٦٤٥	٨- جوجوا
١٢٩٠	٦٨٩	٩- شيكاراو
١٣٠٦	٧٠٦	١٠- شاميا
١٣٤٢	٧٤٣	١١- عثمانو زامناجاوا
١٣٤٩	٧٥٠	١٢- ياچي ١
١٣٨٥	٧٨٧	١٣- بوجايا
١٣٨٩	٧٩٢	١٤- كانا چيچي
١٤٠٩	٨١٢	١٥- عمرو [عمر]
١٤٢١	٨٢٥	١٦- داودا [داود]
١٤٣٧	٨٤١	١٧- عبد الله [عبد الله] بورچا
١٤٥٢	٨٥٦	١٨- داکاوتا
١٤٥٢	٨٥٦	١٩- اتوما
١٤٥٢	٨٥٧	٢٠- يعقوبو [يعقوب]
١٤٦٢	٨٦٧	٢١- مُحَمَّا [محمد] ريمفا
١٤٩٨	٩٠٤	٢٢- عبد الله
١٥٠٨	٩١٤	٢٣- مُحَمَّا كيسوكي
١٥٦٤	٩٧٢	٢٤- ياكوفو [يعقوب - كاتسينا]
١٥٦٥	٩٧٣	٢٥- داودا اباساما ١
١٥٦٥	٩٧٣	٢٦- ابو بكر كادو
١٥٧٢	٩٨٠	٢٧- مُحَمَّا شاشيرا
١٥٨٢	٩٩٠	٢٨- مُحَمَّا زاكي
١٦١٧	١٠٢٧	٢٩- مُحَمَّا نازاكي
١٦٢٢	١٠٣٢	٣٠- كوتومبي
١٦٤٨	١٠٥٨	٣١- الحاج
١٦٤٩	١٠٥٩	٣٢- شيكاراو
١٦٥٠	١٠٦٠	٣٣- مُحَمَّا كوكونا (١)
١٦٥١	١٠٦١	٣٤- سو - ياكبي
١٦٥١	١٠٦٢	٣٥- مُحَمَّا كوكونا (٢)
١٦٥٩	١٠٧٠	٣٥- باوا
١٦٧٠	١٠٨١	٣٦- دادي
١٧٠٢	١١١٤	٣٧- مُحَمَّا شريف [شريف]
١٧٣٠	١١٤٣	٣٨- كومباري
١٧٤٣	١١٥٦	٣٩- الحاج كانيه

(١) كانوا يلقبون بلقب "سارقين كانو".

١٧٥٢	١١٦٦	٤٠- ياچي ٢
١٧٦٨	١١٨٢	٤١- بابا زاكي
١٧٧٦	١١٩٠	٤٢- داودا آيساما ٢
١٨٠٧-١٧٨٠	١٢٢٢-١١٩٤	٤٣- محمًا الوالي

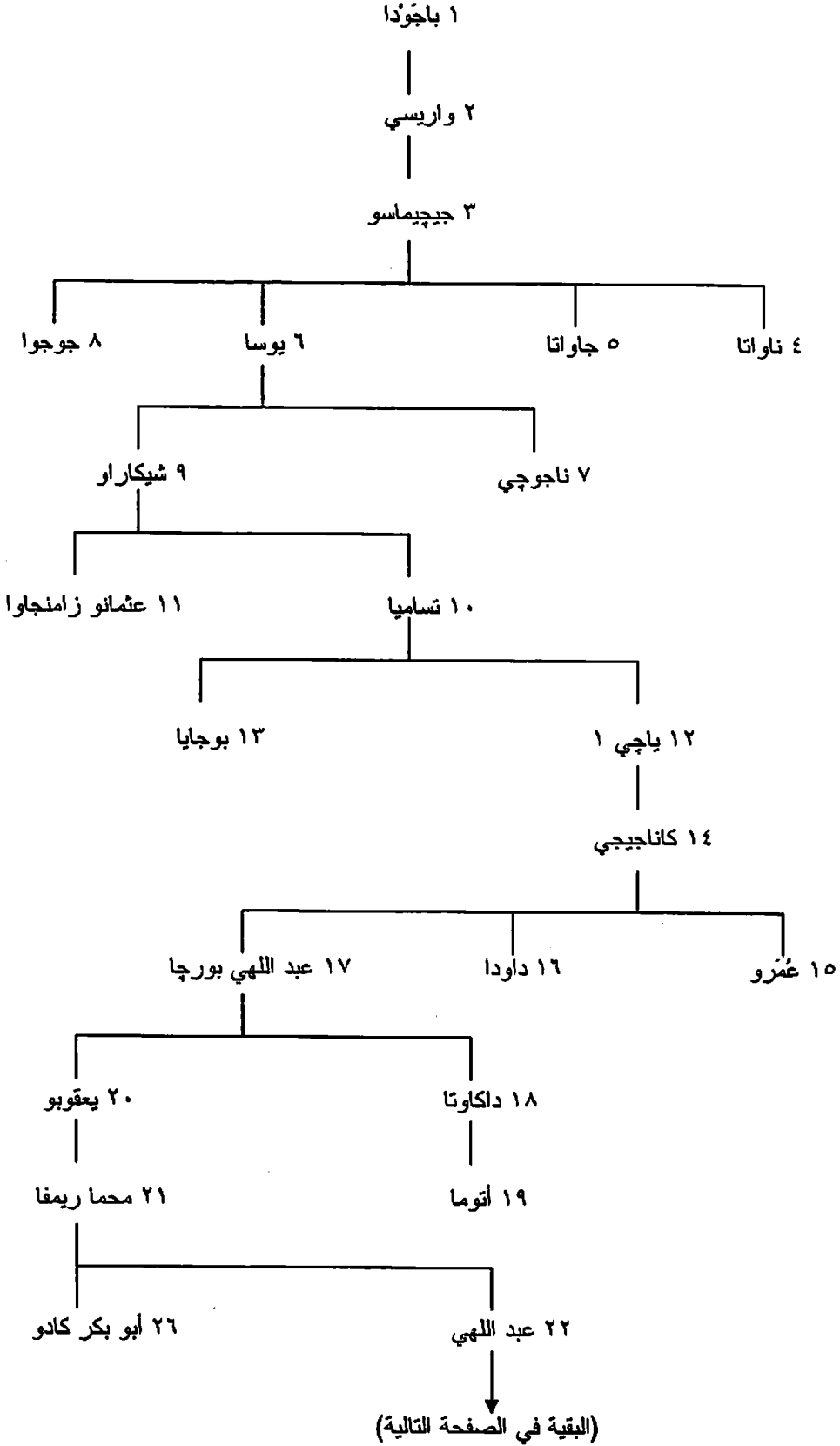

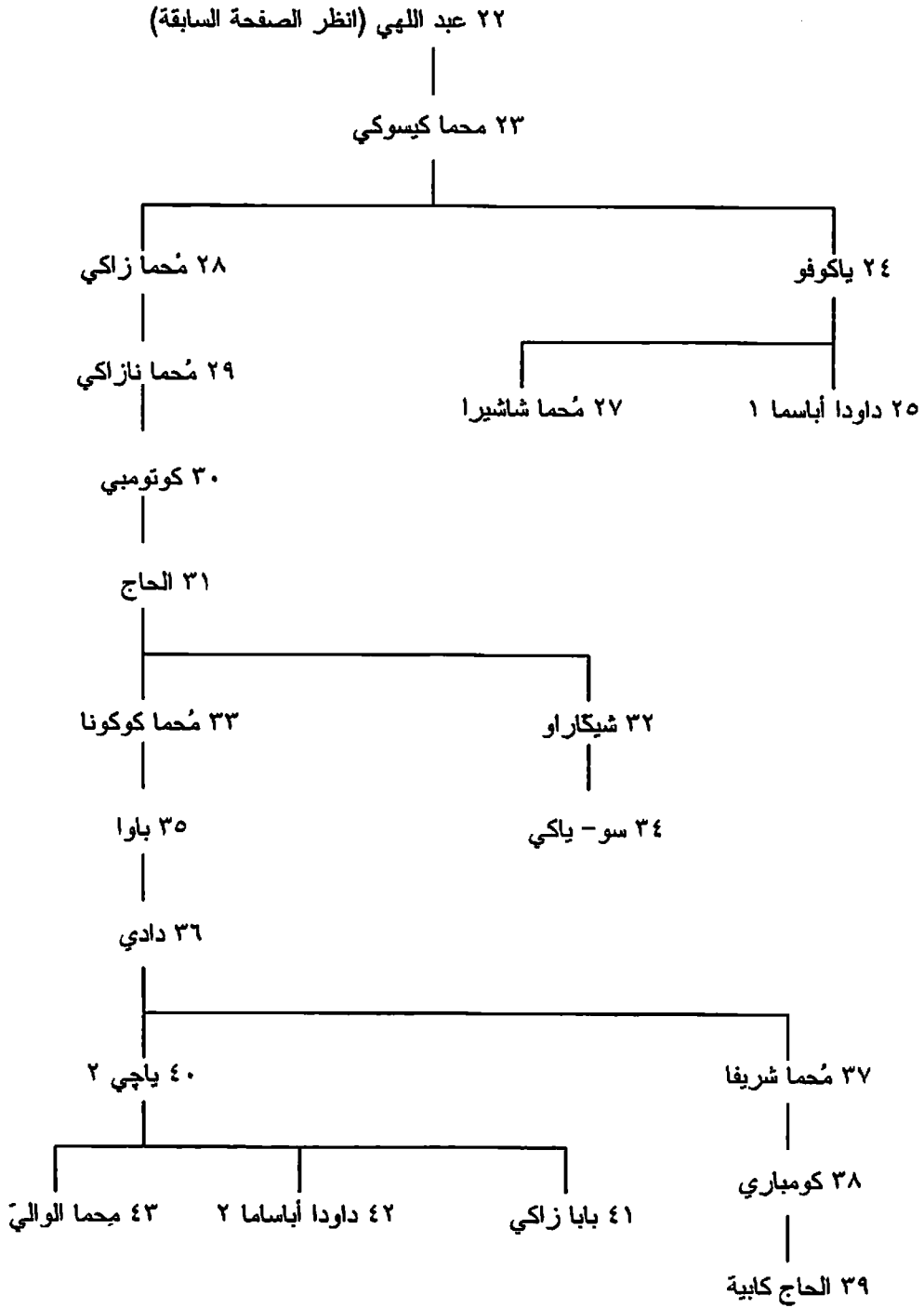

ب- ملوك هابيه فى كاتسينا (Katsina) (٩٦٢-١٢٢١هـ/١٥٥٤-١٨٠٦):

١٥٥٤	٩٦٢ هـ	١- علي مارابوس
١٥٦٨	٩٧٦	٢- محمد توياريرو ١
١٥٧٢	٩٨٠	٣- علي كرىا جيو ١
١٥٨٥	٩٩٣	٤- عثمان شاجارانا
١٥٨٩	٩٩٨	٥- علي جان هازو ١
١٥٩٥	١٠٠٤	٦- محمد ماي- سا- مازا- جودو
١٦١٢	١٠٢١	٧- علي جان هازو ٢
١٦١٤	١٠٢٣	٨- ماجيه ابراهيم
١٦٣١	١٠٤١	٩- عبد الكريم

١٦٣٤	١٠٤٤	١٠- أشافا
١٦٣٤	١٠٤٤	١١- إبراهيم جامدو
١٦٤٤	١٠٥٤	١٢- محمد وري ١
١٦٥٥	١٠٦٦	١٣- سليمان
١٦٦٧	١٠٧٨	١٤- عثمان نا- بي- ناوا
١٦٨٤	١٠٩٦	١٥- محمد تويأ ريرو ٢
١٧٠١	١١١٣	١٦- محمد وري ٢
١٧٠٤	١١١٦	١٧- محمد طن ^(١) وري
١٧٠٦	١١١٨	١٨- كريا حيوا ٢
١٧١٥	١١٢٧	١٩- جان هازو ٣ (ابن ١٦)
١٧٢٨	١١٣١	٢٠- شاجارانا حسنا
١٧٤٠	١١٥٣	٢١- محمد كايئا
١٧٥٠	١١٦٤	٢٢- شاجارانا يحيى
١٧٥١	١١٦٥	٢٣- كريا حيوا ٣ (ابن ١٩)
١٧٥٨	١١٧٢	٢٤- محمد وري ٣
١٧٦٧	١١٨١	٢٥- كريا حيوا ٤
١٧٨٤	١١٩٩	٢٦- أجوراجي (ابن ٢٢)
١٨٠١	١٢١٦	٢٧- شاجارانا جوزو (ابن ٢٢)
١٨٠١	١٢١٦	٢٨- باوا طن ^(١) جيما
١٨٠٤	١٢١٩	٢٩- ماريه ماوا محمود (ابن ٢٢)
١٨٠٦-١٨٠٥	١٢٢١-١٢٢٠	٣٠- ماجاچن هالينو

ج- ملوك نوفي^(١) [نوبيه Nupe] [- أسرة إيديجي Edegi] (٩٢٨-١٢٥١هـ/١٥٣١-١٨٢٥):

١٥٣١	٩٣٨ هـ	١- تسويد
١٥٩١	١٠٠٠	٢- شابا
١٦٠٠	١٠٠٩	٣- زاقونلا
١٦٢٥	١٠٣٥	٤- جيجبا
١٦٧٠	١٠٨١	٥- ماما وري
١٦٧٩	١٠٩٠	٦- عبده وكي
١٧٠٠	١١١٢	٧- عليو [علي]
١٧١٠	١١٢٢	٨- جانا ماتشيه
١٧١٣	١١٢٥	٩- ابراهيم
١٧١٧	١١٣٠	١٠- ابريسو ١
١٧٢١	١١٣٤	١١- تسادو
١٧٤٢	١١٥٥	١٢- أبو بكر كولو
١٧٤٦	١١٥٩	١٣- جبريلو [أو جبرين]
١٧٥٩	١١٧٣	١٤- معاذو (١)
١٧٦٧	١١٨١	١٥- ماجيا ١
١٧٧٧	١١٩١	١٦- إلياسو
١٧٧٨	١١٩٢	معاذو (٢)
١٧٩٥	١٢١٠	١٧- علي كولو نكاراي
١٧٩٥	١٢١٠	١٨- ماما
١٨٠٥-١٧٩٦	١٢٢٠-١٢١١	١٩- جيمادا (في الشرق)
١٨١٠-١٧٩٦	١٢٢٥-١٢١١	٢٠- ماجيا ٢ (١) (في الغرب، حاكم أوحد في ١٨٠٥)

(1) وتعني "ابن"، وهي تكتب خطأ في الكتب العربية نقلا عن الإنجليزية "دان".

(2) كان حكام الأسرة يلقبون بلقب "إتسو" (Etsu).

١٨٣٠-١٨١٠	١٢٤٦-١٢٢٥	٢١- إبريسو ٢
١٨٣٥-١٨٣٠	١٢٥١-١٢٤٦	ماجينا ٢ ^(١) (٢)

د- ملوك كيببي^(٢) (Kebbi) وأمراء أرجونجو (Argungu) (منذ ح ٩٢١هـ/ح ١٥١٥):

١٥١٥ ح	ح ٩٢١ هـ	١- محمدو كانتو
١٥٦١ ح	ح ٩٦٩	٢- أحمد ١
١٥٩٦ ح	ح ١٠٠٥	٣- داود
١٦١٩ ح	ح ١٠٢٩	٤- إبراهيم ١
١٦٢١ ح	ح ١٠٣١	٥- سليمانا ١
١٦٣٦ ح	ح ١٠٤٦	٦- محمدو
١٦٤٩ ح	ح ١٠٥٩	٧- مالكي
١٦٦٢ ح	ح ١٠٧٣	٨- عمر جيوا
١٦٧٤ ح	ح ١٠٨٥	٩- محمدو كايي
١٦٧٦ ح	ح ١٠٨٧	١٠- إبراهيم ٢
١٦٨٤ ح	ح ١٠٩٦	١١- محمدو نا سيفاوا
١٦٨٦ ح	ح ١٠٩٨	١٢- أحمد ٢
١٦٩٦ ح	ح ١١٠٨	١٣- تومو
١٧٠٠ ح	ح ١١١٢	١٤- محمدو طن ^(٣) جيوا
١٧١٧ ح	ح ١١٣٠	١٥- سماعيلا ١ تا جندو
١٧٥٠ ح	ح ١١٦٤	١٦- محمدو طن تا جندو
١٧٥٤ ح	ح ١١٦٨	١٧- عبد الله توجا ١
١٧٧٥ ح	ح ١١٨٩	١٨- سليمانا ٢
١٨٠٣	١٢١٨	١٩- أبو بكر
١٨٠٣	١٢١٨	٢٠- محمدو هودي
١٨٣١-١٨٢٦	١٢٤٢	٢١- سماعيلا ٢ (أمير أرجونجو)
١٨٤٩	١٢٦٦	٢٢- يعقوبو نابامي
١٨٥٤	١٢٧١	٢٣- يوسفو ماي- نصرأ
١٨٥٩	١٢٧٦	٢٤- محمدو با أري
١٨٦٠	١٢٧٧	٢٥- عبد الله توجا ٢
١٨٨٣	١٣٠١	٢٦- سماعيلا ١
١٩١٥	١٣٣٤	٢٧- سليمانا ٣
١٩٢٠	١٣٣٩	٢٨- محمدو سما
١٩٣٤	١٣٥٣	٢٩- محمدو ثاني
١٩٤٢	١٣٦١	٣٠- سماعيلا ٢
١٩٥٣	١٣٧٣	٣١- محمدو شيفة
١٩٦٠	١٣٧٩	٣٢- محمدو ميرا

(١) في أحد مواقع الإنترنت يضاف إلى هذه القائمة الأسماء الآتية: تسادو ٢ طن ماجيا (١٨٣٤-١٨٣٦)، عثمان زكي طن مالم ندنو (١٨٣٦-١٨٤١)، مساب طن مالم ندنو (١٨٤١-١٨٤٧)، مازا (١٨٤٦-١٨٤٨)، عمر باهوشي (١٨٤٨-١٨٥٦)، معانو عيسى (١٨٤٩-١٨٧٢)، ثم تحول حكام الأسرة إلى مجرد أمراء قبليين حتى وقتنا الحالي.

(٢) كان حكام الأسرة يلقبون بلقب "سارقين".

(٣) انظر الصفحة السابقة، حاشية (١).

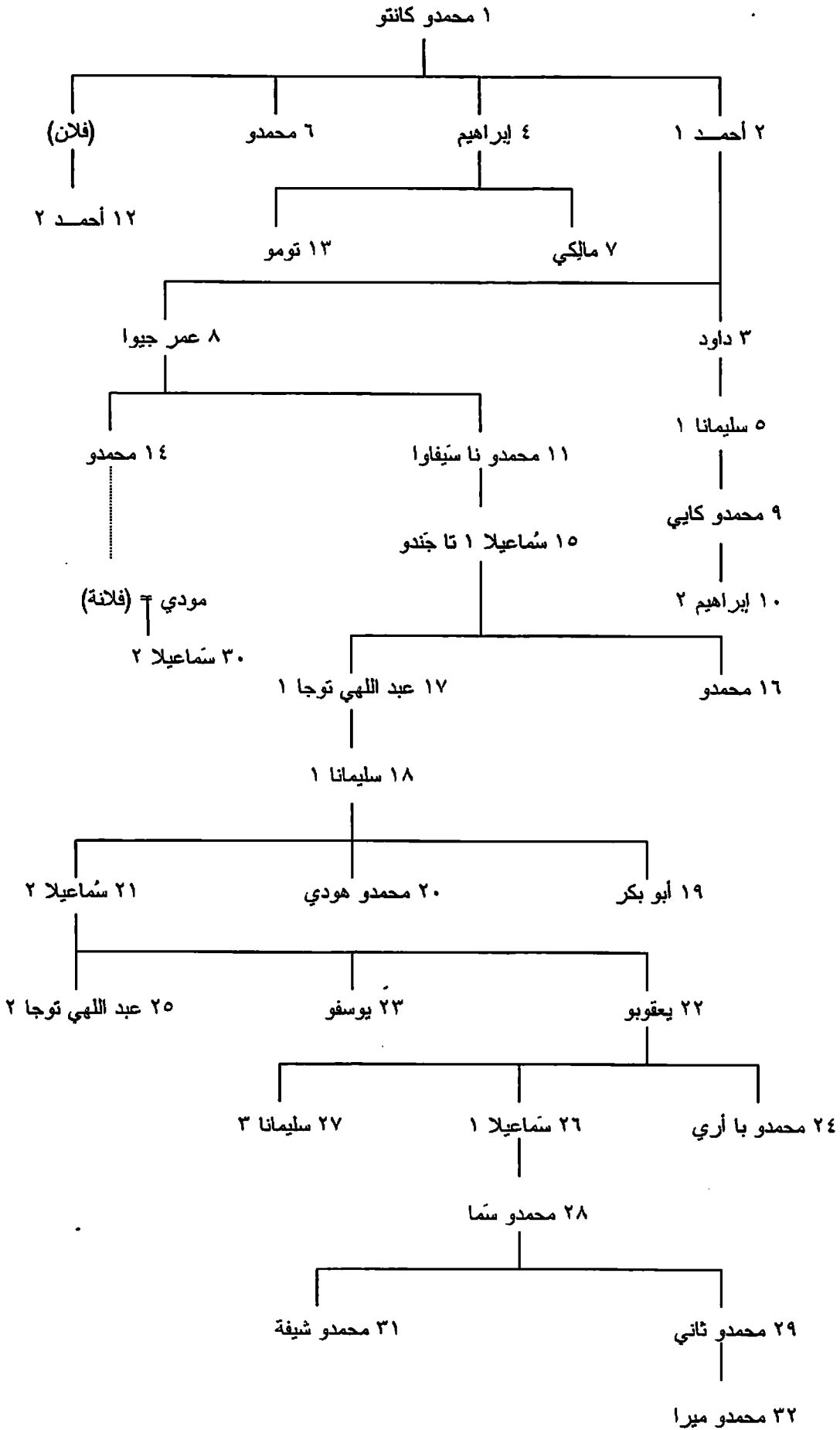

هـ- ملوك زاريا^(١) (Zaria) وأمراء أبوجا (Abuja) (منذ ح ٩١١هـ/ح ١٥٠٥):

١٥٠٥ ح	٩١١ هـ	١- موان أبو
١٥٣٠ ح	٩٣٧ ح	٢- جيدان طن ^(١) ماسوكائن
١٥٣٢ ح	٩٣٩ ح	٣- نُوهير
١٥٣٥ ح	٩٤٢ ح	٤- كاوانيسا
١٥٣٦ ح	٩٤٣ ح	٥- باكوا تونكورو (ملكة)
١٥٣٩ ح	٩٤٦ ح	٦- إبراهيم ١
١٥٦٦ ح	٩٧٤ ح	٧- كاراما
١٥٧٦ ح	٩٨٤ ح	٨- كافو
١٥٧٨ ح	٩٨٦ ح	٩- باكو ١
١٥٨١ ح	٩٨٩ ح	١٠- عليو ١
١٥٨٧ ح	٩٩٦ ح	١١- إسماعيل
١٥٩٨ ح	١٠٠٧ ح	١٢- موسي
١٥٩٨ ح	١٠٠٧ ح	١٣- جادي
١٦٠١ ح	١٠١٠ ح	١٤- حمزة
١٦٠١ ح	١٠١٠ ح	١٥- عبد الله
١٦١٠ ح	١٠١٩ ح	١٦- بوربما ١
١٦١٣ ح	١٠٢٢ ح	١٧- عليو ٢
١٦٤٠ ح	١٠٥٠ ح	١٨- مُحَمَّان [محمد] رابو
١٦٤١ ح	١٠٥١ ح	١٩- إبراهيم ٢ باسوكي
١٦٥٤ ح	١٠٦٥ ح	٢٠- باكو ٢
١٦٥٧ ح	١٠٦٨ ح	٢١- سوكانا
١٦٥٨ ح	١٠٦٩ ح	٢٢- عليو ٣
١٦٦٥ ح	١٠٧٦ ح	٢٣- إبراهيم ٣
١٦٦٨ ح	١٠٧٩ ح	٢٤- مُحَمَّان أبو
١٦٨٦ ح	١٠٩٨ ح	٢٥- سايو علي
١٦٩٦ ح	١١٠٨ ح	٢٦- باكو ٣ طن موسي
١٧٠١ ح	١١١٣ ح	٢٧- إسحاقو ١
١٧٠٣ ح	١١١٥ ح	٢٨- بوربما ٢ أشاكوكا
١٧٠٤ ح	١١١٦ ح	٢٩- باكو ٤ طن سونكورو
١٧١٥ ح	١١٢٧ ح	٣٠- مُحَمَّان طن جونجوما
١٧٢٦ ح	١١٣٩ ح	٣١- أوبان باوا
١٧٣٣ ح	١١٤٦ ح	٣٢- مُحَمَّان جاني
١٧٣٤ ح	١١٤٧ ح	٣٣- أبو مهام جاني
١٧٣٤ ح	١١٤٧ ح	٣٤- طن أشاكوكا
١٧٣٧ ح	١١٥٠ ح	٣٥- مُحَمَّان أبو
١٧٥٧ ح	١١٧١ ح	٣٦- باوو
١٧٥٩ ح	١١٧٣ ح	٣٧- يونوسا [يونس]
١٧٦٤ ح	١١٧٨ ح	٣٨- يعقوب
١٧٦٧ ح	١١٨١ ح	٣٩- عليو ٤
١٧٧٣ ح	١١٨٧ ح	٤٠- تشيكوكو
١٧٧٩ ح	١١٩٣ ح	٤١- مُحَمَّان ماي جامو
١٧٨٢ ح	١١٩٧ ح	٤٢- إسحاقو ٢ چائو

(1) كان حكام الأسرة يلقبون بلقب 'سارقين'.

١٨٠٤-١٨٠٢	١٢١٩-١٢١٧	٤٣- مُحَمَّدَان مَآكَاو (ابن ٤٢)
١٨٢٥-١٨٠٤	١٢٤١-١٢١٩	(وفي زوبا)

أمراء أبوجا (Abuja) - [أسرة جونجوما]:

١٨٢٥	١٢٤١		٤٤- أبو- چا
١٨٥١	١٢٦٨	ابن ٣٩	٤٥- أبو كاكوا [أو كواكا]
١٨٧٧	١٢٩٤	ابن ٤٤	٤٦- إبراهيم ٤ إيالي
١٩٠٢	١٣٢٠	ابن ٤٥	٤٧- مُحَمَّدَان جَانِي
١٩١٧	١٣٣٦	ابن ٤٦	٤٨- موسى أنجولو
١٩٤٤	١٣٦٤	ابن ٤٧	٤٩- سليمانو باراو
١٩٧٩	١٤٠٠		٥٠- مالم إبراهيم دودو موسى (أمير سوليچا)
١٩٩٤-١٩٩٣	١٤١٥-١٤١٤		٥١- الحاج مالم أوال إبراهيم
ومنذ ٢٠٠٠	ومنذ ١٤٢١		

١١٧- سلطنة سوكوتو^(١) (Sokoto) (منذ ١٢١٩هـ/١٨٠٤):

١٨٠٤	١٢١٩ هـ	١- عثمان طن ^(١) فوديو
١٨١٧	١٢٣٣	٢- محمدو بللو
١٨٣٧	١٢٥٣	٣- أبو بكر أتيكو ١ [عتيق]
١٨٤٢	١٢٥٨	٤- عليو بابا
١٨٥٩	١٢٧٦	٥- أحمدو أتيكو
١٨٦٦	١٢٨٣	٦- عليو كارامي
١٨٦٧	١٢٨٤	٧- أحمدو رفاعي
١٨٧٣	١٢٩٠	٨- أبو بكر أتيكو ٢
١٨٧٧	١٢٩٤	٩- معاذو
١٨٨١	١٢٩٩	١٠- عُمرُو [عُمر]
١٨٩١	١٣٠٩	١١- عبد الرحمن
١٩٠٢	١٣٢٠	١٢- أتاهيرو [الطاهر] أحمد
١٩٠٣	١٣٢١	١٣- محمدو أتاهيرو
١٩١٥	١٣٣٤	١٤- محمدو ماي تورارية
١٩٢٤	١٣٤٣	١٥- محمدو تامباري
١٩٣١	١٣٥٠	١٦- حسن
١٩٣٨	١٣٥٧	١٧- صديق أبو بكر
١٩٨٨	١٤٠٩	١٨- إبراهيم دسوقي
١٩٩٦	١٤١٧	١٩- إبراهيم مُحَمَّدَادُو
٢٠٠٦	١٤٢٧	٢٠- محمدو أبو بكر

(1) كان حكام الأسرة يلقبون بلقب "أمير المؤمنين" أو بلقب "لاميدو جولبي" (Lamedo-Julbe).

(2) انظر حاشية ص ٤٤٨، حاشية (١).

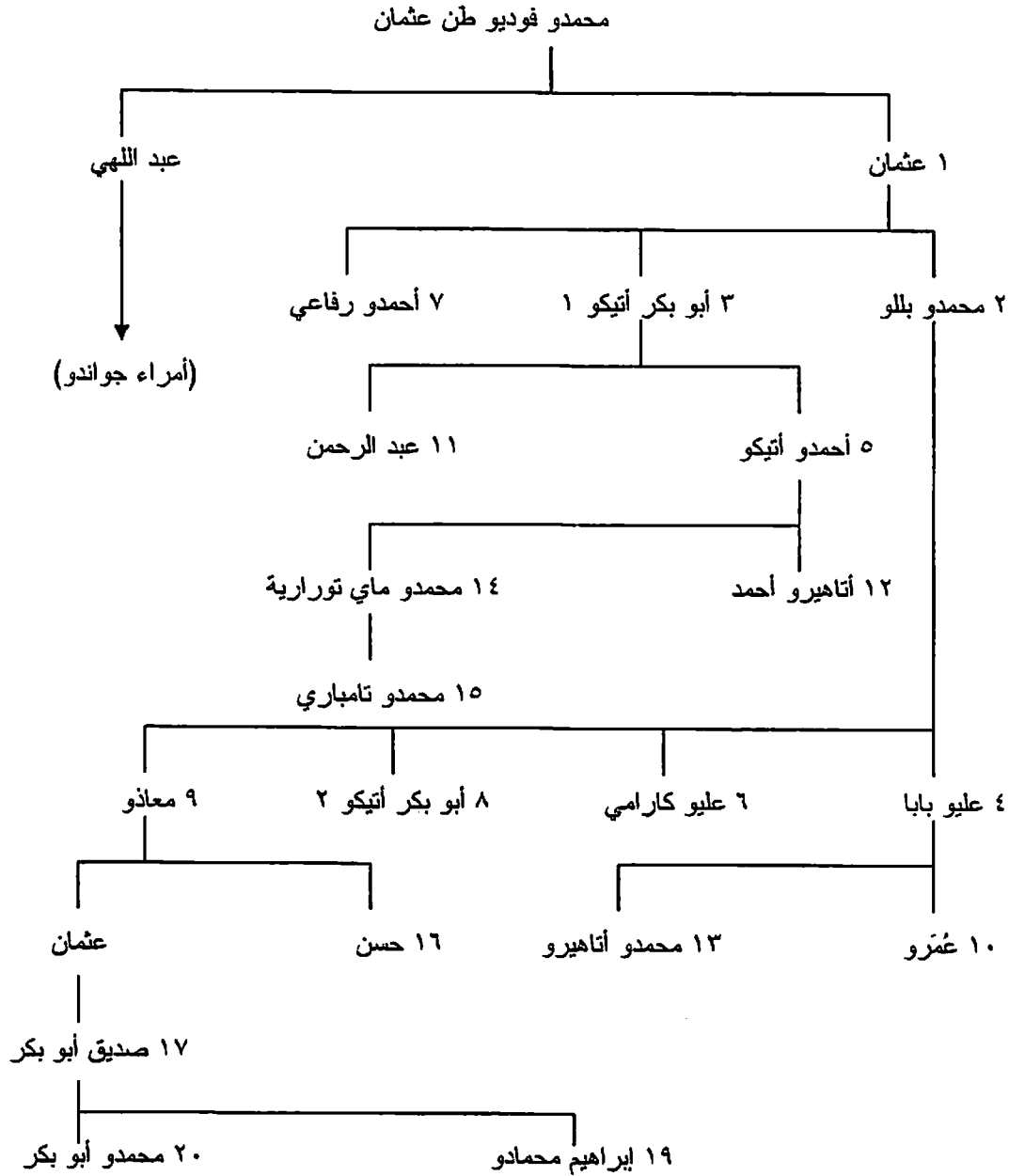

انظر أيضا شجرة نسب أمراء جواندو.

١١٨- إمارات الفولاني (Fulani) في نيجيريا:

١- أمراء كانو (Kano) (منذ ١٢٢٢هـ/١٨٠٧):

١٨٠٧	١٢٢٢ هـ	١- سليمانو
١٨١٩	١٢٣٥	٢- إبراهيم دابو
١٨٤٦	١٢٦٣	٣- عثمان ١
١٨٥٥	١٢٧٢	٤- عبد اللّهي [عبد الله]
١٨٨٣	١٣٠١	٥- مُحَمَّان بللو
١٨٩٣	١٣١١	٦- توكور
١٨٩٤	١٣١٢	٧- عليو بابا
١٩٠٣	١٣٢١	٨- محمّد عباس

١٩١٩	١٣٣٨	٩- عثمان ٢
١٩٢٦	١٣٤٥	١٠- عبد الله بايارو
١٩٥٣	١٣٧٣	١١- محمد سنوسي
١٩٦٣	١٣٨٣	١٢- محمد انووا
١٩٦٣	١٣٨٣	١٣- أدو بايارو

٢ ابراهيم دابو بن محامان كيجاري

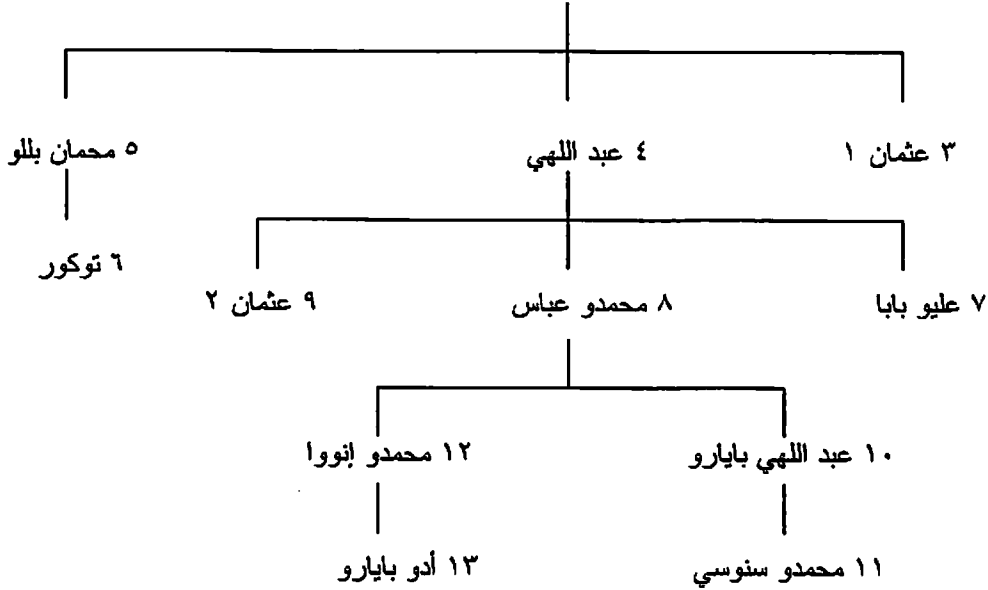

ب- أمراء زاريا^(١) (Zaria) [- بيت مالم موسي] (منذ ١٢١٩هـ/١٨٠٤):

١٨٠٤	١٢١٩ هـ		١- مالم موسى
١٨٢١	١٢٣٧		٢- ياموسي
١٨٣٤	١٢٥٠		٣- عبد الكريم
١٨٤٦	١٢٦٣		٤- حمادو
١٨٤٦	١٢٦٣		٥- مامان ثاني
١٨٥٣	١٢٧٠	ابن ١	٦- سيدي عبد القادر
١٨٥٤	١٢٧١		٧- عبد السلام
١٨٥٧	١٢٧٤		٨- عبد الله (١)
١٨٧١	١٢٨٨	ابن ١	٩- أبو بكر
١٨٧٤	١٢٩١		عبد الله (٢)
١٨٧٩	١٢٩٧	ابن ٣	١٠- سامبو
١٨٨٨	١٣٠٦		١١- بيرو
١٨٩٧	١٣١٥		١٢- كوا ساو
١٩٠٣	١٣٢١	ابن ٦	١٣- عليو
١٩٢٠	١٣٣٩		١٤- داللاتو [طلحة]
١٩٢٤	١٣٤٣		١٥- ابراهيم
١٩٣٧	١٣٥٦		١٦- جعفر
١٩٥٩	١٣٧٩	حفيد ٣	١٧- محمدو امينو بن عثمانو
١٩٧٥	١٣٩٥		١٨- شيهو إنريس

(1) أو زاتساو (Zazzau) في اللغة النيجيرية، وكان حكام الأسرة يلقبون بلقب "سارقين".

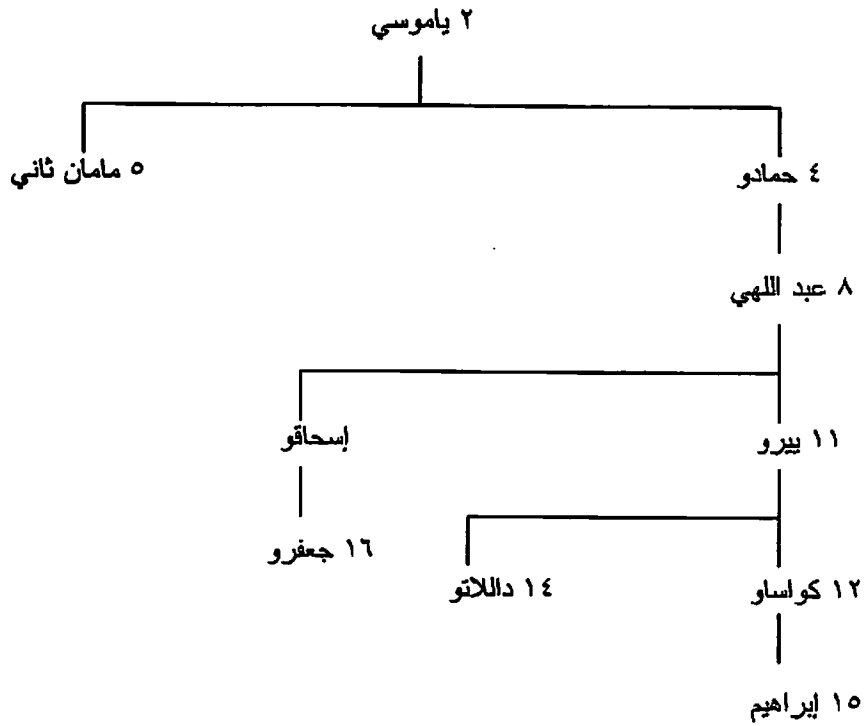

ج- أمراء باوتشي^(١) (Bauchi) (منذ ١٢٢٠هـ/١٨٠٥):

١٨٠٥	١٢٢٠ هـ	١- يعقوبو ١
١٨٤٥	١٢٦١	٢- ابراهيم
١٨٧٧	١٢٩٤	٣- عثمان
١٨٨٣	١٣٠١	٤- عمرو [عمر]
١٩٠٢	١٣٢٠	٥- محمدمو
١٩٠٣	١٣٢١	٦- حسن
١٩٠٧	١٣٢٥	٧- يعقوبو ٢
١٩٤١	١٣٦٠	٨- يعقوبو ٣
١٩٥٤	١٣٧٤	٩- ادامو چمبا
١٩٩٨	١٤١٩	١٠- سليمان ادامو
٢٠١٠	١٤٢١	١١- ريلوانو سليمانو ادامو

(1) كان حكام الأسرة يلقبون بلقب "لاميدو".

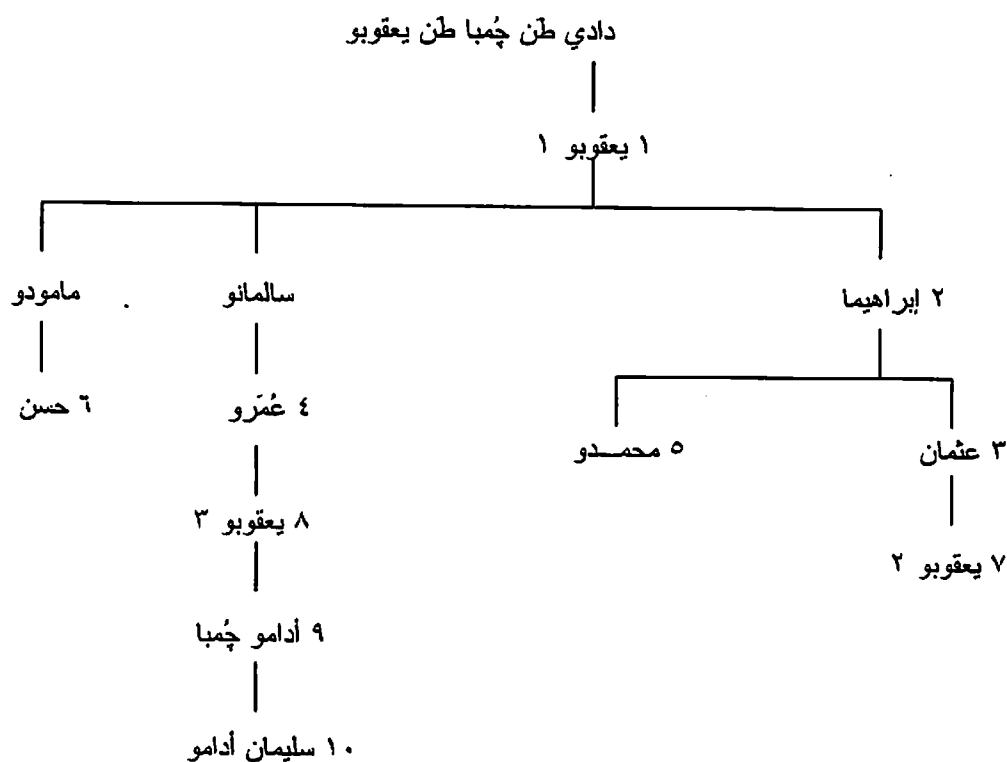

د- أمراء دالازوا^(١) (Dallazawa) في كاتسينا (Katsina) (١٢٢١-١٣٢٤هـ/١٨٠٦-١٩٠٦):

١٨٠٦	١٢٢١ هـ	١- عمرو [عمر] دالاجي
١٨٣٥	١٢٥١	٢- صديقو
١٨٤٤	١٢٦٠	٣- مُحَمَّان بللو
١٨٦٩	١٢٨٦	٤- احمدو رفاعي
١٨٧٠	١٢٨٧	٥- ابراهيم
١٨٨٢	١٣٠٠	٦- موسي
١٨٨٧	١٣٠٥	٧- أبو بكر
١٩٠٦-١٩٠٤	١٣٢٤-١٣٢٢	٨- بيرو

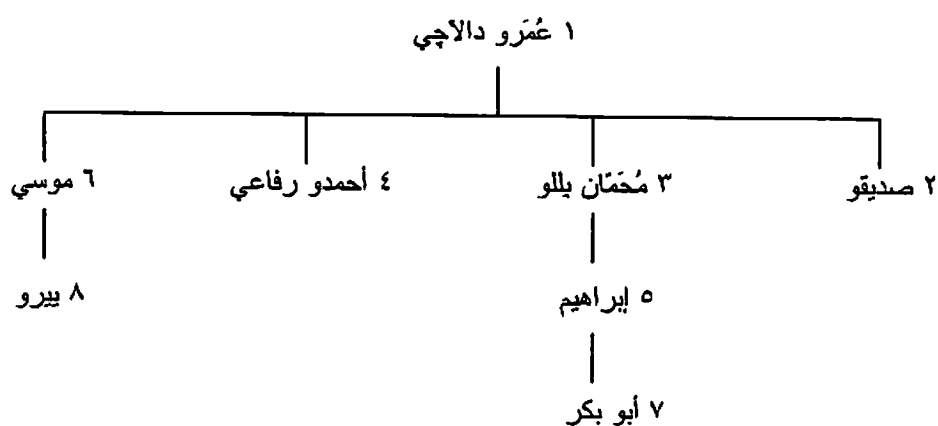

(1) كان حكام الأسرة يلقبون بلقب 'سارقين'.

هـ- أمراء سوليباوا (Sulibawa) في كاتسينا (منذ ١٣٢٤هـ/١٩٠٦):

١٩٠٦	١٣٢٤	٩- محمد ديگو
١٩٤٤	١٣٦٤	١٠- عثمان ناجوجو (ابن ٩)
١٩٨١	١٤٠٢	١١- كبير (ابن ١٠)
٢٠٠٨	١٤٢٩	١٢- عبد المؤمن كبير عثمان

و- أمراء جواندو (Gwandu) (منذ ١٢٢٣هـ/١٨٠٨):

١٨٠٨	١٢٢٣ هـ	١- عبد الله (أخو ١ في سوكتو)
١٨٢٨	١٢٤٤	٢- محمدو ١
١٨٣٣	١٢٤٩	٣- خليلو
١٨٥٨	١٢٧٥	٤- خاليرو ١
١٨٦٠	١٢٧٧	٥- عليو
١٨٦٤	١٢٨١	٦- عبد القادري
١٨٦٨	١٢٨٥	٧- مصطفى
١٨٧٥	١٢٩٢	٨- هانوفي [حنفي]
١٨٧٦	١٢٩٣	٩- مالكي [مالك]
١٨٨٨	١٣٠٦	١٠- عمرو [عمر] باكاتارا
١٨٩٧	١٣١٥	١١- عبد الله بايارو
١٨٩٨	١٣١٦	١٢- بايارو عليو
١٩٠٣	١٣٢١	١٣- محمدو ٢
١٩٠٦	١٣٢٤	١٤- خاليرو ٢
١٩١٥	١٣٣٤	١٥- محمدو بشيرو
١٩١٨	١٣٣٧	١٦- عثمان
١٩٣٨	١٣٥٧	١٧- يحيى
١٩٥٤	١٣٧٤	١٨- هارونا
١٩٩٧	١٤١٨	١٩- مصطفى يوكولو ^(١)

(1) عزل في ٢٠٠٥ ولم يعين آخر مكانه.

محمود فوديو طن عثمان

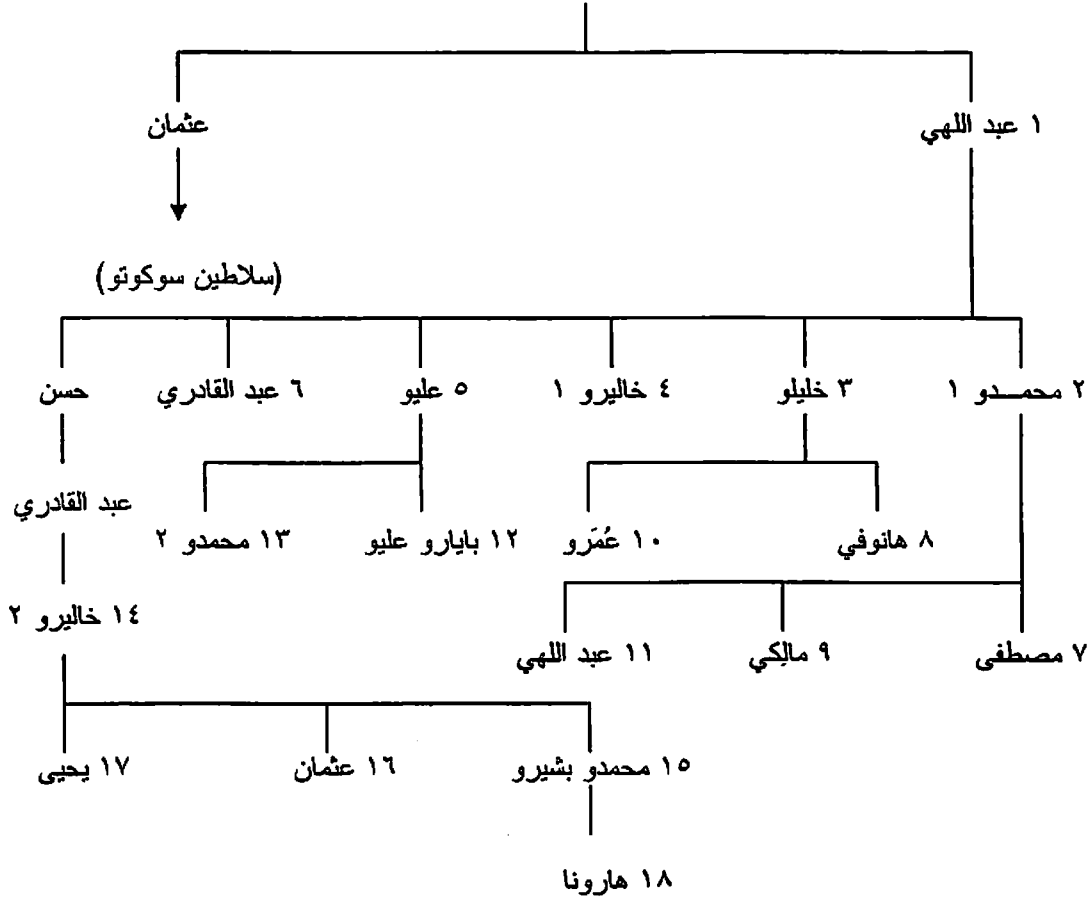

انظر أيضا شجرة نسب سلاطين سوكتو.

ز- أمراء نوفا [نوبيه Nupe] (منذ ١٢٤٨هـ/١٨٣٢):

١٨٣٢	١٢٤٨ هـ	١- عثمان زاكي (١)
١٨٤١	١٢٥٧	٢- ماسابا (١)
١٨٤٧	١٢٦٤	٣- عمرو [عمرو] باهوشيه
١٨٥٦	١٢٧٣	عثمان زاكي (٢)
١٨٥٩	١٢٧٦	ماسابا (٢)
١٨٧٣	١٢٩٠	٤- عمرو ماچيجي
١٨٨٤	١٣٠٢	٥- مالكي
١٨٩٥	١٣١٣	٦- أبو بكر
١٩٠١	١٣١٩	٧- محمود
١٩١٦	١٣٣٥	٨- بللو
١٩٢٦	١٣٤٥	٩- سعيدو
١٩٣٥	١٣٥٤	١٠- محمود نداياكو
١٩٦٢	١٣٨٢	١١- عثمان سركي
١٩٧٥	١٣٩٥	١٢- موسي بللو
١٩٧٥	١٣٩٥	١٣- عمرو سندا نداياكو
٢٠٠٣	١٤٢٣	١٤- يحيى أبو باكار كوسودو

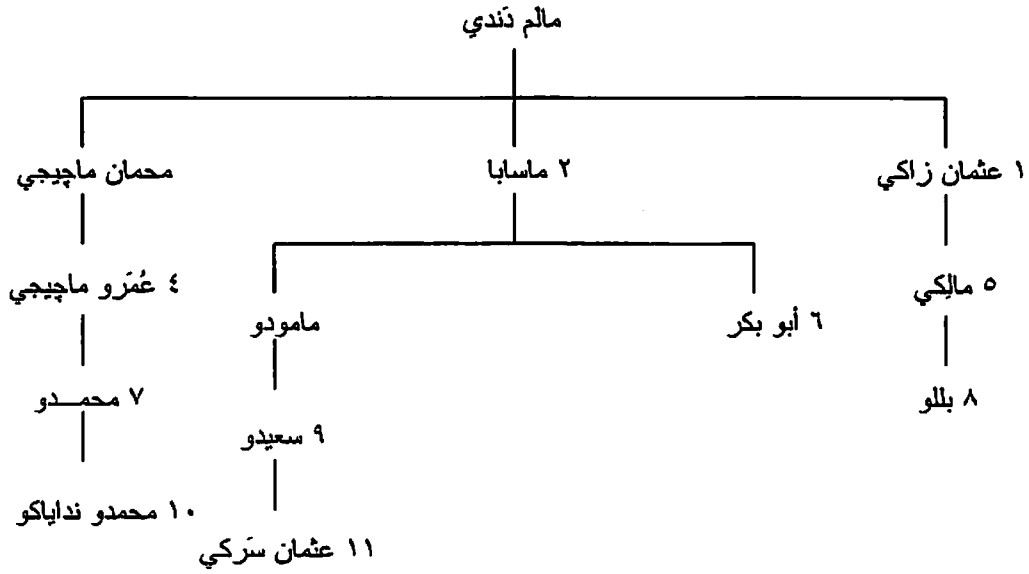

ح- أمراء إيلورين^(١) (Ilorin) (منذ ح ١٢٤٦هـ/ح ١٨٣٠):

١٨٣٠ ح	١٢٤٦ ح	١- عبد السلامي
١٨٤٢	١٢٥٨	٢- شينتا
١٨٦٠	١٢٧٧	٣- زبيرو
١٨٦٨	١٢٨٥	٤- شينتا عليو
١٨٩١	١٣٠٩	٥- موما
١٨٩٦	١٣١٤	٦- سليمانو
١٩١٥	١٣٣٤	٧- شعيبو
١٩١٩	١٣٣٨	٨- عبد القادري
١٩٥٩	١٣٧٩	٩- سولو جَمباري
١٩٩٢	١٤١٣	١٠- مالم
١٩٩٥	١٤١٦	١١- إبراهيم كولابو

(1) كان حكام الأسرة يلقبون بلقب "سارقين".

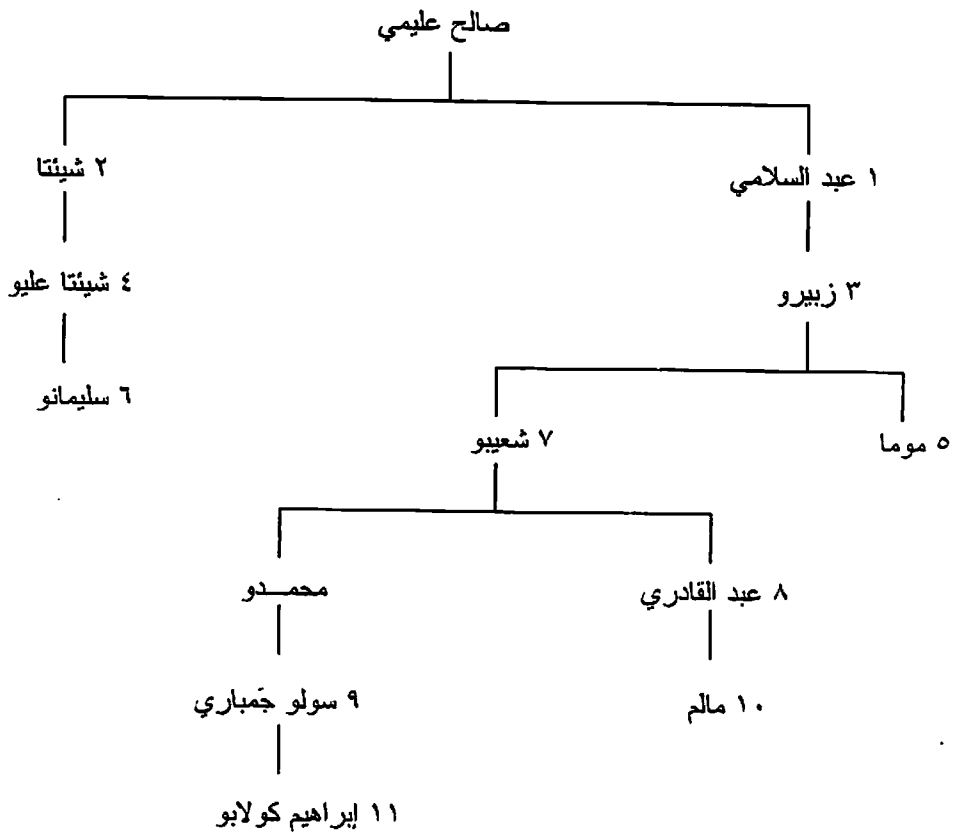

١١٩- مالي وصنغاي (Mali & Songhai):

١- ملوك مالي [- أسرة كيتا (Keita)] (٦٢٨- ح ٧٩٣هـ/١٢٣٠-١٣٩٠):

١٢٣٠	٦٢٨ هـ	١- ماري جاتا ١ (سوندياتا كيتا)
١٢٥٥	٦٥٣	٢- أولي [علي]
١٢٧٠	٦٦٩	٣- واتي
١٢٧٤	٦٧٣	٤- خليفة
١٢٧٤	٦٧٣	٥- أبو بكر
١٢٨٥	٦٨٤	٦- ساكورا [مولي لأبي بكر]
١٣٠٠	٧٠٠	٧- قو
١٣٠٥	٧٠٥	٨- محمد
١٣١٢	٧١٢	٩- موسى ١
١٣٣٧	٧٣٨	١٠- ماغا ١
١٣٤١	٧٤٢	١١- سليمان
١٣٦٠	٧٦٢	١٢- قاسا
١٣٦٠	٧٦٣	١٣- ماري جاتا ٢
١٣٧٤	٧٧٦	١٤- موسى ٢
١٣٨٧	٧٨٩	١٥- ماغا ٢
١٣٨٨	٧٩٠	١٦- سنداكي
؟-١٣٩٠	؟-٧٩٣	١٧- محمود

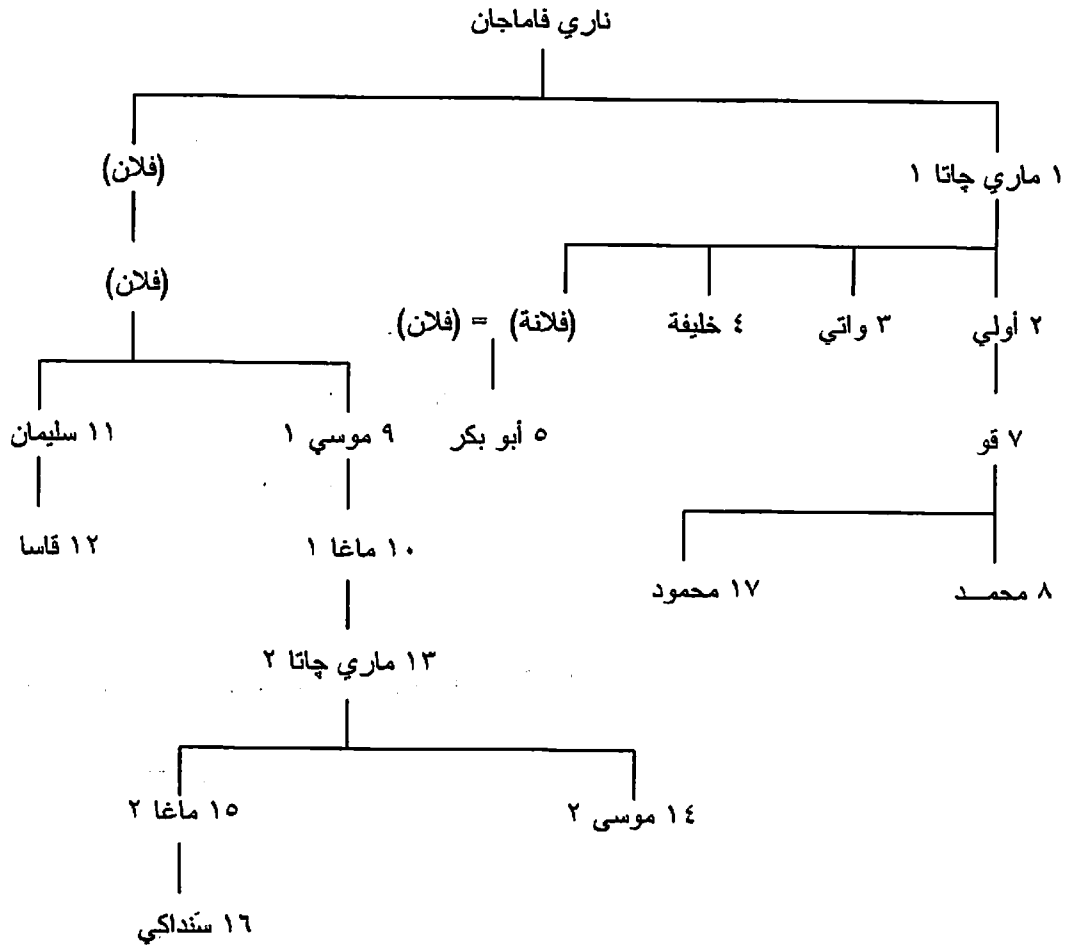

ب- أسرة سنّي (Sunni) [سي Si] في صنّغاي (ح ٨٦٩-٨٩٩هـ/ح ١٤٦٤-١٤٩٣):

١٤٦٤ ح - ؟	٨٦٩ ح - ؟	١- سنّي سليمان داندي
١٤٦٤	٨٦٩	٢- سنّي علي
١٤٩٣-١٤٩٢	٨٩٩-٨٩٨	٣- سنّي بارو

ج- أسرة أسكيا (Askiya) في صنّغاي (٨٩٩-١٠٥٠هـ/١٤٩٣-١٦٤٠):

١٤٩٣	٨٩٩ هـ	١- محمد
١٥٢٨	٩٣٥	٢- موسى
١٥٣١	٩٣٨	٣- محمد بئكان
١٥٣٧	٩٤٤	٤- إسماعيل
١٥٣٩	٩٤٦	٥- إسحاق ١
١٥٤٩	٩٥٦	٦- داود ١
١٥٨٢	٩٩٠	٧- الحاج
١٥٨٦	٩٩٥	٨- محمد بانا
١٥٨٨	٩٩٧	٩- إسحاق ٢
١٥٩١	١٠٠٠	١٠- محمد جاؤ
١٥٩١	١٠٠٠	١١- نوح
١٥٩٩	١٠٠٨	١٢- هارون (في ديندي)
١٦١٢	١٠٢١	١٣- الأمين
١٦٤٠-١٦١٨	١٠٥٠-١٠٢٨	١٤- داود ٢

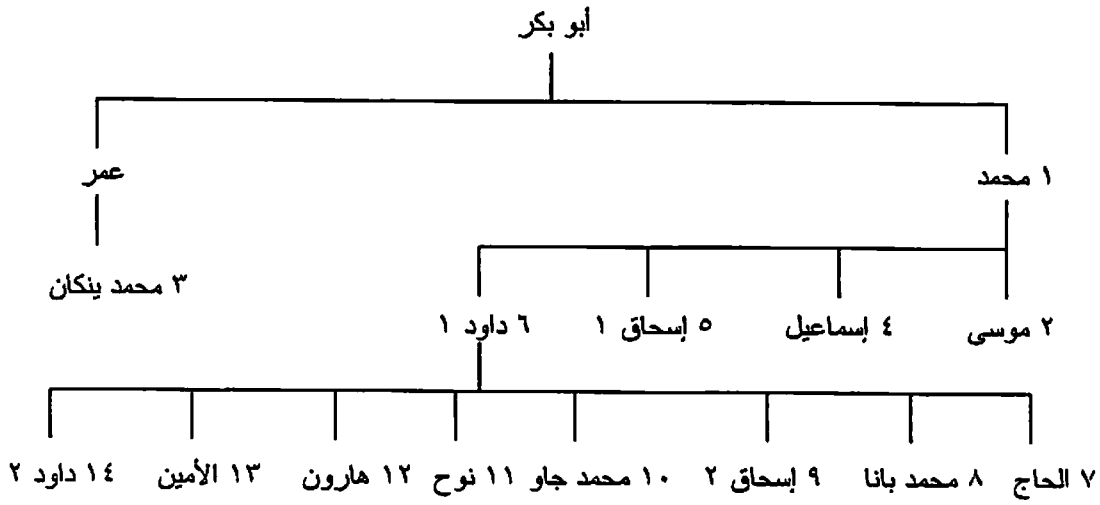

غرب إفريقيا

١٢٠- الأشانتي والداجومبا (Ashanti & Dagomba):

١- ملوك الأشانتي (ح ١٦٣٠-١٨٩٦):

١٦٣٠ ح	١- أوتي أكينين
١٦٦٠	٢- أوبيري بينوا
١٦٩٧	٣- أوسني توتو
١٧٣١	٤- أوبو كو واري
١٧٤٢	٥- كواسي أوبودوم
١٧٥٢	٦- أوسني كوچو
١٧٨١	٧- أوسني كوا مينا
١٧٩٧	٨- أوبو كو فوفي
١٨٠٠	٩- أوسني بونسو
١٨٢٤	١٠- أوسني ياو
١٨٣٨	١١- كوا كو دوا ١
١٨٦٧	١٢- كوفي كاري- كاري
١٨٧٤	١٣- مينسا بونسو
١٨٨٤	١٤- كوا كو دوا ٢
١٨٩٦-١٨٨٨	١٥- كوا كو دوا ٣ پريمبا

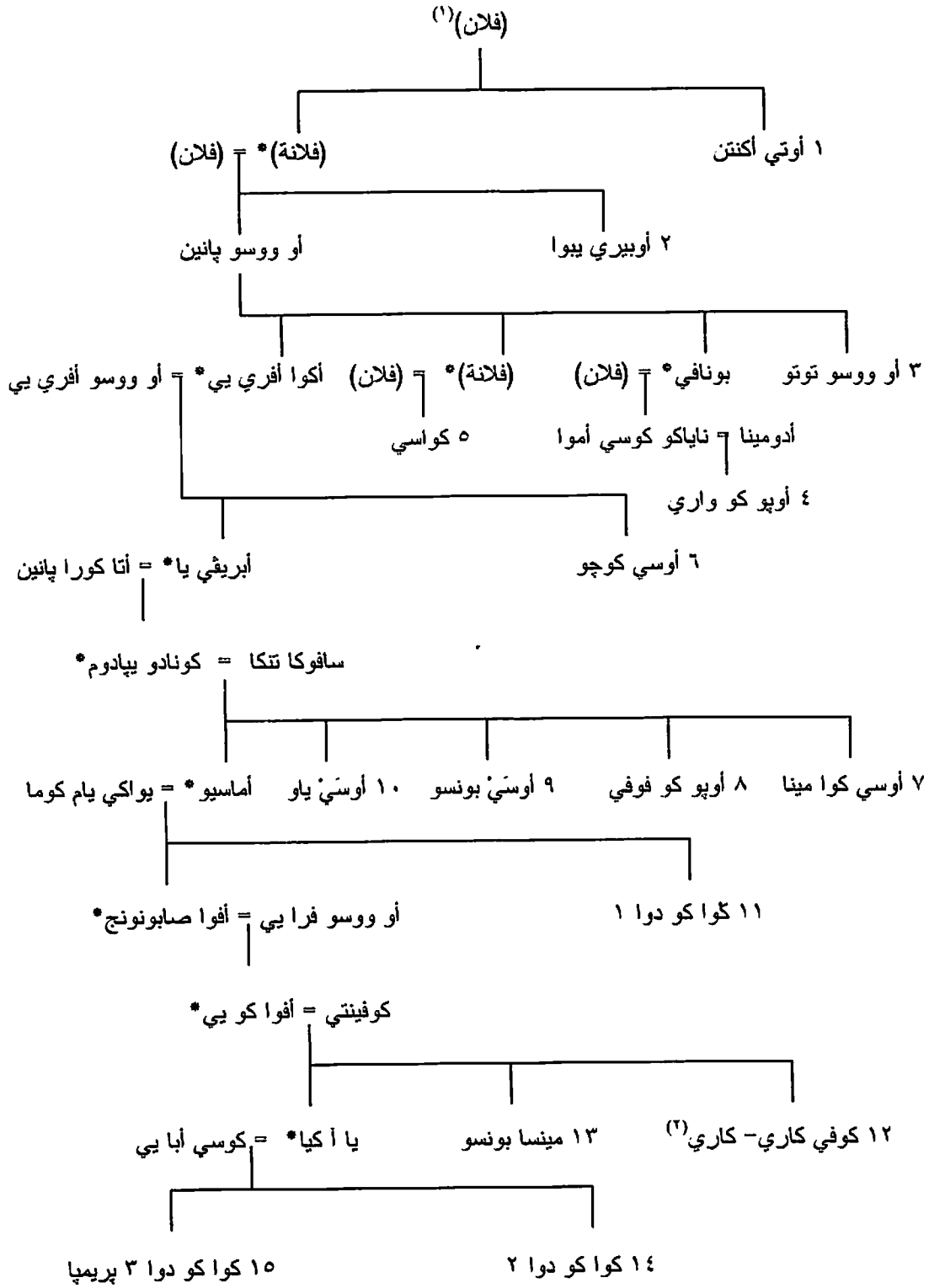

ب- ملوك داجومبا [داجبونج Dagbong]^(٣) (منذ ح ١٥٠٠):

١- نيأجزيه | ح ١٥٠٠ ؟

- (1) تتم الوراثة في هذه الأسرة عن طريق النساء (حق الأم) ولهذا فإن الذين يحكمون هم، في أغلب الأحيان، أبناء الأخت. وقد ميزنا الأخوات المورثات للحكم بنجمة (*).
- (2) يجعله المؤلف حفيدا لأخي رقم ١١.
- (3) في غانا الحديثة. وكان الأسرة يلقبون بـ "يا-نا" (Ya-Na). هذا وقد أكملنا القائمة ببعض التواريخ الناقصة فيها.

	٢- زولانديه
	٣- ناجالوجو
	٤- داتورلي
	٥- بوروجو- يومدا
	٦- زوليچو
	٧- زون- مان
	٨- نيميتوني
	٩- ديماني
	١٠- يانزو
	١١- داريزيجو
١٦٦٠ ح	١٢- لورو
	١٣- توتوجزي
	١٤- زاجالي
	١٥- زوكولي
	١٦- جونجوبيلي
١٧٠٠ ح	١٧- زانجينا
١٧١٤	١٨- انداني سيجيلي
	١٩- زيبليم بونبيوجو
١٧٤٠ ح	٢٠- جاريبا
١٧٥٩	٢١- زيبليم ناسا
١٧٧٤	٢٢- زيبليم باندامدا
١٧٨٩	٢٣- انداني ١
	٢٤- مَحْمَا ١ [محمد]
١٨٢٠ ح	٢٥- زيبليم كولونكو
١٨٣٤	٢٦- سوماني زولي
١٨٥٠ ح	٢٧- ياكوبو ١ [يعقوب]
١٨٦٤	٢٨- عبد اللاي ١ [عبد الله]
١٨٧٦	٢٩- انداني ٢
١٨٩٩	٣٠- داريماني
١٩٠٠	٣١- الحسن
١٩٢٠	٣٢- عبد اللاي ٢
١٩٣٨	٣٣- مَحْمَا ٢
١٩٤٨	٣٤- مَحْمَا ٣
١٩٥٣	٣٥- عبد اللاي ٣
١٩٦٨	٣٦- انداني ٣
١٩٦٩	٣٧- محمد عبد اللاي ٤
١٩٧٤	٣٨- ياكوبو ٢

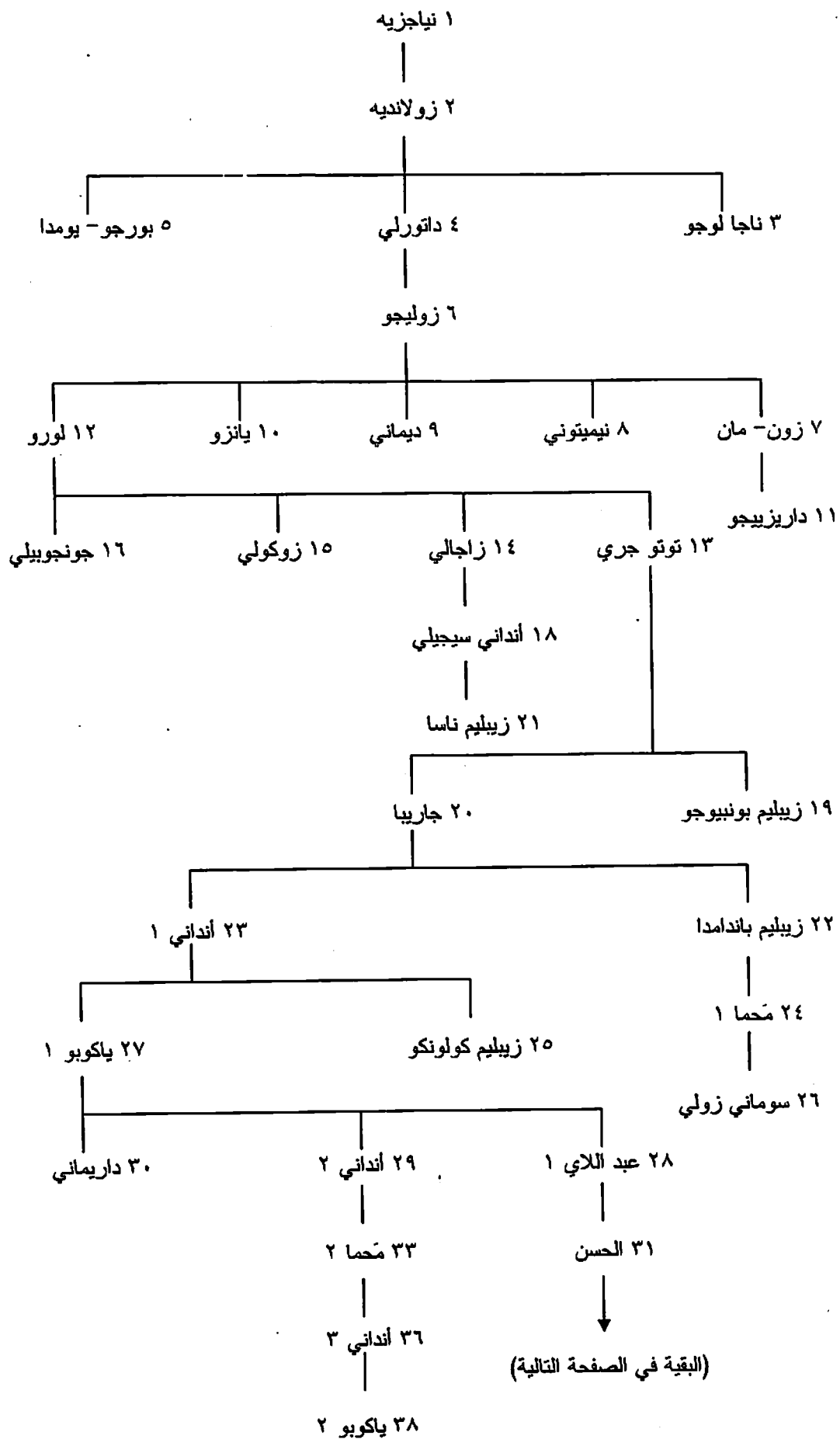

٣١ الحسن (انظر الصفحة السابقة)

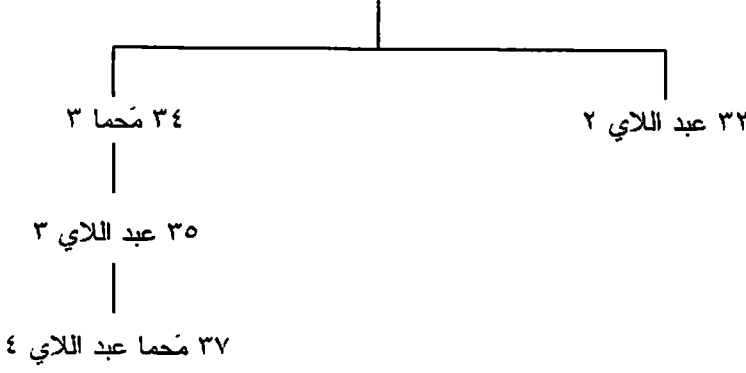

١٢١- بنين، وأويو، ودانهومي [داهومي] (Benin, Oyo and Dahomey):

١- الأوبايون^(١) (Obas) في بنين (منذ ح ١١٧٦):

١١٧٦ ح	١- أورانيان
١٢٠٠ ح	٢- إيفيكه ١
	٣- أوقاواهين
	٤- اينمين
١٢٥٥ ح	٥- إيفيدو
١٢٨٠ ح	٦- أوجولا
١٢٩٥ ح	٧- إيدوني
١٢٩٩ ح	٨- أوداج بيدو
١٣٣٤ ح	٩- أوين
١٣٧٠ ح	١٠- إجببكه
	١١- أوروييرو
	١٢- أوقاي فيوكون
١٤٤٠ ح	١٣- إيفواريه
١٤٧٣ ح	١٤- إيزوتي
١٤٧٣ ح	١٥- أولوا
١٤٨١ ح	١٦- أوزولوا
١٥٠٤ ح	١٧- إيزجه
١٥٥٠ ح	١٨- أوروجبوا
١٥٧٨ ح	١٩- اينجبودا
١٦٠٨ ح	٢٠- أو وان
١٦٤١ ح	٢١- أو ينزاي
١٦٦١ ح	٢٢- أكينزاي
١٦٦٩ ح	٢٣- أكينجبوي
١٦٧٥ ح	٢٤- أكينكبايه
١٦٨٤ ح	٢٥- أكينجبيدو
١٦٨٩ ح	٢٦- أوريه أونين
١٧٠٠ ح	٢٧- إيفواكبيه
١٧١٢ ح	٢٨- أوزوريه
١٧١٣ ح	٢٩- أكينزوا ١
١٧٣٥ ح	٣٠- أيري زوين

(1) سموا بهذا الاسم لأن كلا منهم يحمل لقب "أوبا".

ح ١٧٥٠	٣١- اكينجودا
ح ١٨٠٤	٣٢- اوبانوسا
ح ١٨١٦	٣٣- اوجيبو
ح ١٨١٦	٣٤- اوزيم ويدا
ح ١٨٤٨	٣٥- ادولو
ح ١٨٩٧-١٨٨٨	٣٦- اوفون رام فين
ح ١٩١٤	٣٧- ايفيكة ٢
ح ١٩٣٣	٣٨- اكينزوا ٢
ح ١٩٧٩	٣٩- اريدياوا

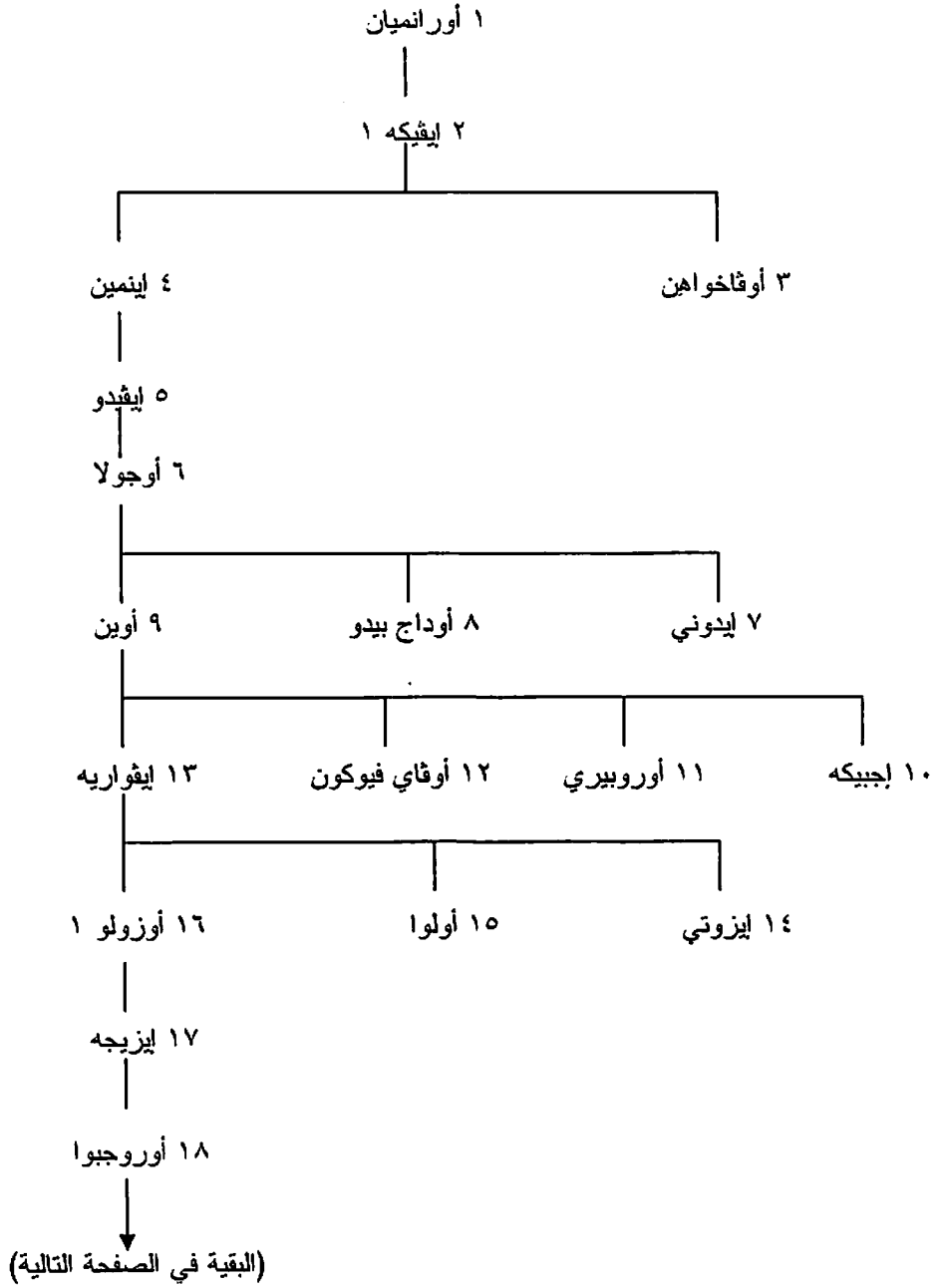

١٨ أوجبوا (انظر الصفحة السابقة)

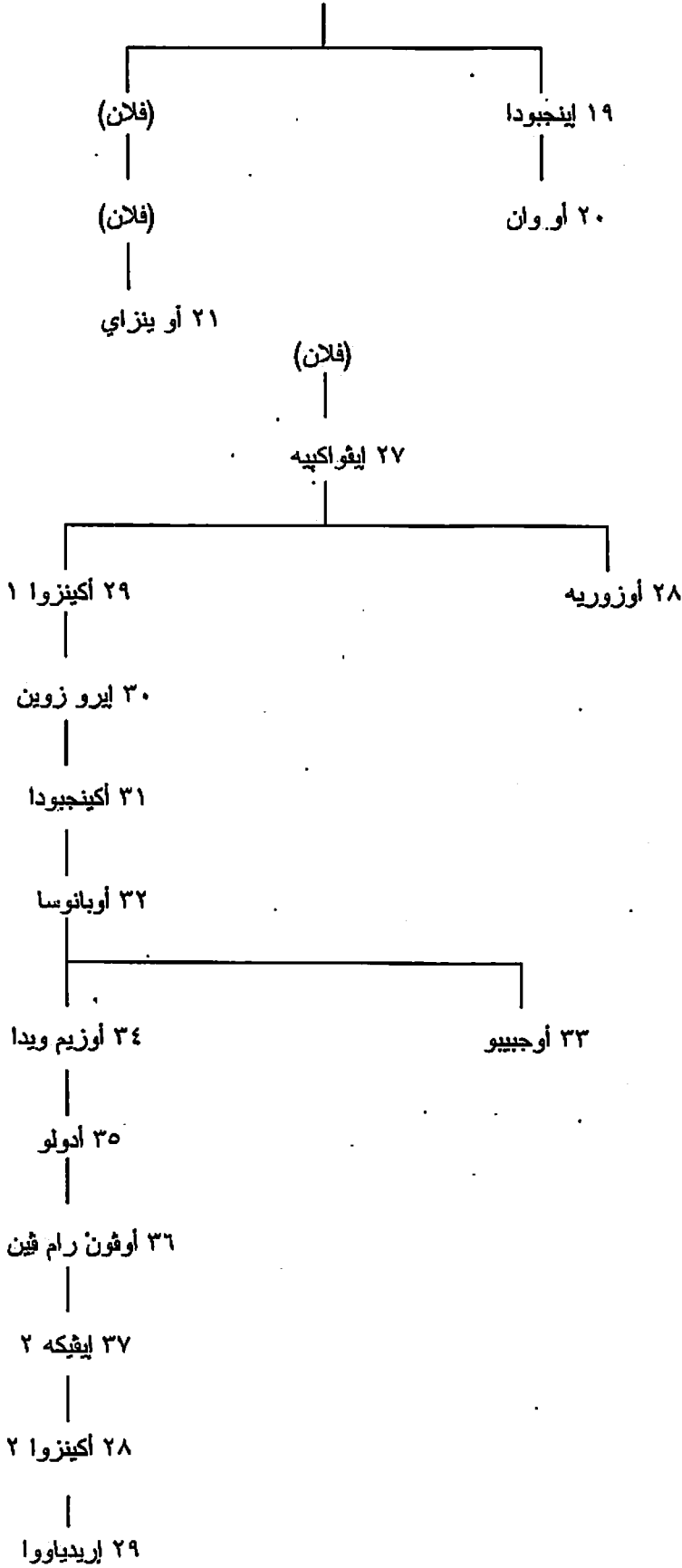

ب- الألافينيون^(١) (Alafins) في أويو (Oyo) (منذ ح ١٤٠٠):

ح ١٤٠٠؟	١- أورانيان
	٢- أچاكا (١)
	٣- سانجو
	أچاكا (٢)
	٤- أجانچو
	٥- كوري
	٦- أولواسو
	٧- أنيجبوجي
	٨- أوفيران
	٩- ايجو جوو چو
	١٠- أورو مپوتو
	١١- أچيبو يدا
ح ١٦٠٠	١٢- أيبيا
	١٣- أوبالوكوم
	١٤- أولودو
	١٥- أچابو
	١٦- أودار اوو
	١٧- كانران
	١٨- چاين
	١٩- أيببي
	٢٠- أوسي ياجو
ح ١٧٢٠	٢١- أوجيجي
ح ١٧٣٠	٢٢- أجبورو
	٢٣- أمون يوايه
	٢٤- أونيزيلي
ح ١٧٥٤	٢٥- لابيبي
	٢٦- أفون بيوچو
	٢٧- أجبولو چيه
	٢٨- ماچوجيه
ح ١٧٧٠	٢٩- ابيودون
ح ١٧٨٩	٣٠- أوليه
ح ١٧٩٦	٣١- أدبيو
ح ١٧٩٦.	٣٢- ماکو
ح ١٨٠٢	٣٣- ماچوتو
ح ١٨٣٠	٣٤- أمودو
ح ١٨٣٣	٣٥- أولو ويفو
ح ١٨٣٧	٣٦- أتيا
١٨٥٩	٣٧- أديلو
١٨٧٦	٣٨- أدبيمي ١
١٩٠٥	٣٩- لاوراني
١٩١١	٤٠- لاديجبولو ١

(1) سموا بهذا الاسم؛ لأن كلا منهم يحمل لقب 'الافين'.

١٩٤٥	٤١- أدینیران
١٩٦٩-١٩٥٦	٤٢- بیللو غادجیسین اولادجبولو ٢
١٩٧٠	٤٣- لامیدی أدیمی ٢

ج- ملوك أسرة آادا- تادونو [آلاداهونو Aladahonu] في دانهومي (ح ١٦٢٥-١٨٩٤):

١٦٢٥ ح	١- داکپو دوناو
١٦٥٠ ح	٢- إجابا
١٦٨٠ ح	٣- آکابا
١٧٠٨ ح	٤- آجادا
١٧٣٠ ح	٥- تاج بیسو
١٧٧٥	٦- کینجلا
١٧٨٩	٧- آونجولو
١٧٩٧	٨- آوندوزان
١٨١٨	٩- جیزو
١٨٥٨	١٠- آجلیلا
١٨٨٩-١٨٩٤	١١- جیبهانزین

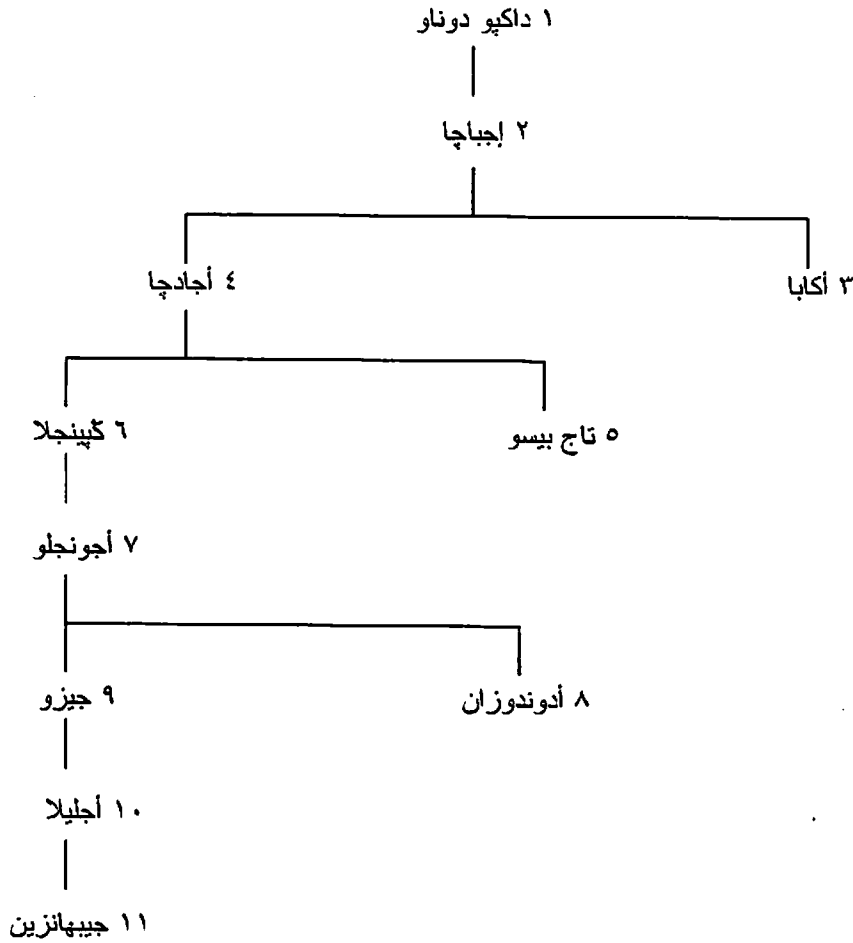

إثيوبيا

١٢٢- الأسر الإمبراطورية الحاكمة:

أ- أسرة زاجويه (Zagwe) (١١١٧-١٢٦٨):

١١١٧		١- ماراري
١١٣٣	ابن ١	٢- يم ريهانا كريستوس
١١٧٢	ابن أخي ١	٣- جيرا ماسكال لا لبيلا
١٢١٢	ابن ٣	٤- نا أكويتو لا أب
١٢٦٨-١٢٦٠	ابن ٤	٥- يت باراك

ب- الأسرة السلّيمانية (Solomonic Dynasty) (١٢٦٨-١٩٧٤):

١٢٦٨		١- بيكونو أملاك
١٢٨٥		٢- يا جابيعا سيون [صهيون]
١٢٩٤		٣- سينفا أرعد
١٢٩٥		٤- هيزبا أزجد
١٢٩٦		٥- كدما أزجد
١٢٩٧		٦- جن أزجد
١٢٩٨		٧- سابا أزجد
١٢٩٩		٨- ودم أرعد
١٣١٤		٩- عمدا سيون ١
١٣٤٤		١٠- ني وا يا كريستوس
١٣٧٢		١١- ني وا يا ماريام
١٣٨٢		١٢- داويت ١ [داود]
١٤١١		١٣- تي وديروس ١ [تودوروس]
١٤١٤		١٤- بيسحق [إسحاق]
١٤٢٩		١٥- أندرياس
١٤٣٠		١٦- تكلا ماريام
١٤٣٣		١٧- سزوا إياسو
١٤٣٣		١٨- عمدا إياسوس
١٤٣٤		١٩- زارئ يعقوب قواستانتينوس
١٤٦٨		٢٠- با أيدا ماريام ١
١٤٧٨		٢١- إسكندر
١٤٩٤		٢٢- عمدا سيون ٢
١٤٩٤		٢٣- ناعود
١٥٠٨		٢٤- ليئا دينجل داويت ٢
١٥٤٠		٢٥- جلاوديوس
١٥٥٩		٢٦- ميناس
١٥٦٣		٢٧- سرسا دينجل
١٥٩٧		٢٨- يعقوب (١)
١٦٠٣		٢٩- زا دينجل
١٦٠٤		يعقوب (٢)
١٦٠٧		٣٠- سوسينيوس
١٦٣٢		٣١- فاسيلداس
١٦٦٧		٣٢- يوحنيس ١ [يوحنا]

١٦٨٢	٣٣- اياسو ١
١٧٠٦	٣٤- تڪلا هيٺانوت ١
١٧٠٨	٣٥- تيو فلوس
١٧١١	٣٦- يوستوس
١٧١٦	٣٧- داويت ٣
١٧٢١	٣٨- اسما جيورجيس
١٧٣٠	٣٩- اياسو ٢
١٧٥٥	٤٠- ايو اس ١
١٧٦٩	٤١- يوحنيس ٢
١٧٦٩	٤٢- تڪلا هيٺانوت ٢
١٧٧٧	٤٣- سالومون [سليمان]
١٧٧٩	٤٤- تڪلا جيورجيس (١)
١٧٨٤	٤٥- اياسو ٣
١٧٨٨	تڪلا جيورجيس (٢)
١٧٨٩	٤٦- حزقياس
١٧٩٤	تڪلا جيورجيس (٣)
١٧٩٥	٤٧- با ايدا ماريام ٢
١٧٩٥	تڪلا جيورجيس (٤)
١٧٩٦	٤٨- ولدا سالومون (١)
١٧٩٧	٤٩- يونان (سلييل ٣١)
١٧٩٨	تڪلا جيورجيس (٥)
١٧٩٩	ولدا سالومون (٢)
١٧٩٩	٥٠- ديميتروس (١) (سلييل ٣١)
١٨٠٠	تڪلا جيورجيس (٦)
١٨٠٠	ديميتروس (٢)
١٨٠١	٥١- ايجولا سيون
١٨١٨	٥٢- يو اس ٢
١٨٢١	٥٣- جيجار (١) (سلييل ٣١)
١٨٢٦	٥٤- با ايدا ماريام ٣
١٨٢٦	جيجار (٢)
١٨٣٠	٥٥- اياسو ٤
١٨٣٢	٥٦- جبرا كريستوس (١)
١٨٣٢	٥٧- سهلا دينجيل (١) (سلييل ٣١)
١٨٣٢	جبرا كريستوس (٢)
١٨٣٢	سهلا دينجيل (٢)
١٨٤٠	٥٨- يوحنيس ٣ (١)
١٨٤١	سهلا دينجيل (٣)
١٨٥٠	يوحنيس ٣ (٢)
١٨٥١	سهلا دينجيل (٤)
١٨٥٥	٥٩- تي وديروس ٢
١٨٦٨	٦٠- تڪلا جيورجيس ٢
١٨٧١	٦١- يوحنيس ٤
١٨٨٩	٦٢- مينيليك ٢ (حاکم شوا)
١٩١٣	٦٣- ايچ اياسو
١٩١٦	٦٤- زاونديو (امبراطورة)
١٩٣٠-١٩٣٦	٦٥- هيل سيلاسي (١) (حفيد اعلى لرقم ٧ في شوا)

١٩٧٤-١٩٤١	هَيْلا سِيلاسي (٢)
-----------	--------------------

١٢٣- شُوا (Shoa) وهرَر (Harar):

١- الأسرة السلَيْمانيّة في شُوا (ح. ١٧٠٠-١٨٨٩):

١٧٠٠ ح	١- نيجاسي (سليل ٢٤ في إثيوبيا)
١٧٠٣	٢- زيبستا
١٧٢٠	٣- أبيّا
١٧٤٥	٤- أمها اياسو
١٧٧٥	٥- أصفا ووسين
١٨٠٨	٦- ووسين زاجاد
١٨١٣	٧- سهلا سِيلاسي
١٨٤٧	٨- هَيْلا مالاكوت
١٨٥٥	٩- مينيليك (١)
١٨٦٥-١٩١٣	مينيليك (٢) (امبراطور إثيوبيا في ١٨٨٩)

شجرة نسب أباطرة إثيوبيا وحكام شوا من الأسرة السكيماتية

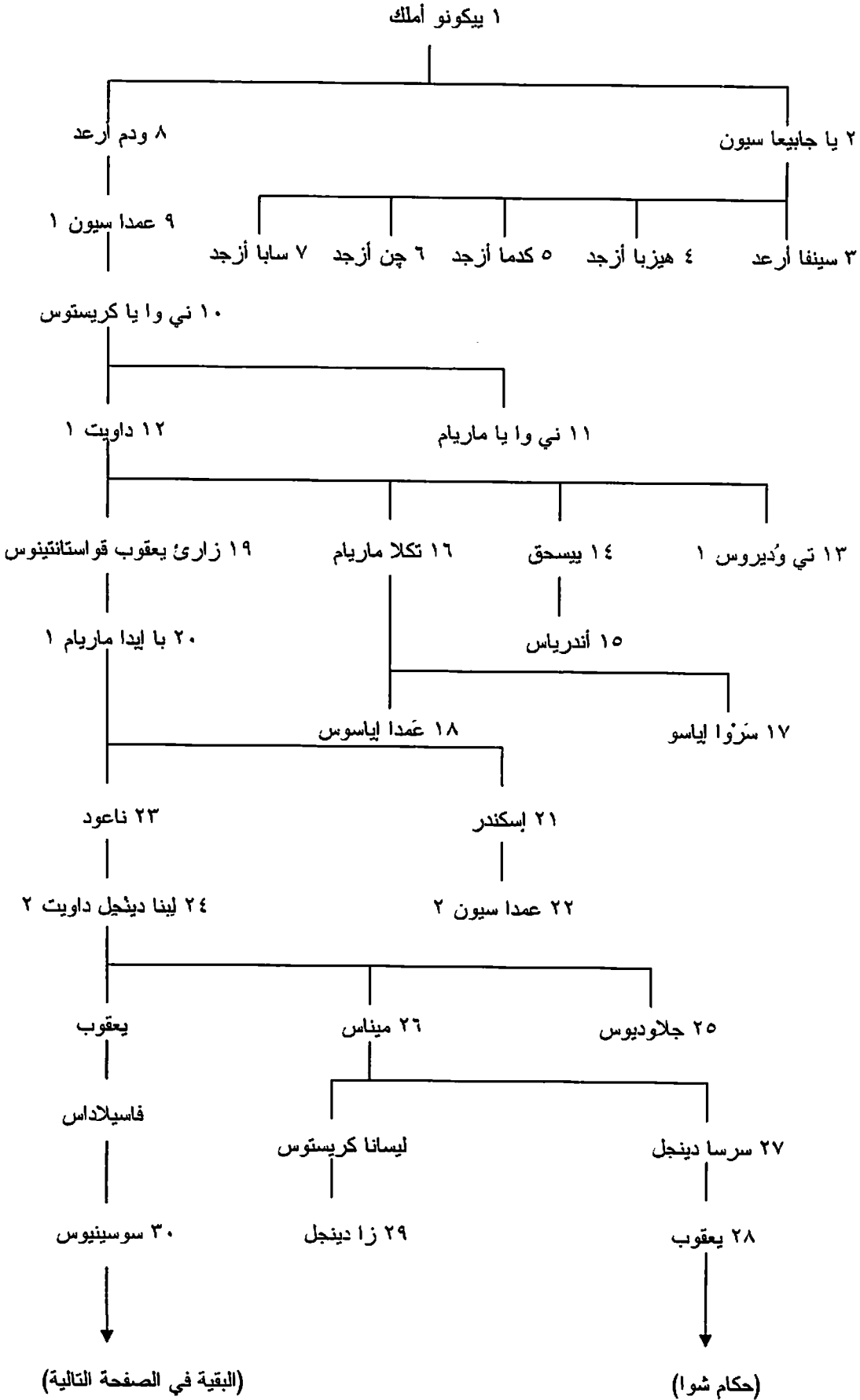

٣٠ سوسينيوس (انظر الصفحة السابقة)

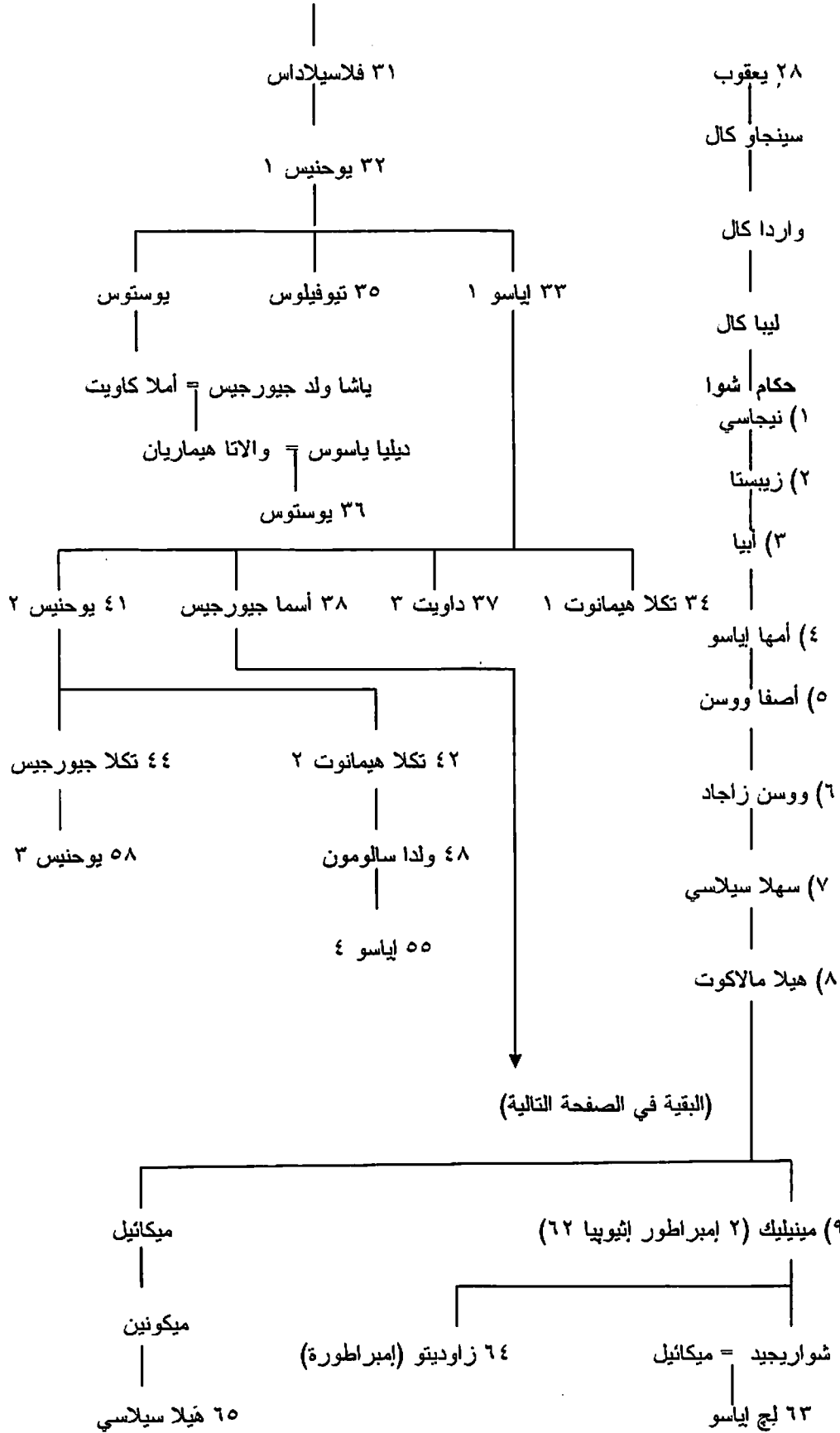

٣٨ أسما جيورجيس (انظر الصفحة السابقة)

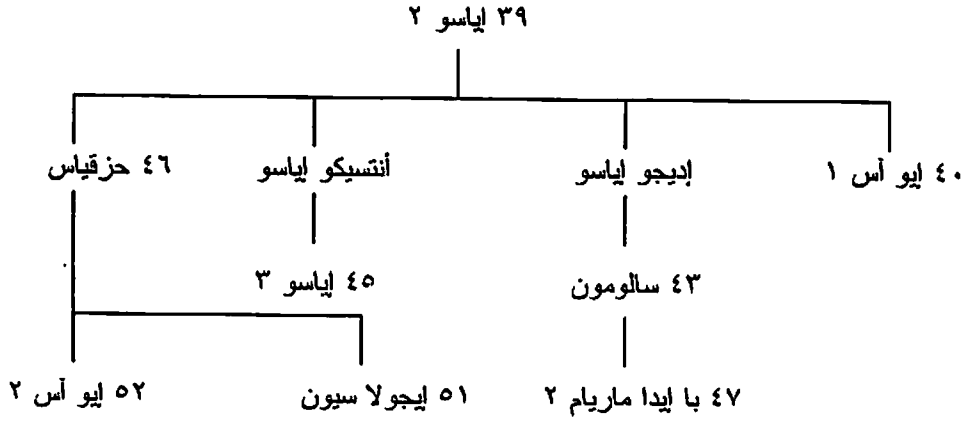

١: أرقام أباطرة إثيوبيا (١): أرقام حكام شوا

ب- أمراء هرر (٩٣٢-١٣٠٥هـ/١٥٢٥-١٨٨٧):

١٥٤٣-١٥٢٥	٩٣٢-٩٥٠ هـ	١- أحمد جران بن إبراهيم
١٥٥٢	٩٦١	٢- نور بن مجاهد (حفيد ١)
١٥٦٧	٩٧٥	٣- عثمان الحبشي
١٥٦٩	٩٧٧	٤- طلحة بن العباس
١٥٧١	٩٧٩	٥- ناصر بن عثمان
١٥٧٣	٩٨١	٦- محمد بن ناصر
١٥٧٦	٩٨٤	٧- منصور بن محمد
١٥٨٣-١٥٧٦	٩٨٤-٩٩١	٨- محمد بن إبراهيم
١٦٤٧	١٠٥٧	٩- علي بن داود
١٦٥٣	١٠٦٤	١٠- هاشم
١٦٧١	١٠٨٢	١١- عبد الله
١٧٠٠	١١١٢	١٢- طلحة
١٧٢١	١١٣٤	١٣- أبو بكر
١٧٣٢	١١٤٥	١٤- خلف
١٧٣٣	١١٤٦	١٥- حامد
١٧٤٧	١١٦٠	١٦- يوسف
١٧٥٦	١١٦٩	١٧- أحمد بن أبي بكر
١٧٨٣	١١٩٧	١٨- محمد
١٧٨٣	١١٩٧	١٩- عبد الشكور بن يوسف
١٧٩٤	١٢٠٩	٢٠- أحمد بن محمد
١٨٢١	١٢٣٧	٢١- عبد الرحمن بن محمد
١٨٢٦	١٢٤٢	٢٣- عبد الكريم بن محمد
١٨٣٤	١٢٥٠	٢٤- أبو بكر بن عبد المنان
١٨٥٢	١٢٦٩	٢٥- أحمد بن أبي بكر
١٨٧٥-١٨٥٦	١٢٧٢-١٢٩٢	٢٦- محمد بن علي
[١٨٨٥-١٨٧٥]	[١٢٩٢-١٣٠٣]	[الاحتلال المصري]
١٨٨٧-١٨٨٥	١٣٠٥-١٣٠٣	٢٧- عبد الله بن محمد

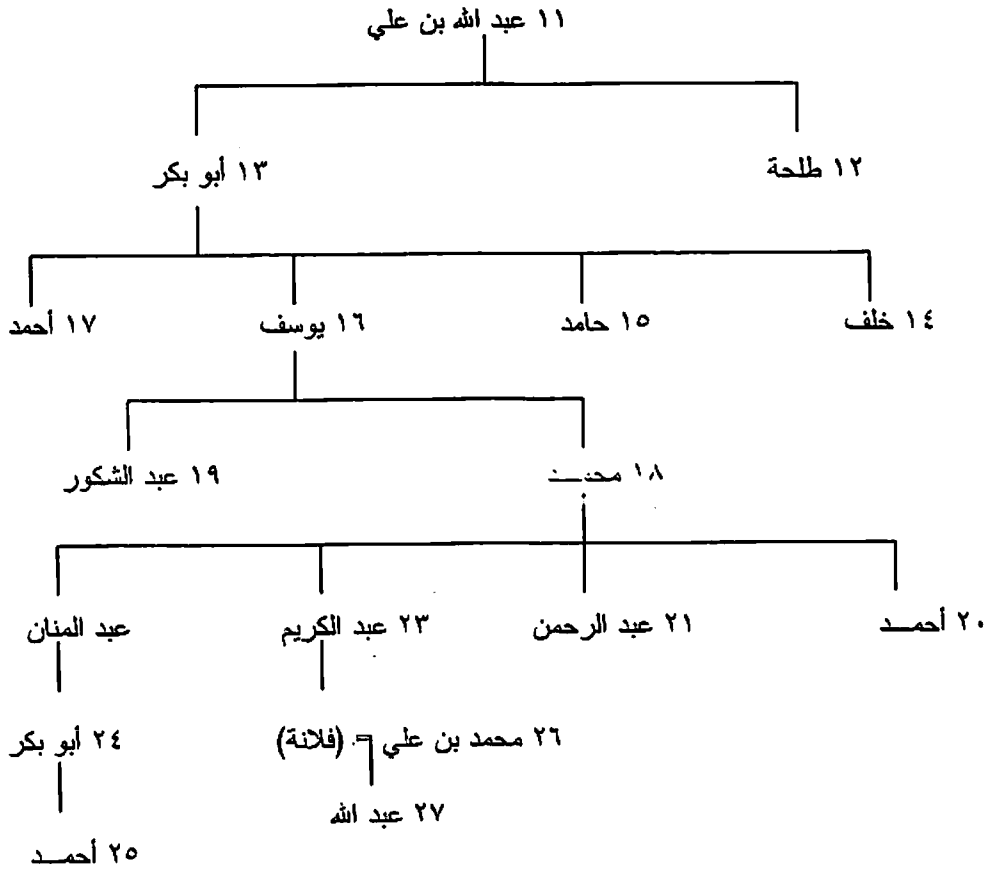

الصومال

١٢٤- أوفات (Awfat) وعَدَل (Adal):

١- أسرة ولازما (Walasma) في أوقات (ح ٦٦٩-٨٠٦هـ/ح ١٢٧٠-١٤٠٣):

١٢٧٠ ح	ح ٦٦٩ هـ	١- عمر بن دُنْيَا هوز
١٣٢١ ح	ح ٧٢١	٢- جازي وي [جازوي]
		٣- حق الدين ١
		٤- حسين
		٥- ناصر
		٦- المنصور ١
		٧- جمال الدين ١
		٨- أبوت
		٩- زُبَيْر
		١٠- مائة ليلة (ملكة)
		١١- صبر الدين ١
		١٢- كات علي
		١٣- حربي أرعد
		١٤- حق الدين ٢
١٤٠٣-١٣٧٣	٨٠٦-٧٧٥	١٥- سعد الدين أحمد

ب- أسرة ولّازما في عدل (٨١٢-٩٣٣هـ/١٤٠٩-١٥٢٦):

١٤٠٩	٨١٢ هـ	١٦- صبر الدين ٢
١٤١٨	٨٢١	١٧- المنصور ٢
١٤٢٥	٨٢٩	١٨- جمال الدين ٢
١٤٣٣	٨٣٧	١٩- بدّلاي
١٤٤٥	٨٤٩	٢٠- محمد ١
١٤٧١	٨٧٦	٢١- إبراهيم ١
١٤٧٢	٨٧٧	٢٢- شمس الدين
١٤٨٧	٨٩٣	٢٣- إبراهيم ٢
١٤٨٨	٨٩٤	٢٤- محمد ٢
١٥١٨	٩٢٤	٢٥- علي
١٥١٩	٩٢٥	٢٦- فخر الدين
١٥٢٦-١٥٢٠	٩٣٣-٩٢٧	٢٧- أبو بكر

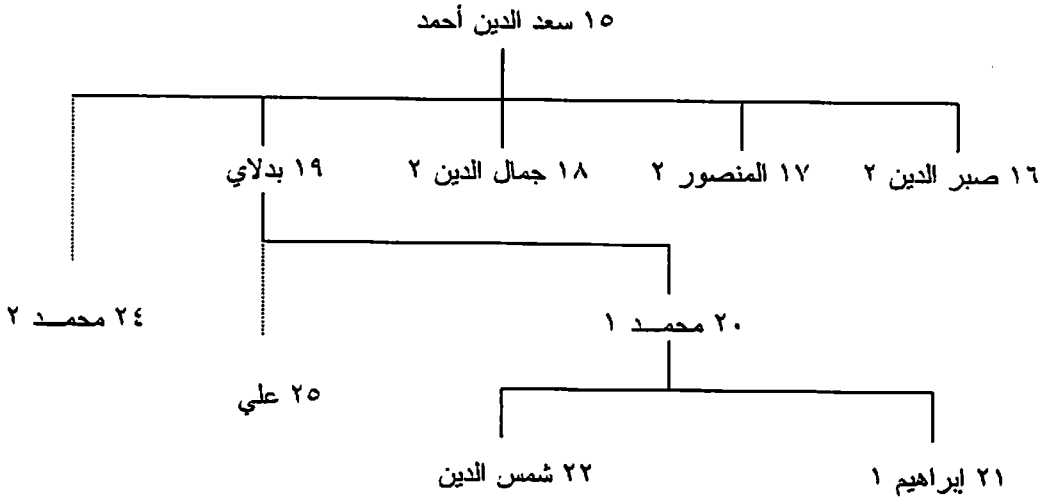

شرق إفريقيا

١٢٥- الدول المسلمة:

١- سلاطين كيلوه^(١) (Kilwa) [- أسرة الشيرازي] (٣٤٦-٩١٩هـ/٩٥٧-١٥١٣):

٩٥٧	٣٤٦ هـ	١- علي ١
٩٩٦	٣٨٦	٢- علي ٢
٩٩٩	٣٩٠	٣- داود ١
١٠٠٣	٣٩٤	٤- خالد ١
١٠٠٥	٣٩٦	٥- حسن ١
١٠٤٢	٤٣٤	٦- علي ٣
١١٠٠	٤٩٤	٧- علي ٤
١١٠٦	٥٠٠	٨- حسن ٢
١١٢٩	٥٢٤	٩- سليمان ١

(١) في تنزانيا الحديثة.

١١٣١	٥٢٦	١٠- داود ٢
١١٧٠	٥٦٦	١١- سليمان ٢ حسن
١١٨٨	٥٨٤	١٢- داود ٣
١١٩٠	٥٨٦	١٣- طالوت ١
١١٩١	٥٨٧	١٤- حسن ٣
١٢١٥	٦١٢	١٥- خالد ٢
١٢٢٥	٦٢٢	١٦- (غير معروف)
١٢٦٣	٦٦٢	١٧- علي ٥
١٢٧٧	٦٧٦	١٨- حسن ٤
١٢٩٤	٦٩٤	١٩- سليمان ٣
١٣٠٨	٧٠٨	٢٠- داود ٤ (١)
١٣١٠	٧١٠	٢١- حسن ٥
١٣٣٣	٧٣٤	داود ٤ (٢)
١٣٥٦	٧٥٧	٢٢- سليمان ٤
١٣٥٦	٧٥٨	٢٣- حسين ١
١٣٦٢	٧٦٤	٢٤- طالوت ٢
١٣٦٤	٧٦٦	٢٥- سليمان ٥
١٣٦٦	٧٦٨	٢٦- سليمان ٦
١٣٨٩	٧٩٢	٢٧- حسين ٢
١٤١٢	٨١٥	٢٨- محمد ١
١٤٢١	٨٢٥	٢٩- سليمان ٧
١٤٤٢	٨٤٦	٣٠- إسماعيل
١٤٥٤	٨٥٩	٣١- محمد ٢ يابيك
١٤٥٥	٨٦٠	٣٢- أحمد
١٤٥٦	٨٦١	٣٣- حسن ٦
١٤٦٦	٨٧١	٣٤- سعيد ١
١٤٧٦	٨٨١	٣٥- سليمان ٨ (ابن ٣١)
١٤٧٧	٨٨٢	٣٦- عبد الله
١٤٧٨	٨٨٣	٣٧- علي ٦
١٤٧٩	٨٨٤	٣٨- حسن ٧ (١) (ابن ٣٥)
١٤٨٥	٨٩٠	٣٩- صبهات
١٤٨٦	٨٩١	حسن ٧ (٢)
١٤٩٠	٨٩٦	٤٠- إبراهيم ١
١٤٩٥	٩٠١	٤١- فضيل
١٤٩٩	٩٠٥	٤٢- إبراهيم ٢ (١) (ابن ٣٥)
١٥٠٥	٩١١	٤٣- محمد ٣
١٥٠٦	٩١٢	٤٤- علي حسن
١٥٠٧	٩١٣	٤٥- محمد ٤ ميكاتو
١٥٠٧	٩١٣	إبراهيم ٢ (٢)
؟	؟	٤٦- سعيد ٢ (ابن ٣٥)
١٥١٣- ؟	٩١٩- ؟	٤٧- محمد ٥

(ملحوظة: ثمة اقتراح أن السلاطين من رقم ٩ إلى رقم ١٧ هم سلاطين غير حقيقيين، وقد نتج ذلك من ازدواجية في الحوليات، كما أن السلاطين من رقم ١ إلى رقم ٨ قد حكموا في الفترة الواقعة ما بين ح ١٢٠٠ و ١٣٠٠).

٢٨ محمد ١ (انظر الصفحة السابقة)

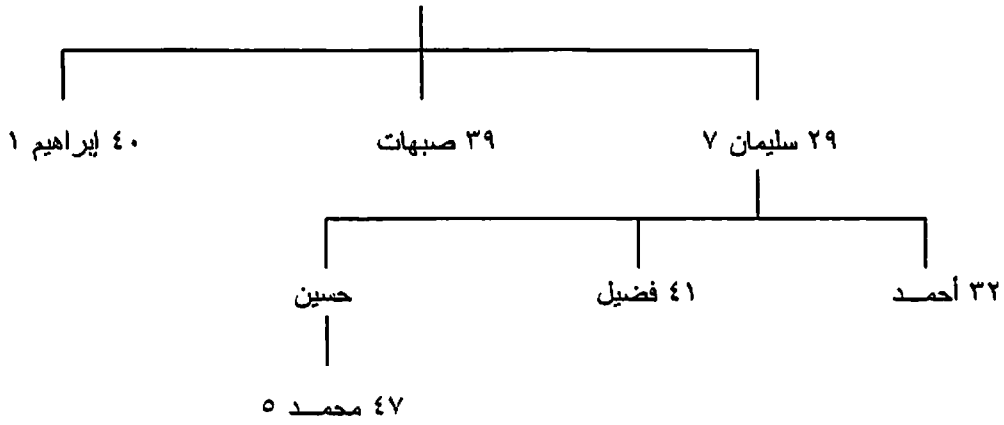

ب- المشايخ المزروعيون (Mazrui Shaikhs) في مُمبَاسَا (Mombasa) (ح. ١١١٠-١٢٥٢هـ/ح. ١٦٩٨-١٨٣٦):

١٦٩٨ ح	١١١٠ هـ	١- ناصر بن عبد الله
١٧٣٠	١١٤٣	٢- محمد بن عثمان
١٧٤٤	١١٥٧	٣- علي بن عثمان
١٧٥٤	١١٦٨	٤- مسعود
١٧٧٩	١١٩٣	٥- عبد الله بن محمد
١٧٨٢	١١٩٧	٦- أحمد
١٨١٤	١٢٣٠	٧- عبد الله بن أحمد
١٨٢٣	١٢٣٩	٨- سليمان
١٨٢٥	١٢٤١	٩- سالم
١٨٣٦-١٨٣٥	١٢٥٢-١٢٥١	١٠- راشد

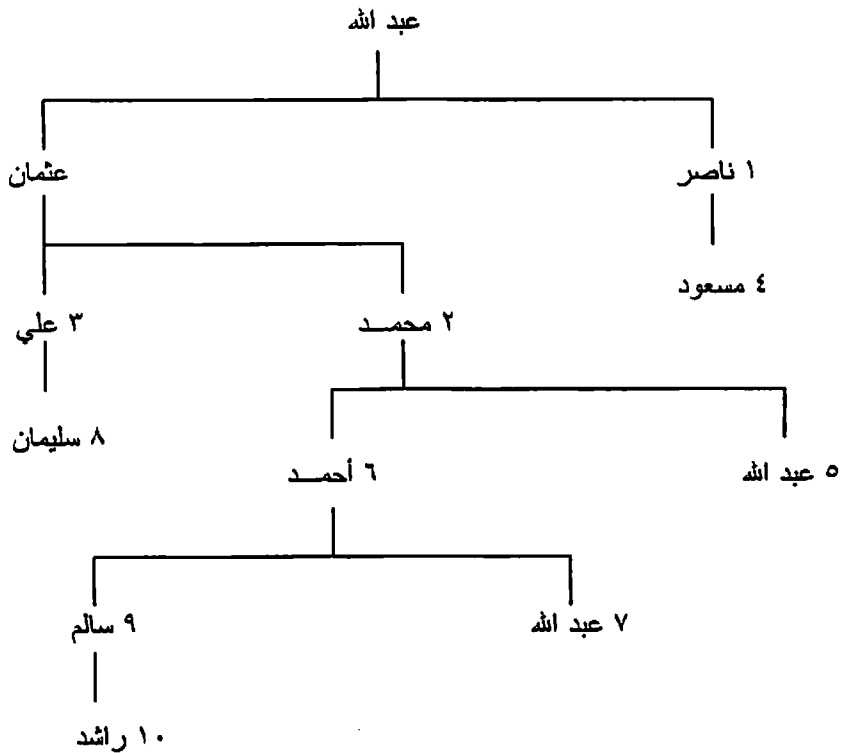

ج- آل بو سعيد [البوسعيد] سلاطين زنجبار [Zanzibar] (١٢٢١-١٣٨٤هـ/١٨٠٦-١٩٦٤):

١٨٠٦	١٢٢١ هـ	١- سعيد بن سلطان (سلطان عُمان)
١٨٥٦	١٢٧٣	٢- ماجد
١٨٧٠	١٢٨٧	٣- برغش
١٨٨٨	١٣٠٦	٤- خليفة بن برغش
١٨٩٠	١٣٠٨	٥- علي بن سعيد
١٨٩٣	١٣١١	٦- حمد
١٨٩٦	١٣١٤	٧- حمود
١٩٠٢	١٣٢٠	٨- علي بن حمود
١٩١١	١٣٢٩	٩- خليفة بن خروب
١٩٦٠	١٣٨٠	١٠- عبد الله
١٩٦٤-١٩٦٣	١٣٨٣-١٣٨٤	١١- جمشيد ^(١)

عنهم انظر شجرة نسب أسرة آل بو سعيد في عُمان، في آسيا.

١٢٦- الأوموكاميون^(٢) (Omukamas) في بونيورو^(٣) (Bunyoro) - أسرة بابي إيتو [بابيتو Babito] (ح. ١٤٥٠-١٩٦٧):

١٤٥٠ ح (٩)	١- روكيدي مئوجو
	٢- أوكاكي رواتجيرا
	٣- أويو نيمبا
	٤- ويثي ١ روبيمبكا
	٥- أوليمي ١ كاليمبي
	٦- نيابونجو ١ روليمو
	٧- ويثي ٢ روباجيراماسيجي
	٨- أوليمي ٢ روهونذ- وانجبي
	٩- نياروا أوموزارا كيارو
	١٠- تشوا ١ مالي روموما ماهانجا
	١١- ماشامبا (ملكة)
	١٢- كيبامببه ١ أوموزيكا
	١٣- ويثي ٣ روجوروكا
	١٤- نيايكا
	١٥- كيبامببه ٢ بيكاچو
١٧١٠ ح	١٦- أوليمي ٣ ايسانسا
١٧٣١	١٧- دوهاجا ١ تشوا موج ويجا
١٧٨٢ ح	١٨- أوليمي ٤ كاسوما
١٧٨٦	١٩- كيبامببه ٣ نياموتوكورا
١٨٣٥	٢٠- نيابونجو ٢ موجيئي
١٨٤٨	٢١- أوليمي ٥ رُوا كاباليه
١٨٥٢	٢٢- كيبامببه ٤ كاموراسي
١٨٦٩	٢٣- كاجوميريه
١٨٧٠	٢٤- تشوا ٢ كاباريجا
١٨٩٨	٢٥- كيتا هيمنوا كاروكاريه

- (١) قارن هذه القائمة بقائمة زامبور، ص ١٩٦.
(٢) سموا بهذا الاسم نظرا لأن كلا منهم حمل لقب 'أوموكاما'.
(٣) في أوغندا الحديثة.

١٩٠٢	٢٦- دوهاجا ٢ بيسيريكو
١٩٦٧-١٩٢٤	٢٧- ويثي ٤ تيتو جافابوسا

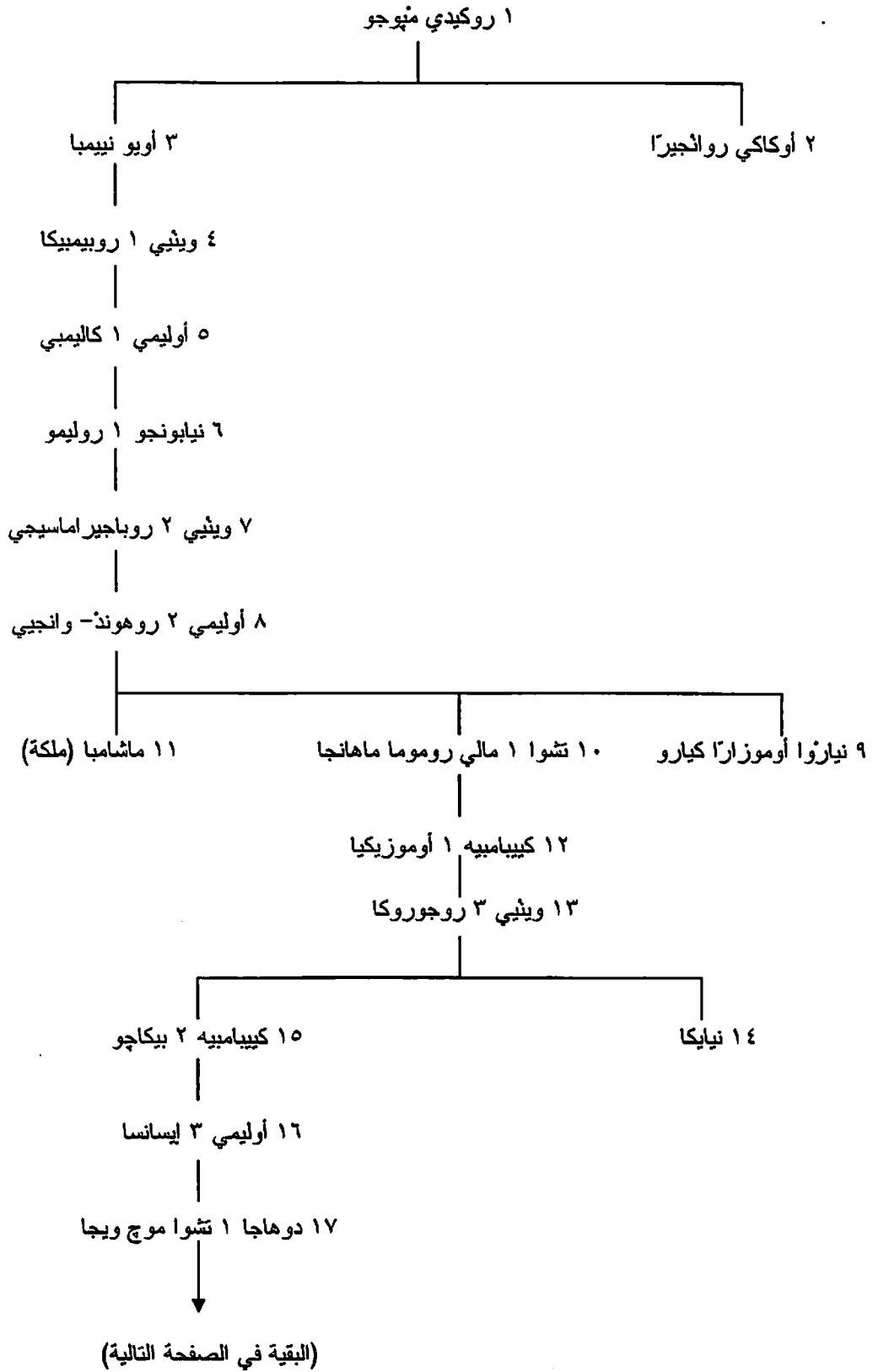

١٧ دوهاجا ١ تشوا موج ويجا (انظر الصفحة السابقة)

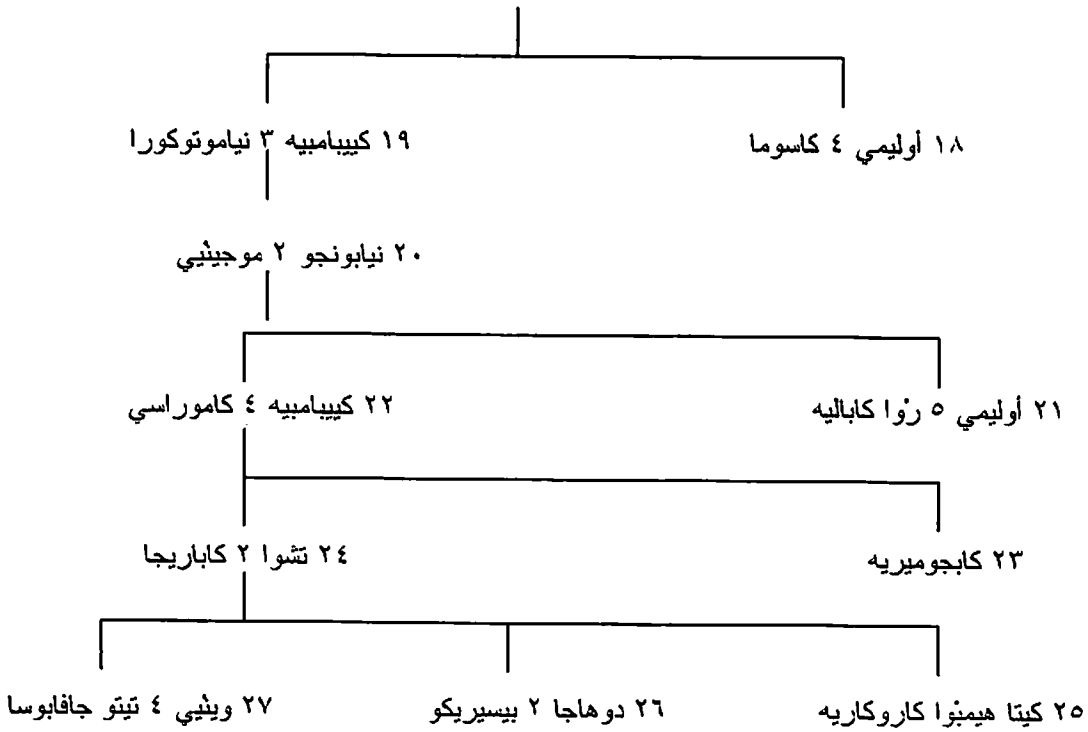

١٢٧- نكوري وكاراجوي (Nkore & Karagwe) - أسرة باهيندا (Bahinda):

١- الأوموجابيون^(١) (Omugabes) في نكوري^(٢) [انكولي Anko] (ح ١٤٣٠-١٩٦٧):

١٤٣٠ ح (٤)		١- روهيندا (حاكم كاراجوي)
١٤٤٦ ح	ابن ١	٢- نكوبا
١٤٧٥ ح	ابن ٢	٣- نيايكا
١٥٣٠ ح	ابن ٣	٤- نيا بوجارو نتاري ١
١٥٣١ ح	ابن ٤	٥- روشانجو
١٥٥٩ ح	ابن ٥	٦- نتاري ٢ كاجوي جيجاريرا
١٥٨٧ ح	ابن ٦	٧- نتاري ٣ روجامبا
١٦١٥ ح	ابن ٧	٨- كاساسيرا
١٦٤٣ ح	ابن ٨	٩- كيتيرا
	ابن ٨	١٠- روموتجي
١٦٧١ ح	ابن ١٠	١١- ميريندي
١٦٩٩ ح	ابن ١١	١٢- نتاري ٤ كيتابانيورو
١٧٢٧ ح	ابن ١٢	١٣- ماگوا
		١٤- روابيريرا
١٧٥٥ ح		١٥- كارارا
		١٦- كارايجا
		١٧- كاهايا ١
		١٨- نيا كاشايچا
١٧٨٣ ح		١٩- بوارينجا

(1) سمو بهذا الاسم لأن كلا منهم حمل لقب 'أوموجابي'.
(2) في أوغندا الحديثة.

			٢٠- روبيشنجيا
١٨١١ ح		}	٢١- كايونجا
			٢٢- جاسيونجا ١
١٨٣٩ ح			٢٣- موتامبوكا
١٨٦٧ ح			٢٤- نتاري ٥
١٨٩٥			٢٥- كاهايا ٢
١٩٦٧-١٩٤٤			٢٦- جاسيونجا ٢

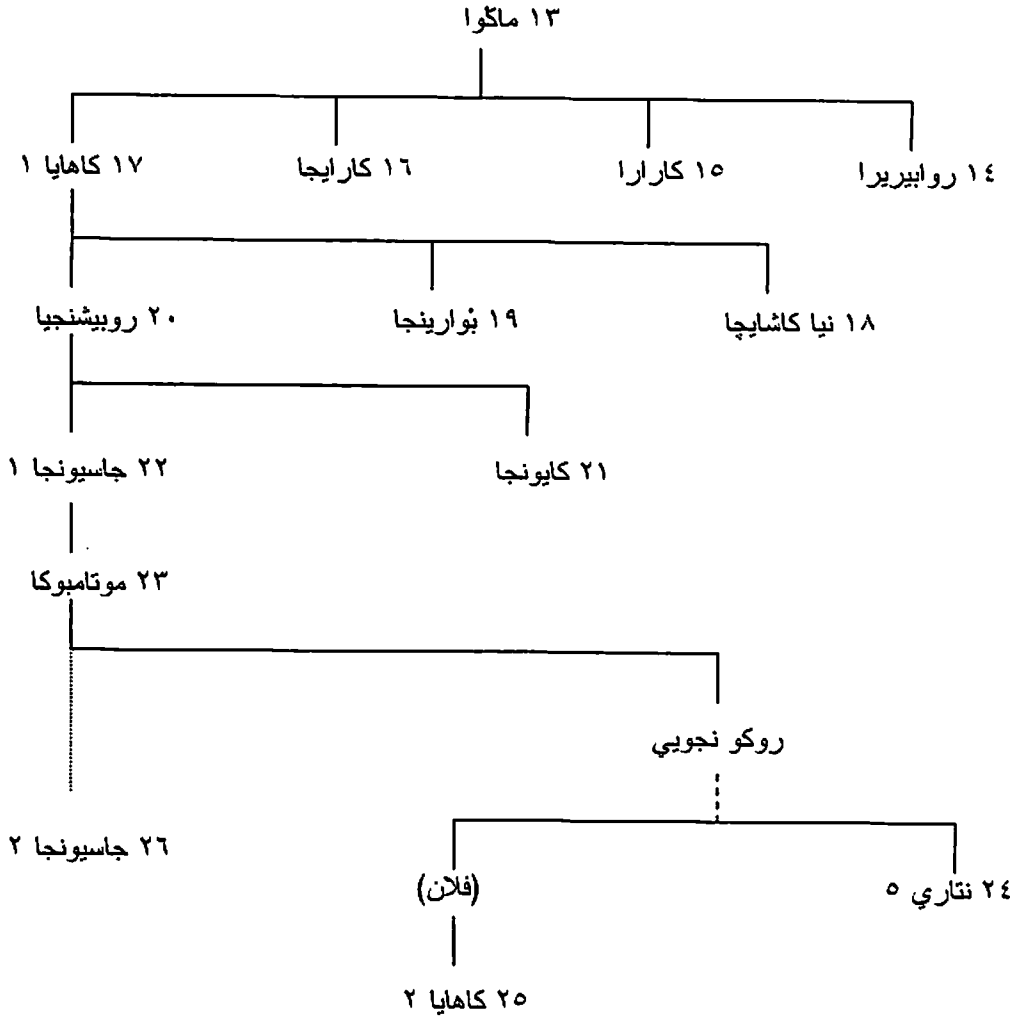

ب- الأوموجاييون^(١) في كاراجوي^(٢) (ح. ١٤٥٠-١٩٦٣):

١٤٥٠ ح (٤)		١- روهيندا كيزارا باجابيه
١٤٩٠ ح		٢- نتاري ١
١٥٢٠ ح		٣- روهيندا ٢
١٥٥٠ ح		٤- نتاري ٢
١٥٧٥ ح		٥- روهيندا ٣
١٥٩٥ ح		٦- نتاري ٣
١٦٢٠ ح		٧- روهيندا ٤
١٦٤٥ ح		٨- نتاري ٤

(1) انظر حاشية ١ في الصفحة السابقة.

(2) في تنزانيا الحديثة.

١٦٧٥ ح		٩- روهيندا ٥
١٧٠٠ ح		١٠- روزاتيرا
١٧٢٥ ح		١١- مهيجا
١٧٥٠ ح		١٢- كاليميرا بويرانجيندا
١٧٧٥ ح		١٣- نثاري ٥ كيتا بانورو
١٧٩٥ ح		١٤- روهيندا ٦ اورشونجو
١٨٢٠ ح	ابن ١٤	١٥- نڊاجارا ١
١٨٥٣	ابن ١٥	١٦- رومانبيكا ١
١٨٨٣	ابن ١٦	١٧- كاينچي كاليميرا ٢
١٨٨٦	ابن ١٧	١٨- نياموكوبا نڊاجارا ٢
١٨٩٣	ابن ١٨	١٩- كانوروزي نثاري ٦
١٩١٦	ابن ١٩	٢٠- رومانبيكا ٢
١٩٦٣-١٩٣٩	سليل ١٦	٢١- روهيندا ٧

١٢٨- الكاباكيون^(١) (Kabakas) في بوجاندا^(٢) (Buganda) [- أسرة كيجاندا (Kiganda) (ح. ١٤٠٠-١٩٦٧):

		١- كيننو
		٢- تشوا ١
١٤٢٠ ح		٣- كيميرا
١٤٤٧ ح		٤- تيمبو
١٤٧٤ ح		٥- كيجالا
١٥٠١ ح		٦- كيimba
١٥٢٨ ح		٧- كايمبا
١٥٥٥ ح		٨- ناكينجه
		٩- مولونڊو
١٥٨٢ ح	{	١٠- چيمبا
		١١- سو اونا ١
١٦٠٩ ح		١٢- سيكا ما انيا
		١٣- كيمبوخوي
١٦٣٦ ح		١٤- كاتيريجا
		١٥- موتيني ١
١٦٦٣ ح	{	١٦- چو اوكو
		١٧- كايمبا
١٦٩٠ ح		١٨- تيبانديكا
		١٩- نڊاولا
		٢٠- كاجولو
١٧١٧ ح	{	٢١- كيكولوي
		٢٢- ماواندا
		٢٣- موانجا ١
١٧٤٤ ح	{	٢٤- ناموجالا
		٢٥- كياباجو
١٧٧١ ح		٢٦- چونجو
		٢٧- سيماکو اوکيرو

(1) سمو بهذا الاسم لأن كلا منهم حمل لقب 'كاباكا'.
(2) في اوغندا.

١٧٩٨ ح	٢٨- كامانيا
١٨٢٥ ح	٢٩- سو أونا ٢
١٨٥٢	٣٠- موتيسا ١
١٨٨٤	٣١- موانجا ٢ (١)
١٨٨٨	٣٢- كي وي وا موتيبي ٢
١٨٨٨	٣٣- كالما
١٨٩٠	موانجا ٢ (٢)
١٨٩٧	٣٤- داودي تشوا ٢
١٩٦٧-١٩٣٩	٣٥- موتيسا ٢

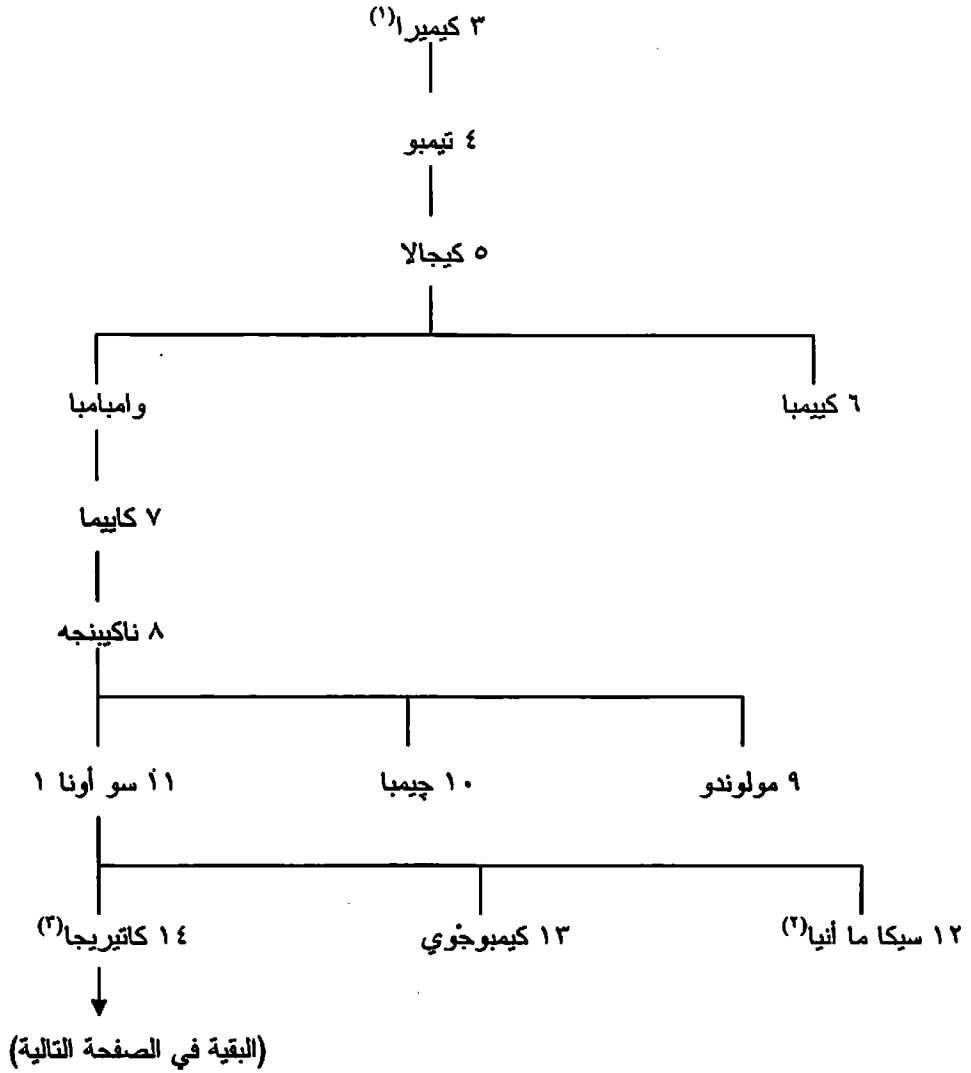

- (١) لم يذكر المؤلف علاقته بمن سبقه من الحكام، ولكنه في الإنترنت ابن "كاليميرا" ابن "تشوا" (رقم ٢) ابن كينتو (رقم ١).
(٢) هو ابن "مولونديو" (رقم ٩) في الإنترنت.
(٣) هو ابن "سيكا ما أنيا" (رقم ١٢) في الإنترنت.

١٤ كاتيريجا (انظر الصفحة السابقة)

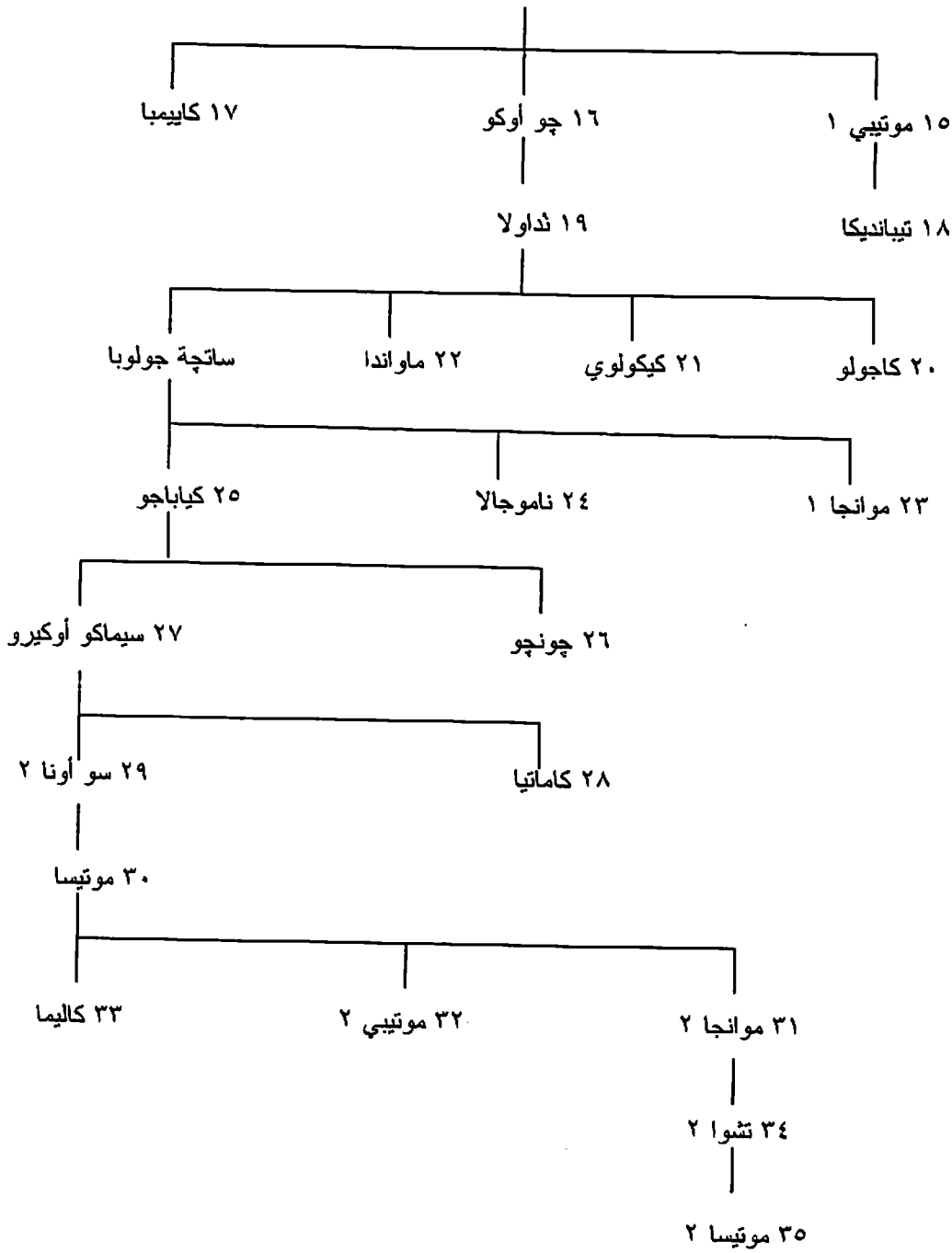

١٢٩- رواندا وبوروندي (Rwanda & Burundi):

١- المواميون^(١) (Mwamis) في رواندا [- أسرة بانيجينيا Banyiginya] (ح. ١٣٥٠-١٩٦١):

١٣٥٠ ح		١- نداهيرو رو يانجيه
١٣٨٦ ح	ابن ١	٢- ندوبا
١٤١٠ ح	ابن ٢	٣- ساميمبا
١٤٣٤ ح	ابن ٣	٤- نسورو ساموكوندو
١٤٥٨ ح	ابن ٤	٥- روجانزا بويما

(1) سموا بهذا الاسم نظرا لأن كلا منهم حمل لقب 'موامي'.

١٤٨٢ ح	ابن ٤	٦- سايلما روڭوي
١٥٠٦ ح		٧- كيجيري ١ موڭوبانيا
١٥٢٨ ح	أخو ٧	٨- ميبامبوي ١ موتا ازي
١٥٥٢ ح	ابن ٨	٩- يوهي ١ جاهيما
١٥٧٦ ح	ابن ٩	١٠- نداهيرو ٢ سيا اماري
١٦٠٠ ح		١١- روجانزا ٢ نڊو اوري
١٦٢٤ ح	ابن ١١	١٢- موتارا ١ سي ايموڭيشي
١٦٤٨ ح	ابن ١٢	١٣- كيجيري ٢ نياموڭيشيرا
١٦٧٢ ح	ابن ١٣	١٤- ميبامبوي ٢ جيسانورا
١٦٩٦ ح	ابن ١٤	١٥- يوهي ٢ مازيمپاكا
١٧٢٠ ح	ابن ١٥	١٦- كاريمي ايرا روا اكا
١٧٤٤ ح	ابن ١٥	١٧- سايلما ٢ روڭوجيرا
١٧٦٨ ح	ابن ١٧	١٨- كيجيري ٣ نداباراسا
١٧٩٢ ح	ابن ١٨	١٩- ميبامبوي ٣ سي اينتا ابيو
١٧٩٧ ح	ابن ١٩	٢٠- يوهي ٣ جاهينديرو
١٨٣٠ ح	ابن ٢٠	٢١- موتارا ٢ روو اوجيرا
١٨٥٣ ح	ابن ٢١	٢٢- كيجيري ٤ روابوجيري
١٨٩٥ ح	ابن ٢٢	٢٣- ميبامبوي ٤ روتوليندوا
١٨٩٦ ح	ابن ٢٣	٢٤- يوهي ٤ موسينجا
١٩٣١ ح	ابن ٢٤	٢٥- موتارا ٣ روداهيڭوا
١٩٦١-١٩٥٩ ح	ابن ٢٥	٢٦- كيجيري ٥ نداهونديروا

ب- المواميون^(١) في بوروندي (ح ١٦٧٥-١٩٦٦):

١٦٧٥ ح		١- نتاري ١ روشاتسي
١٧٠٥ ح		٢- مويزي ١
١٧٣٥ ح		٣- موتاجا ١ سي اينيام وي ايزا
١٧٦٥ ح	ابن ٣	٤- موامبوتسا ١
١٧٩٥ ح	ابن ٤	٥- نتاري ٢ روجا امبا
١٨٥٢ ح	ابن ٥	٦- مويزي ٢ كيسابو
١٩٠٨ ح	ابن ٦	٧- موتاجا ٢
١٩١٦ ح	ابن ٧	٨- موامبوتسا ٢
١٩٦٦ ح	ابن ٨	٩- نتاري ٣ نديزي

وسط إفريقيا

١٣٠- أسرة موني موتاپا^(٢) (Mwene Mutapa) (ح ١٤٤٠-١٩١٧):

١٤٤٠ ح		١- نياتسيمبا موتوتا
١٤٥٠ ح		٢- ماتوييه نيانهيوي
١٤٨٠ ح		٣- مافورا ما اوب وي
١٤٨٠ ح		٤- نياهو ما موكميرو
١٤٩٠ ح		٥- تشانجاميري

(١) انظر حاشية ١ في الصفحة السابقة.

(٢) في زيمبابوي وموزمبيق الحديثين.

۱۴۹۴	۶- تشیکو یو تشیسامارینجو
۱۵۳۰	۷- نیشانجوي مونیمبیری
۱۵۵۰	۸- تشیقیری نیاسورو
۱۵۶۰	۹- نیجومو تشیسامهورو
۱۵۸۹	۱۰- جاتسی روسیری
۱۶۲۳	۱۱- نیامبو کابا راریدزی
۱۶۲۹	۱۲- مافورا مْهاندی فیلیپ
۱۶۵۲	۱۳- سیتی کازورو کاموساپا
۱۶۶۳	۱۴- کامهاراپاسو موکومب وی
۱۶۹۲	۱۵- نیاکامبیرا
۱۶۹۴	۱۶- نیاما ایندی مْهاندی
۱۷۰۷	۱۷- نیین یدزی زیندا
۱۷۱۱	۱۸- بوروما دانج وارانج وا
۱۷۱۹	۱۹- ساماتامبیرا نیامْ هاندو ۱
۱۷۳۵	۲۰- نیاتسو تسو
۱۷۴۰	۲۱- دهوی موبون زاجوتو
۱۷۵۹	۲۲- تشانجارا
۱۷۸۵	۲۳- نیامْ هاندو ۲
۱۷۹۰	۲۴- تشی وا یو
۱۸۱۰	۲۵- نیاسورو
۱۸۳۵	۲۶- کاتاروزا
۱۸۶۸	۲۷- کاندی یا
۱۸۷۰	۲۸- ذزودا
۱۹۱۷-۱۸۸۷	۲۹- تشیو کو

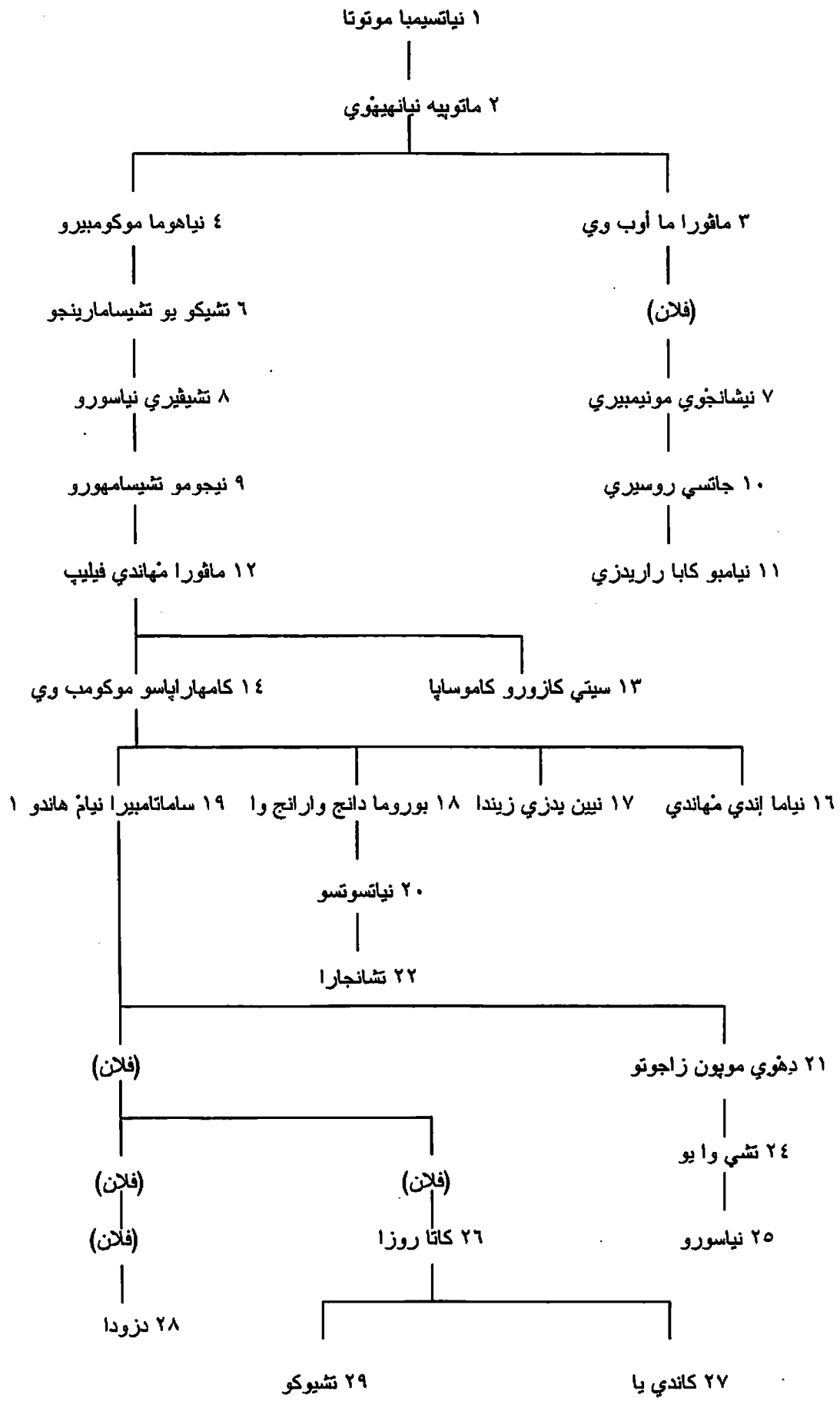

١٣١- مملكة الكونغو^(١) (Kongo) (ح ١٤٩٠-١٧١٨):

١٤٩٠ ح	١- نزينجا كو وُو
١٥٠٦	٢- نزينجا مقيمبا أفونسو ١
١٥٤٣	٣- پدرو ١ نكانجا مقيمبا
١٥٤٥	٤- ديجو ١
١٥٦١	٥- أفونسو ٢
١٥٦١	٦- برنادو ١
١٥٦٦	٧- إنريك ١
١٥٦٧	٨- ألفارو ١
١٥٧٦	٩- ألفارو ٢
١٦١٤	١٠- برنادو ٢
١٦١٥	١١- ألفارو ٣
١٦٢٢	١٢- پدرو ٢
١٦٢٤	١٣- جارتيا ١ (ابن ١٢)
١٦٢٦	١٤- أميروزيو
١٦٣١	١٥- ألفارو ٤
١٦٣٦	١٦- ألفارو ٥
١٦٣٦	١٧- ألفارو ٦
١٦٤١	١٨- جارتيا ٢
١٦٦١	١٩- أنتونيو ١
١٦٦٥	٢٠- ألفارو ٧
١٦٦٦	٢١- ألفارو ٨
١٦٦٦	٢٢- أفونسو ٣
١٦٨٣-١٦٦٧	٢٣- پدرو ٣
١٦٧٤-١٦٦٩	٢٤- رافاييل
؟ -١٦٦٩	٢٥- ألفارو ٩
١٦٧٨-١٦٧٤	٢٦- دانيل
١٧١٧-١٦٨٣	٢٧- جوان
؟ -١٧١٨	٢٨- پدرو ٤
؟ -١٧١٨	٢٩- پدرو ٥

(١) كانت عاصمة مملكة الكونغو، تقع فيما يعرف الآن بأنجولا، ولكن ممتلكاتها شملت جزءا كبيرا مما يعرف الآن بجمهورية الكونغو.

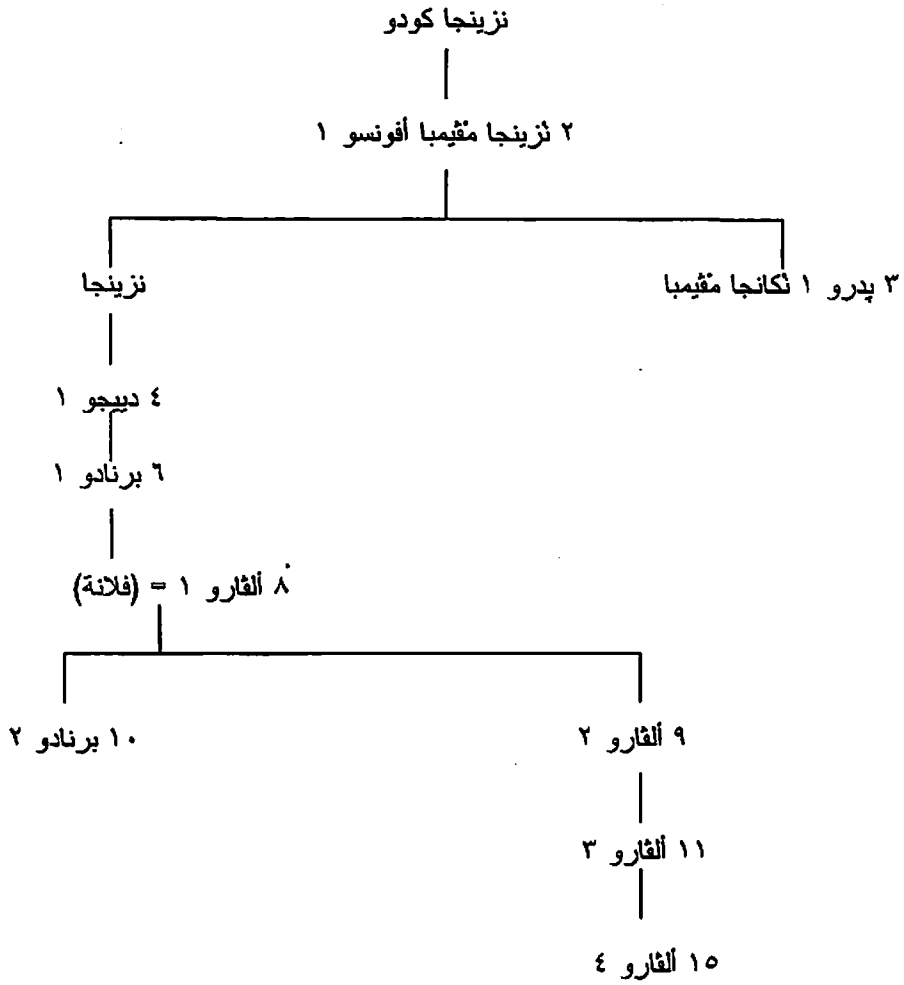

۱۳۲- دول لوبا ولوندا (Luba & Lunda):

۱- ملوك لوبا^(۱) (ح ۱۶۲۰-۱۸۸۵):

ح ۱۶۲۰	۱- ایلونجا وال قیفو
	۲- کاسونجو مؤینی کییانزا
	۳- نجوی سانزا
	۴- کاسونجو کابوندولو
	۵- کوم ویمبا میوتو
	۶- کاسونجو بونس وی
	۷- مؤینی کومبی دای
ح ۱۷۴۰	۸- کادیلو
	۹- کیکنیا
	۱۰- کا- اومبو
	۱۱- میکینو
ح ۱۷۸۰	۱۲- ایلونجا سونجا
ح ۱۸۱۰	۱۳- کوم ویمبا نجومیه
ح ۱۸۴۰	۱۴- ندای آ موجینجا
ح ۱۸۴۰	۱۵- ایلونجا کابالا

(1) فی زائیر الحدیثة.

١٨٧٠ ح	١٦- مولوبا
	١٧- كيتامبا
١٨٨٥ ح- ؟	١٩- كاسونجا كولومبو

ب- ملوك لوند^(١) (ح ١٦٠٠-١٩٠٧):

	١- نكوندا ماتيت
١٦٠٠ ح	٢- سيبند بيرونج (اخو ١ في لوبا)
١٦٣٠ ح	٣- يافو بيرونج
١٦٦٠ ح	٤- يافو ناويج
١٦٩٠ ح	٥- مبال ايافو
١٧٢٠ ح	٦- موكاز مونيغ كابلوند
١٧٢٠ ح	٧- موتيبا كات كاتينج
١٧٥٠ ح	٨- موكاز وار انان كونج
١٧٦٧ ح	٩- ناويج موفا موتشيم بونج
١٧٧٥ ح	١٠- تشيكومبي ايافو
١٨٠٠ ح	١١- ناويج ديتيند
١٨٥٢	١٢- مولاچي ناموان
١٨٥٧	١٣- موتيبا تشيكومبو
١٨٧٣	١٤- مبالا كامونج ايسوت
١٨٧٤	١٥- مبوب موتيبا كات
١٨٨٣	١٦- تشيم- بيندو كاسانج
١٨٨٤	١٧- كانجاپو ناويج
١٨٨٤	١٨- موديب
١٨٨٦	١٩- موتاند موكاز
١٨٨٧	٢٠- مبالا كالونج
١٩٠٧-١٨٨٧	٢١- موشيدي

ج- ملوك كازيمبا لوبا^(١) (Kazemde Luapula) (ح ١٧١٠-١٨٩٩):

١٧١٠ ح	١- كازيمبا ١ نجاندا بيلوندا
١٧٤٠ ح	٢- كازيمبا ٢ كانيمبو
١٧٦٠ ح	٣- كازيمبا ٣ ايلونجا
١٨٠٥ ح	٤- كازيمبا ٤ كيبانجو كيليك
١٨٥٠ ح	٥- كازيمبا ٥ مونجو مفاوما
١٨٥٤	٦- كازيمبا ٦ سيناننا مونونا
١٨٦٢	٧- كازيمبا ٧ مونجا نسيما
١٨٧٠	٨- كازيمبا ٨ سينكون كولي كافوتي
١٨٧٢	٩- كازيمبا ٩ لوك ويسا مپانجا
١٨٩٩-١٨٨٥	١٠- كازيمبا ١٠ كانيمبو نتيما

(1) في زامبيا الحديثة.

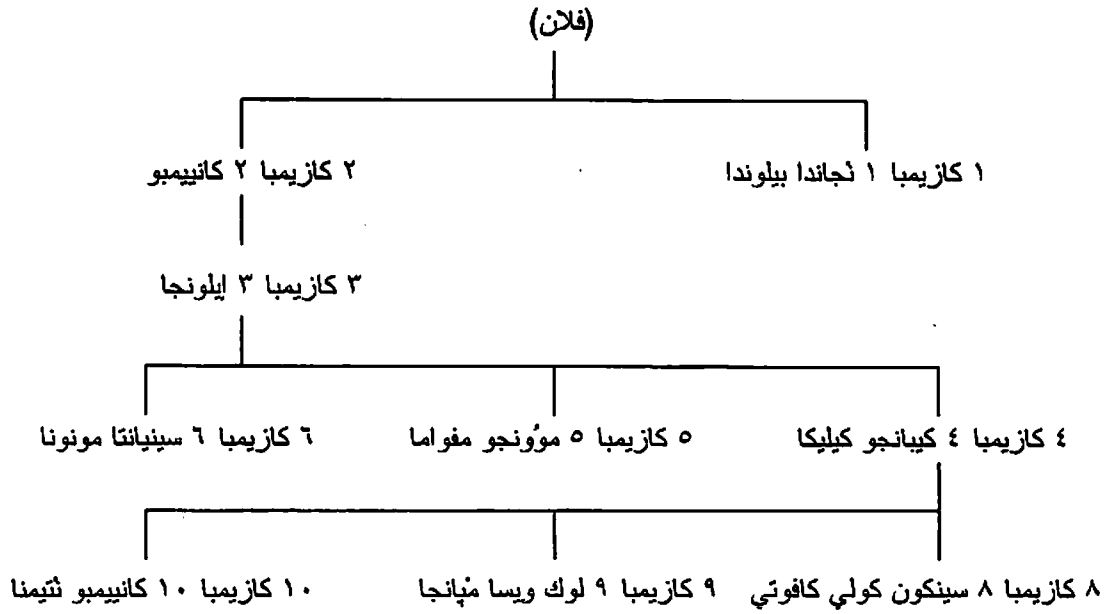

جنوب إفريقيا

١٣٣- ممالك البانتو (Bantu):

١- ملوك لوزي (Lozi) (باروتسي (Barotse) (ح.١٦٠٠-١٩٦٤):

١٦٠٠ ح	١- مبو
	٢- اينيامبو
	٣- بيتا ١
	٤- نجالاما
	٥- بيتا ٢
	٦- نجومبيللا
	٧- يوبيا
	٨- موسانا وينا
	٩- موسانا نياندا
١٧٨٠ ح	١٠- مولا مبو
١٨٣٥ ح	١١- سيلوميلومي
١٨٤٠ ح	١٢- موبو كوانو
١٨٤٠ ح	١٣- سيبيت واني
١٨٥١ ح	١٤- مامو سيساني (ملكة) (بنت ١٣)
١٨٥١ ح	١٥- سيكيليتو
١٨٦٤	١٦- سيهوپا
١٨٧٤	١٧- موانا وينا ١
١٨٧٨	١٨- لي وانكا
١٩١٦	١٩- بيتا ٣
١٩٤٥	٢٠- ام ويكو لي وانكا
١٩٦٤-١٩٤٨	٢١- موانا وينا ٢

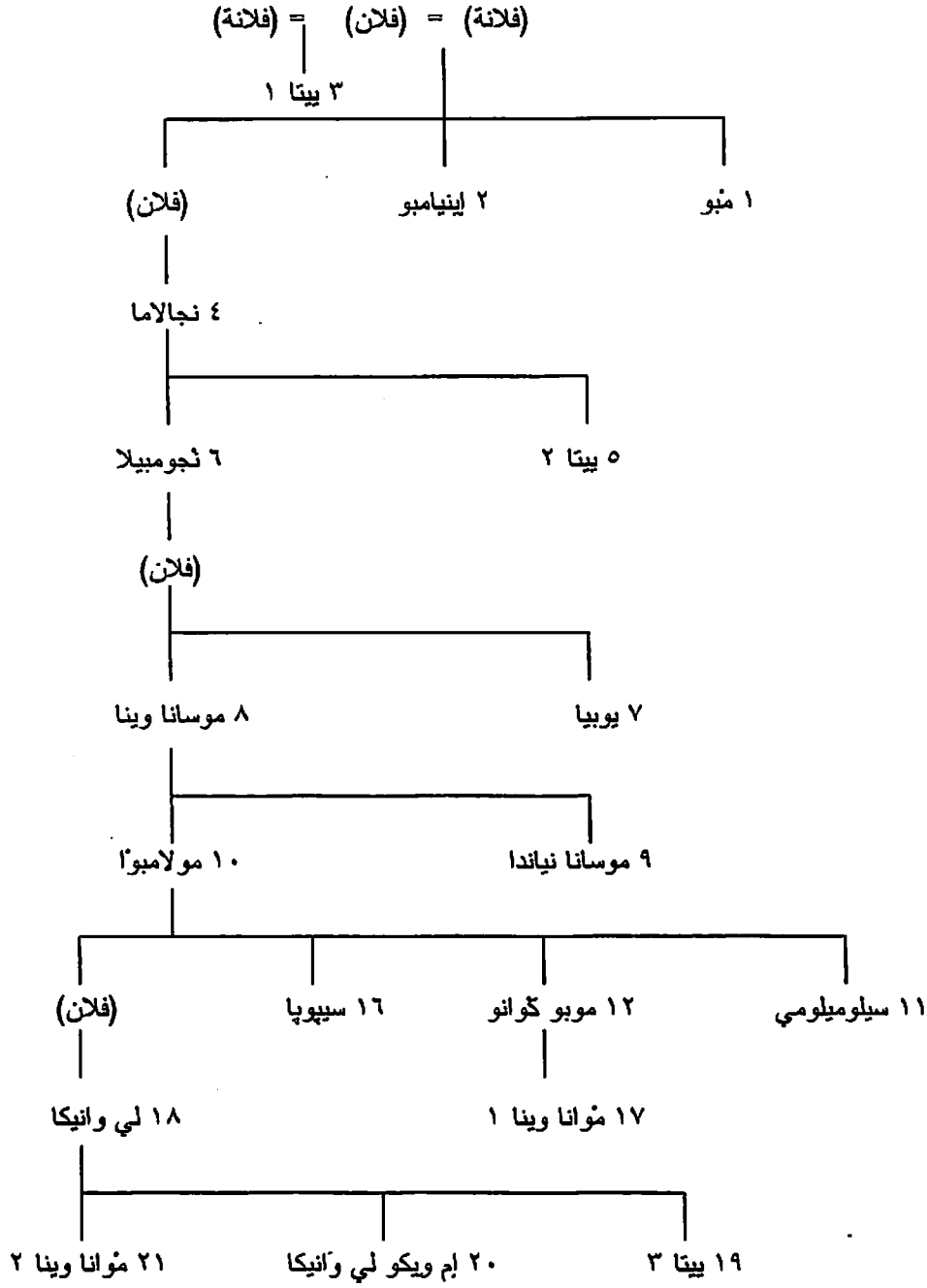

ب- ملوك الزولو^(١) (Zulu) (ح ١٧٨١-١٨٧٩):

١٧٨١ ح		١- سينز انجاكونا
١٨١٦	ابن ١	٢- شاكا
١٨٢٨	ابن ١	٣- دينجاني
١٨٤٠	ابن ١	٤- مياندي
١٨٧٩-١٨٧٢	ابن ٤	٥- سيتش وا يو

(1) في جمهورية جنوب إفريقيا الحديثة.

ج- ملوك أندبيلي^(١) (Ndelbele) (ماتابيلي Matabele) (١٨٣٧-١٨٩٣):

١٨٣٧	١- مزليكازي
١٨٩٣-١٨٦٨	٢- لوبينجولا

د- ملوك سنوازي^(٢) (Swazi) [- أسرة دلاميني] (منذ ١٨٢٠):

١٨٢٠ ح		١- سوبهوزا ١
١٨٣٩	ابن ١	٢- مسوازي
١٨٦٨	ابن ٢	٣- لودقونجا
١٨٧٤	ابن ٢	٤- مبانزيني
١٨٨٩	ابن ٤	٥- بھونو (نجانوي)
١٨٩٩	ابن ٥	٦- سوبهوزا ٢
١٩٨٦	ابن ٦	٧- مسواتي ٣

هـ- ملوك ليسوتو (Lesotho) (باسوتو Basuto) (منذ ١٨٢٣):

١٨٢٣		١- موشو ايشوي ١
١٨٧٠		٢- ليتسي ١
١٨٩١		٣- ليروسولي
١٩٠٥		٤- ليتسي ٢
١٩١٣		٥- جريفيث
١٩٣٩		٦- سني اسو
١٩٤٠		٧- مانسيبو (وصية علي العرش)
١٩٦٠		٨- موشو ايشوي ٢
١٩٩٠		٩- ليتسي ٣

(١) في زيمبابوي الحديثة.
(٢) في سوازيلاند في جمهورية جنوب إفريقيا.

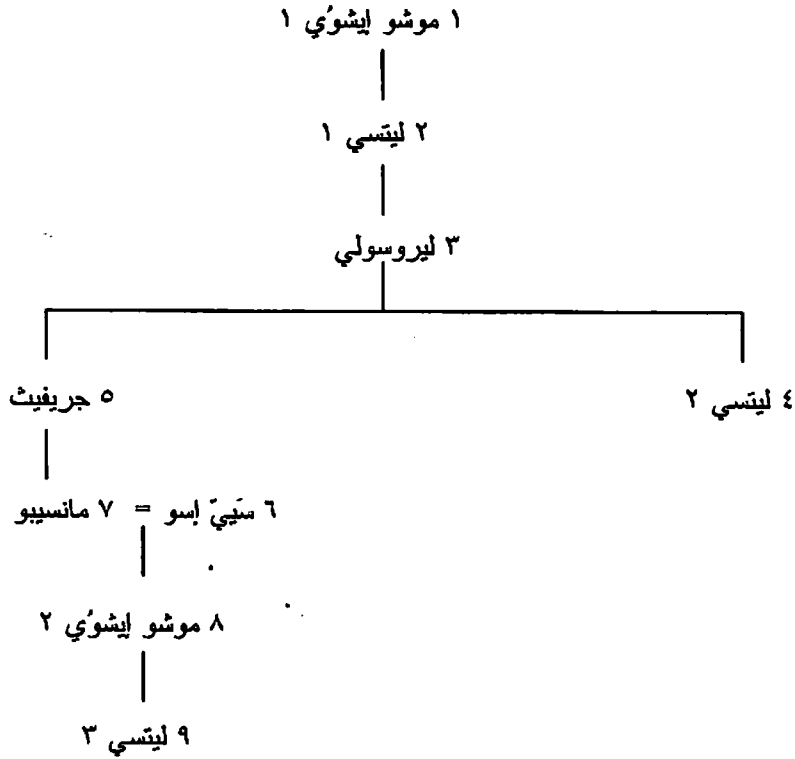

مدغشقر

١٣٤ - حكام ميرينا (Merina) (١٨١٠-١٨٩٦):

١٨١٠	١- راضاما ١
١٨٢٨	٢- راناقالونا ١
١٨٦١	٣- راضاما ٢
١٩٦٣	٤- رازو هيرينا (ملكة)
١٨٦٨	٥- راناقالونا ٢
١٨٩٦-١٨٨٣	٦- راناقالونا ٣ (من أقرباء ٥ البعيدين) ^(١)

(1) انظر Morby, op.cit.,p.237، حيث يذكر قبل 'راضاما ١' أسماء الملوك التاليين: أندريا تسميتو فيامينا أندريانا (١٧١٠-١٧٣٥)؛ أندريا ميلو ماسينا (١٧٣٥-١٧٦٠)؛ أندريا نجافي (١٧٦٠-١٧٨٣)؛ أندريانا ميويني ميرينا (١٧٨٣-١٨٠٩). ومن الواضح أن الوراثة في الأسرة كانت عن طريق النساء.

أندريا مبيلو ماسينا

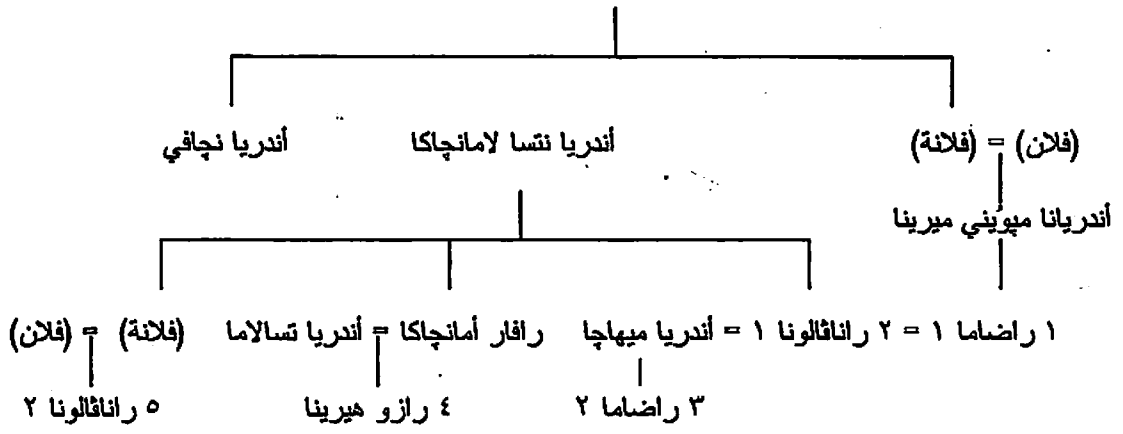

.....

نهاية إفريقيا

المؤلف في سطور:

ر.ف. تاپسيل

كاتب ومؤرخ إنجليزي، له ثلاث روايات وكتاب عن الأسر الحاكمة، وخدم في الحياة العسكرية ضابط استخبارات متخصصا في شئون أوروبا الشرقية، ومن أعماله:

- 1- The Yea of the Horsetails (1967).
- 2- The Unholy Pilgrim (1968).
- 3- Monarchs, Rulers, Dynasties and Kingdoms of the World (1983).

المترجم في سطور:

أحمد عبد الباسط حسن

تخرج من كلية الآداب بجامعة عين شمس - قسم التاريخ سنة ١٩٧٥.

حصل على الماجستير والدكتوراه من قسم الحضارة اليونانية والرومانية بكلية الآداب - جامعة الإسكندرية.

له من الكتب:

- ١- العبودية في مصر القديمة (تطبيق على مصر تحت الحكم الروماني) (رسالة الماجستير).
- ٢- الملكية المشتركة والعائلة الممتدة في مصر تحت الحكم الروماني (رسالة الدكتوراه).
- ٣- دراسات في تاريخ سكان الجزيرة (العربية)، ج ١.

المراجع في سطور:

إسحق تاوضروس عبيد

دكتوراه تاريخ العصور الوسطى - جامعة نوتنجهام، إنجلترا ١٩٦٨.

أستاذ تاريخ العصور الوسطى الأوروبية بكلية الآداب - جامعة عين شمس.

أهم الأعمال العلمية:

١- الإمبراطورية الرومانية بين الدين والبربرية، دار المعارف، القاهرة ١٩٧٢.

٢- الفرسان والأقنان في مجتمع الاقطاع، بنغازي ١٩٧٥.

٣- محاكم التفتيش، دار المعارف، القاهرة ١٩٧٩.

٤- أوروبا في بحر الظلمات، دار القلم، الكويت ١٩٩٥.

٥- حكمة المصريين (مع آخرين)، وهو الكتاب الفائز بجائزة معرض القاهرة الدولي للكتاب لعام ٢٠٠٠.

وله إسهامات علمية في مؤتمرات إقليمية ودولية حول كثير من القضايا التاريخية وقضايا أخرى في مدن عالمية وعربية كثيرة، من أهمها: أوكسفورد، واشنطن، وبرلين، وميلان، وباليرمو، والكويت.

وهو عضو في عدة هيئات علمية، أهمها:

١- مقرر لجنة التاريخ بالمجلس الأعلى للثقافة.

٢- مقرر لجنة التاريخ والآثار والجغرافيا بمكتبة الإسكندرية.

٣- مقرر اللجنة العلمية للتاريخ لترقية أعضاء هيئة التدريس بالجامعات المصرية.

٣- عضو الجمعية المصرية للدراسات التاريخية، واتحاد المؤرخين العرب.

التصحيح اللغوي: محمد الشوبري

الإشراف الفني: حسن كامل

